

460-2023

CONTRATO ADMINISTRATIVO.

En la ciudad de Guatemala, el veinte (20) de diciembre de dos mil veintitrés (2023), nosotros, **RAMÓN ANÍBAL ROMERO SOTO**, de cincuenta y nueve (59) años de edad, soltero, guatemalteco, Ingeniero Electricista, de este domicilio, con Documento Personal de Identificación -DPI-, Código Único de Identificación -CUI- número dos mil cuatrocientos cuarenta y cuatro, cincuenta y tres mil quinientos, dos mil uno (2444 53500 2001), emitido en el Registro Nacional de las Personas -RENAP- de la República de Guatemala, actúo en mi calidad de **GERENTE GENERAL DEL INSTITUTO NACIONAL DE ELECTRIFICACIÓN**, en adelante se denominará **INDE**, calidad que acredito con: a) Transcripción del ACUERDO emitido por el Consejo Directivo en PUNTO CUARTO LITERAL D) del Acta Número treinta y tres guion dos mil veintidós (33-2022), correspondiente a la Sesión Extraordinaria celebrada el veintidós (22) de abril de dos mil veintidós (2022) que contiene mi Nombramiento en el cargo de Gerente General del INDE, a partir del tres (3) de mayo del dos mil veintidós (2022). b) Certificación del Acta de Toma de Posesión del cargo como Gerente General del INDE, número ciento veintiuno guion dos mil veintidós (121-2022), de fecha tres (3) de mayo de dos mil veintidós (2022), asentada en el Libro de Actas con registro número L dos cincuenta y cuatro mil ciento setenta y dos (L2 54172), autorizado por la Contraloría General de Cuentas, el once (11) de mayo de dos mil veintiuno (2021). c) Certificación de la Resolución contenida en el punto QUINTO del acta número seis guion dos mil trece (6-2013), de la sesión celebrada por el Consejo Directivo del INDE, el dieciocho (18) de febrero de dos mil trece (2013), por medio de la cual se delega en el Gerente General la Representación Legal de la Institución, y **RUDY ISRAEL CIENFUEGOS CORDÓN**, propietario de la empresa mercantil **REPRESENTACIONES CEM**, de sesenta y un años de edad, casado, guatemalteco, Licenciado en Administración de Empresas, con domicilio en el departamento de Chiquimula, me identifico con Documento Personal de Identificación -DPI-, con Código Único de Identificación -CUI- número un mil ochocientos cuarenta y tres, cero tres mil doscientos setenta y tres, un mil novecientos nueve (1843 03273 1909) emitido por el Registro Nacional de las Personas -RENAP. Actúo en mi calidad de propietario de la empresa mercantil **REPRESENTACIONES CEM**, en adelante identificada como Contratista, lo que acredito con copia legalizada de la Patente de Comercio de Empresa inscrita al número ciento cincuenta y ocho mil seiscientos quince (158615), folio trescientos veintiuno (321) del libro ciento dieciséis (116) de Empresas Mercantiles del Registro Mercantil General de la República. Ambos comparecientes aseguramos ser de los datos de identificación consignados, hallarnos en el libre ejercicio de nuestros derechos civiles y que las representaciones que ejercitamos y acreditamos son suficientes conforme a la ley y a nuestro juicio, para la celebración del presente **CONTRATO DE LA OBRA "CONSTRUCCIÓN REDES Y LÍNEAS ELÉCTRICAS DE DISTRIBUCIÓN, CASERÍO LAS OLIVAS, EL TOBÓN, MUNICIPIO DE SAN PEDRO PINULA, DEPARTAMENTO DE JALAPA"**, en adelante simplemente **CONTRATO** o **CONTRATO DE OBRA**, de



conformidad con las cláusulas siguientes: **PRIMERA: ANTECEDENTES Y BASE LEGAL.**

Uno punto uno (1.1) ANTECEDENTES. El Instituto Nacional de Electrificación -INDE- convocó a ofertar el evento de Invitación a Ofertar No. GERO/D04-2023-0001 Construcción de Redes y Líneas Eléctricas de Distribución en Media y Baja Tensión a Través del Sistema de Compras Abierto (SICOA), por medio de la Gerencia de Electrificación Rural y Obras, en adelante la Gerencia. Para el efecto se elaboraron los Términos de Referencia de la Invitación a Ofertar número GERO/D04-2023-0001, se realizaron las publicaciones correspondientes y la Junta de Invitación a Ofertar Permanente del Instituto Nacional de Electrificación -INDE-, recibió las ofertas; luego del análisis y calificación realizó la adjudicación de los Renglones del uno al seis (1 al 6) a favor de **RUDY ISRAEL CIENFUEGOS CORDÓN**, propietario de la empresa mercantil **REPRESENTACIONES CEM**, según consta en Certificación del acta número cero treinta y tres guion dos mil veintitrés (033-2023), de fecha dos (2) de agosto del dos mil veintitrés (2023), contenida en Libro de Actas del Ente Corporativo Junta de Invitación a Ofertar Permanente, número L dos cincuenta y siete mil trescientos setenta y uno (L2 57371) autorizado por la Contraloría General de Cuentas el diecisiete (17) de diciembre del dos mil veintiuno (2021). Esta adjudicación fue aprobada por el Consejo Directivo del INDE, mediante resolución emitida en Punto TERCERO del Acta número ochenta y cuatro guion dos mil veintitrés (84-2023) correspondiente a su Sesión Extraordinaria celebrada el dieciséis (16) de agosto del dos mil veintitrés (2023) transcrita en documento CDR guion ciento noventa y tres guion dos mil veintitrés (CDR-193-2023) de fecha diecisiete (17) de agosto del dos mil veintitrés (2023), en tal virtud se celebró el Contrato Administrativo número Trescientos noventa y siete guion dos mil veintitrés (397-2023) de fecha veintinueve (29) de agosto del dos mil veintitrés (2023) que contiene el Contrato SICOA correspondiente. La suscripción del presente Contrato de Obra fue autorizada por el Gerente General mediante providencia GG guion P guion quinientos noventa y tres guion dos mil veintitrés (GG-P-593-2023) de fecha uno (1) de diciembre del dos mil veintitrés (2023).

Uno punto dos (1.2) BASE LEGAL. Este contrato tiene su base legal en lo establecido en los Artículos números dos (2), veintisiete (27), treinta y cinco (35), treinta y seis (36), cincuenta y nueve (59), sesenta (60) y sesenta y uno (61) del Reglamento de Compras, Contrataciones y Enajenaciones del Instituto Nacional de Electrificación -INDE-.

SEGUNDA: DOCUMENTOS QUE FORMAN PARTE DEL PRESENTE CONTRATO. Forman parte de este contrato: a) Los Términos de Referencia y adendas que se hubieren emitido; b) La OFERTA Original Técnica y Económica presentada por el CONTRATISTA al INDE el trece (13) de julio del dos mil veintitrés (2023), así como la Cotización de Precios y Planos de Replanteo del Diseño del Proyecto presentados con fecha diez (10) de noviembre del dos mil veintitrés; c) El CONTRATO SICOA; y, d) El expediente formado para el efecto. En caso de existir diferencia o discrepancia entre los documentos descritos, debe prevalecer en su orden este contrato, los Términos de Referencia, la oferta presentada por el contratista y el expediente administrativo.

TERCERA: OBJETO Y ALCANCES DEL CONTRATO: Tres punto uno

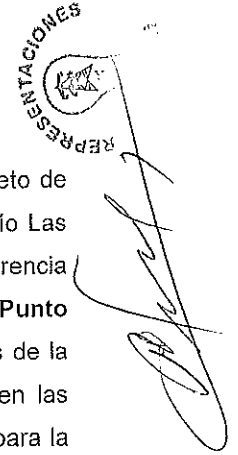

(3.1). OBJETO: Tanto el INDE como el CONTRATISTA, manifestamos que el objeto de este Contrato es la Construcción Redes y Líneas Eléctricas de Distribución, Caserío Las Olivas, El Tobón, Municipio de San Pedro Pinula, Departamento de Jalapa, de la Gerencia de Electrificación Rural y Obras del Instituto Nacional de Electrificación –INDE-. **Tres Punto Dos (3.2) ALCANCES:** El CONTRATISTA se compromete a efectuar los alcances de la presente contratación, de conformidad con todos los requerimientos indicados en las Disposiciones Técnicas de los Términos de Referencia y la OFERTA adjudicada, para la Obra Construcción Redes y Líneas Eléctricas de Distribución, Caserío Las Olivas, El Tobón, Municipio de San Pedro Pinula, Departamento de Jalapa, (Según Capítulo II de los Términos de Referencia). El CONTRATISTA debe cumplir los plazos de entrega, así como todas las actividades propuestas en el cronograma de ejecución. Los cambios en las especificaciones técnicas siempre que no varíen la cantidad o precio de la obra, ni sea de calidad inferior a la ofertada, pueden ser aprobados por la autoridad que haya aprobado la negociación original. **CUARTA: VIGENCIA, PLAZO, LUGAR DE EJECUCIÓN Y PRÓRROGA: Cuatro punto uno (4.1) VIGENCIA:** Período comprendido desde la fecha de suscripción del CONTRATO DE OBRA, hasta la fecha de aprobación de la liquidación del mismo. **Cuatro punto dos (4.2) PLAZO:** El plazo es de ciento diez días hábiles contados a partir de la recepción por parte del CONTRATISTA, de la fotocopia del CONTRATO DE OBRA, con el número de Registro de Control Interno del INDE. **Cuatro punto tres (4.3.) LUGAR DE EJECUCIÓN:** La OBRA será entregada en las condiciones establecidas en el presente CONTRATO, en Caserío Las Olivas, El Tobón, Municipio de San Pedro Pinula, Departamento de Jalapa. **Cuatro punto cuatro (4.4.) PRÓRROGA:** A solicitud del CONTRATISTA o por necesidad del INDE, y en forma razonada, el plazo contractual para la ejecución del presente contrato de obra, puede ser prorrogado por caso fortuito, fuerza mayor o por cualquier otra causa no imputable a éstos, que les imposibilite el cumplimiento de sus obligaciones dentro del plazo establecido. Debiendo cumplirse con lo establecido en el Artículo 64 del Reglamento de Compras, Contrataciones y Enajenaciones del INDE. Para el efecto, el CONTRATISTA debe presentar solicitud escrita dentro del plazo de diez (10) días hábiles de acaecido el hecho en que fundamenta la prórroga, adjuntando toda la documentación que justifique su solicitud. La prórroga se autorizará por parte de la GERENCIA, con base al informe técnico que justifique la misma, emitido por el Supervisor Del Contrato, con el visto bueno del Administrador Del Contrato, bajo su estricta responsabilidad; en el caso de autorizarse la prórroga el CONTRATISTA debe constituir o prorrogar los seguros de caución que se requieran. **QUINTA: PRECIO Y FORMA DE PAGO. A) PRECIO.** El precio total de la presente contratación es de **UN MILLÓN CUATROCIENTOS CINCUENTA Y SIETE MIL NOVECIENTOS NOVENTA Y CINCO QUETZALES CON VEINTE CENTAVOS (Q.1,457,995.20)**, que incluye el Impuesto al Valor Agregado. **B) FORMA DE PAGO.** El pago de todos los trabajos realizados se efectuará por medio de órdenes de compra y pago en Quetzales y se hará efectivo de la forma siguiente: **B.i) Anticipo.** El INDE otorgará contra la presentación de recibo numerado



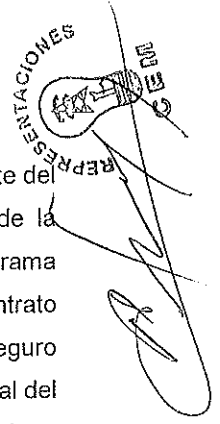

el veinte por ciento (20%) del valor total del CONTRATO, previa presentación por parte del CONTRATISTA de los documentos establecidos en la literal C) sub literal C.i), de la presente cláusula. Si el CONTRATISTA no invierte estos recursos conforme al cronograma de ejecución de los trabajos contratados y al programa de inversión de anticipo, el contrato podrá darse por terminado sin responsabilidad para el INDE, haciéndose efectivo el seguro de caución de anticipo, sin perjuicio de las demás sanciones que correspondan. El total del anticipo le será descontado al CONTRATISTA en el primer pago que se realice. B.ii) Primer pago: por el sesenta por ciento (60%) del valor total del CONTRATO menos el cien por ciento (100%) del anticipo otorgado al CONTRATISTA, cuando la OBRA presente el sesenta por ciento (60%) de avance físico en su construcción, así como la presentación por parte del CONTRATISTA de los documentos establecidos en la literal C) sub literal C.ii), de la presente cláusula; B.iii) Segundo pago: por el veinticinco por ciento (25%) del valor total del CONTRATO, cuando la OBRA presente el ochenta y cinco por ciento (85%) de avance físico en su construcción, así como la presentación por parte del CONTRATISTA de los documentos establecidos en la literal C) sub literal C.ii), de la presente cláusula; B.iv) Pago final: por el quince por ciento (15%) del valor total del CONTRATO, cuando la OBRA esté finalizada al cien por ciento (100%) en su construcción, así como la presentación por parte del CONTRATISTA de los documentos establecidos en la literal C) sub literal C.iii), de la presente cláusula. C). Documentos necesarios para el pago. El CONTRATISTA deberá presentar la siguiente documentación: C.i) Anticipo. Solicitud del anticipo por el CONTRATISTA dirigida a la GERENCIA; recibo numerado a nombre del INDE; informe del SUPERVISOR DEL CONTRATO, que haga constar que se realizó el replanteo de la OBRA; programa de inversión del anticipo elaborado por el CONTRATISTA, firmado y sellado; cronograma de ejecución de los trabajos elaborado por el CONTRATISTA, firmado y sellado; copia del CONTRATO SICOA; copia del CONTRATO DE OBRA; copia de la póliza del seguro de caución de anticipo con su respectivo dictamen favorable de Asesoría Jurídica Corporativa del INDE; copia de la póliza del seguro de caución de cumplimiento del CONTRATO con su respectivo dictamen favorable de Asesoría Jurídica Corporativa del INDE; copia de la póliza del seguro de responsabilidad civil contractual con su respectivo dictamen favorable de Asesoría Jurídica Corporativa del INDE. C.ii) Primer y segundo pago. Solicitud de pago del CONTRATISTA dirigida a la GERENCIA; Factura Electrónica en Línea -FEL-, indicando en forma impresa el régimen afecto al Impuesto Sobre la Renta -ISR-; fotocopia autenticada de la licencia extendida por la DISTRIBUIDORA (únicamente para el primer pago); copia del informe de supervisión del SUPERVISOR DEL CONTRATO; copia de la póliza vigente o endosos vigentes (si hubieren) del seguro de caución de anticipo con sus respectivos dictámenes favorables de Asesoría Jurídica Corporativa del INDE (únicamente para el primer pago); copia de la póliza vigente o endosos vigentes (si hubieren) del seguro de caución de cumplimiento del CONTRATO con sus respectivos dictámenes favorables de Asesoría Jurídica Corporativa del INDE; copia de la póliza vigente o endosos vigentes (si hubieren) del seguro de responsabilidad civil contractual con sus



respectivos dictámenes favorables de Asesoría Jurídica Corporativa del INDE. C.iii) Pago final. Solicitud de pago del CONTRATISTA dirigida a la GERENCIA; Factura Electrónica en Línea -FEL-, indicando en forma impresa el régimen afecto al Impuesto Sobre la Renta ISR-; copia del aviso de finalización de la OBRA; copia del informe de supervisión del SUPERVISOR DEL CONTRATO; certificación original del acta de recepción e inspección final de la Comisión Receptora y Liquidadora del INDE; planos finales, según lo requerido en el Capítulo II, numeral 2.1, literal "q)" de los Términos de Referencia, también deben estar firmados y sellados por el SUPERVISOR DEL CONTRATO; copia de los documentos de variaciones contractuales (si hubieren); copia de la póliza vigente o endosos vigentes (si hubieren) del seguro de caución de cumplimiento del CONTRATO con sus respectivos dictámenes favorables de Asesoría Jurídica Corporativa del INDE; copia de la póliza vigente o endosos vigentes (si hubieren) del seguro de responsabilidad civil contractual con sus respectivos dictámenes favorables de Asesoría Jurídica Corporativa del INDE; copia de la póliza del seguro de caución de conservación de calidad y funcionamiento de la obra con su respectivo dictamen favorable de Asesoría Jurídica Corporativa del INDE; copia de la póliza del seguro de caución de saldos deudores con su respectivo dictamen favorable de Asesoría Jurídica Corporativa del INDE. **SEXTA: PARTIDA PRESUPUESTARIA.** Los pagos que se deriven de la OBRA contenida en el contrato, se efectuarán con cargo a la partida presupuestaria 2023-21100080-104-14-00-001-000-188-2021 de la Gerencia de Electrificación Rural y Obras del presupuesto vigente o la que se designe en los próximos ejercicios presupuestarios. **SÉPTIMA: IMPUESTOS, PERMISOS, LICENCIAS Y RESOLUCIONES.** El Contratista está obligado ante el Fisco al pago de los impuestos que de conformidad con la ley le corresponda derivado de este contrato, así mismo deberá obtener todos los permisos, licencias y resoluciones necesarios para la ejecución de la obra. **OCTAVA: SEGUROS:** El Contratista deberá presentar los seguros que se le requieran. Los mismos deberán formalizarse mediante póliza extendida a favor del Instituto Nacional de Electrificación -INDE-, por una institución debidamente autorizada para operar en la República de Guatemala, de reconocida solvencia y capacidad financiera, aceptada por el INDE y en la moneda en que se presente la OFERTA y se efectúe la adjudicación, en los cuales se debe indicar, que en caso de incumplimiento por parte del CONTRATISTA, los mismos se harán efectivos por la aseguradora con el simple requerimiento del INDE, sin necesidad de trámite administrativo o actuación judicial. El ADMINISTRADOR del CONTRATO, será el único responsable de solicitar y velar por la vigencia de los seguros incluidos en este contrato, quien a su vez mantendrá informado al SUPERVISOR DEL CONTRATO. El CONTRATISTA deberá presentar los Seguros que se le requieran, en la Gerencia de Electrificación Rural y Obras. La División de Obras y Contratos incorporará los documentos de soporte necesarios (se exceptúa copia de Contratos Administrativos) quien posteriormente deberá trasladarlos a Asesoría Jurídica Corporativa para su respectivo dictamen. **Ocho punto uno (8.1) Seguro de caución de cumplimiento:** El CONTRATISTA debe constituir y presentar un seguro de caución de cumplimiento que

REPRESENTACIONES

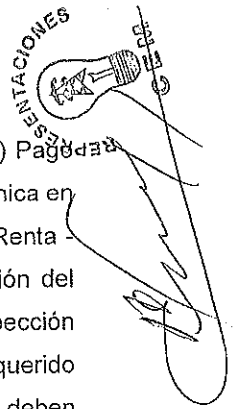

garantice el cumplimiento de la totalidad de las condiciones y obligaciones establecidas en el presente CONTRATO DE OBRA. Este seguro de caución debe ser presentado dentro de los diez (10) días hábiles siguientes de la entrega al CONTRATISTA de la fotocopia del CONTRATO DE OBRA con su número de registro de control interno, el cual debe otorgarse por el veinte por ciento (20%) del valor del CONTRATO DE OBRA y estará vigente desde la fecha de suscripción del CONTRATO DE OBRA hasta por cuatro (4) meses posteriores al vencimiento del plazo del CONTRATO DE OBRA antes referido, en el entendido que en caso el plazo del CONTRATO DE OBRA se prorrogue, el CONTRATISTA debe prorrogar también la presente garantía. Si el CONTRATISTA incumple con las condiciones y obligaciones contraídas en el presente CONTRATO DE OBRA, el seguro de caución de cumplimiento se ejecutará con base al informe del SUPERVISOR DE CONTRATO con el visto bueno del ADMINISTRADOR DEL CONTRATO presentado por la GERENCIA a la GERENCIA GENERAL, por medio de quien ésta designe. En la póliza del seguro de caución de cumplimiento se debe indicar, que en caso de incumplimiento por parte del CONTRATISTA, el mismo se hará efectivo por la Aseguradora con el simple requerimiento del INDE, sin necesidad de trámite administrativo o actuación judicial. **Ocho punto dos (8.2) Seguro de caución de anticipo:** Previo a que se otorgue el anticipo correspondiente, el CONTRATISTA debe constituir a favor y a entera satisfacción del INDE un seguro que cubra el cien por ciento (100%) de su valor, para garantizar su correcta utilización y estará vigente por el plazo del CONTRATO DE OBRA y deberá ampliar su vigencia hasta su total amortización. En la póliza del seguro de caución de anticipo se debe indicar, que, en caso de incumplimiento por parte del CONTRATISTA, el mismo se hará efectivo por la Aseguradora con el simple requerimiento del INDE, sin necesidad de trámite administrativo o actuación judicial. **Ocho punto tres (8.3) Seguro de caución de conservación de calidad y funcionamiento:** Dentro de los diez (10) días hábiles posteriores a que se le entregue al CONTRATISTA la certificación del acta de recepción final emitida por la COMISIÓN, éste responderá por la calidad y funcionamiento de la OBRA, mediante un seguro de caución por el quince por ciento (15%) del valor total del CONTRATO DE OBRA y cubrirá el valor de las reparaciones de las fallas y/o desperfectos que le sean imputables y que aparecieren en el tiempo de responsabilidad. Si el CONTRATISTA no presenta este seguro de caución dentro del plazo establecido, el INDE ejecutará el seguro de caución de cumplimiento. Este seguro de caución sustituirá el seguro de caución de cumplimiento y debe de estar vigente durante dieciocho (18) meses contados a partir de la fecha del acta de recepción final de la OBRA. El vencimiento del tiempo de responsabilidad previsto en el párrafo anterior, no exime al CONTRATISTA de la responsabilidad por destrucción o deterioro de los bienes debido a dolo o culpa de su parte por el plazo de cinco (5) años, contados a partir de la fecha de recepción definitiva de la OBRA. En la póliza del seguro de caución de conservación de calidad y funcionamiento se debe indicar, que en caso de incumplimiento por parte del CONTRATISTA, el mismo se hará efectivo por la Aseguradora con el simple requerimiento del INDE, sin necesidad de trámite administrativo o actuación

judicial. **Ocho punto cuatro (8.4) Seguro de caución de saldos deudores:** Para garantizar el pago de saldos deudores que pudieran resultar a favor del INDE o de terceros en la liquidación, el CONTRATISTA debe presentar seguro de caución por el cinco por ciento (5%) del valor original del CONTRATO DE OBRA, dentro de los diez (10) días hábiles posteriores a que se le entregue al CONTRATISTA la certificación del acta de recepción final por parte de la COMISIÓN y estará vigente por trescientos sesenta y cinco (365) días calendario. Aprobada la liquidación, si no hubiere saldos deudores, se cancelará esta garantía. En la póliza del seguro de saldos deudores se debe indicar, que en caso de incumplimiento por parte del CONTRATISTA, el mismo se hará efectivo por la Aseguradora con el simple requerimiento del INDE, sin necesidad de trámite administrativo o actuación judicial. **Ocho punto cinco (8.5) Seguro de responsabilidad civil contractual:** El CONTRATISTA debe adquirir un seguro de responsabilidad civil, por un valor de Doscientos mil quetzales (Q200,000.00) que cubra daños a terceros o a bienes propiedad del INDE, ocasionados por el CONTRATISTA y/o su personal. El CONTRATISTA en todo caso debe indemnizar a los afectados y dejar a salvo al INDE, sus funcionarios, agentes y empleados de los reclamos que pudieren surgir debido al mal uso de cualesquiera aparatos, equipos, materiales o procedimientos patentados o con derechos reservados y deberá indemnizar al INDE por cualquier costo de daños a que se viere obligado a pagar por tal infracción en cualquier tiempo durante la ejecución del CONTRATO DE OBRA. Este seguro deberá estar vigente durante el plazo del contrato y presentarse juntamente con el seguro de caución de cumplimiento del CONTRATO DE OBRA. **NOVENA: SANCIONES POR RETRASO.** El retraso del CONTRATISTA en la entrega de la OBRA, en el plazo previsto, por causas imputables a él, se sancionará dentro de los cinco (5) días hábiles posteriores a que se haya certificado el incumplimiento, con el pago de una multa por cada día hábil de atraso del uno punto cinco por millar (1.5 %) del valor de la contratación y en los casos de entregas periódicas, la sanción se calculará solamente sobre el valor de la o las entregas en que se diera el retraso, el porcentaje de la sanción sumado no podrá exceder del cinco por ciento (5%) del valor total de la negociación, la que se calculará bajo la responsabilidad directa de la UNIDAD EJECUTORA e impuesta por la GERENCIA. Para el efecto el cómputo del retraso, se hará en base a días hábiles de atraso, lo que se deberá hacer constar en las actas correspondientes a requerimiento por escrito del CONTRATISTA, la multa puede ser deducida del último pago. **DÉCIMA: FUERZA MAYOR Y CASO FORTUITO.** Cuando las facultades del INDE o del CONTRATISTA para cumplir debidamente con sus obligaciones contractuales, sean obstaculizadas, perjudicadas, interrumpidas o de cualquier forma demoradas, por acciones, fuerza o circunstancias naturales o de otra índole, pero totalmente fuera de control de las partes afectadas, tales como: incendios, rayos, epidemias, tormentas, explosiones, huelgas, disturbios callejeros, vandalismo, sabotaje, rebeliones, deslaves, terremotos, erupciones volcánicas, inundaciones, crecidas de ríos, acciones hostiles, guerras, invasiones, demoras en el trámite de aprobación de descargos por parte de los entes reguladores del sistema eléctrico del país, demoras en el trámite de

REPRESENTACIONES
Para
REPRESENTACIONES

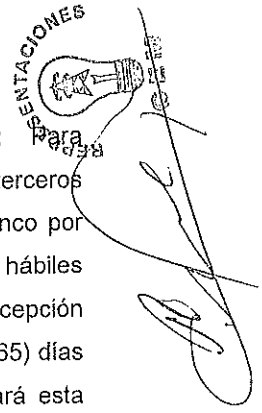

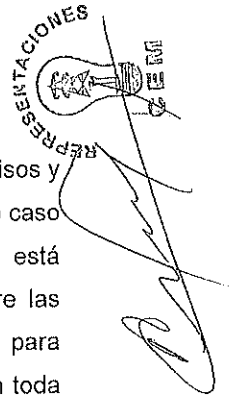

servidumbres de conducción de energía eléctrica, demora en la autorización de permisos y licencias por parte de entes externos se considerará como un caso de fuerza mayor o caso fortuito. La parte afectada por una situación como las indicadas anteriormente, está obligada a: a) Informar a la otra parte, por el medio más expedito posible, sobre las circunstancias y el impacto ocasionado; b) Tomar todas las precauciones posibles para proteger y preservar la totalidad de los recursos afectados; c) Tratar de obtener con toda diligencia y dedicación la superación, reducción o desaparición de las causas que la provocaron; d) Solicitar, si procediere, prórroga del plazo, dentro de los diez (10) días de acaecido el hecho, conforme a lo establecido en el artículo sesenta y cuatro (64) del REGLAMENTO. En caso de desacuerdo entre el INDE y el CONTRATISTA en lo que respecta a la interpretación y duración de las condiciones existentes en los casos de fuerza mayor o caso fortuito descritas con anterioridad, las mismas se resolverán de acuerdo a lo establecido en la cláusula siguiente. **DÉCIMA PRIMERA: CONTROVERSIAS.** Toda controversia que surja entre el CONTRATISTA y el INDE, relativa al cumplimiento, interpretación, aplicación y efectos del presente CONTRATO, agotada la fase conciliatoria entre las partes y el procedimiento administrativo, se someterá a la jurisdicción del Tribunal de lo Contencioso Administrativo. No obstante lo anterior, el INDE se reserva el derecho de someter a arbitraje la controversia, siempre que así se convenga entre las partes. **DÉCIMA SEGUNDA: RECHAZO.** LA GERENCIA estará en todo momento en su derecho de rechazar la OBRA que no satisfaga los requerimientos establecidos relativos a las especificaciones y valores técnicos solicitados en los Términos de Referencia. **DÉCIMA TERCERA: TERMINACIÓN DEL CONTRATO.** Son causas de terminación del CONTRATO: a) En caso de negligencia comprobada del CONTRATISTA; b) Por incumplimiento de las obligaciones contractuales; c) Por las demás causas previstas en la legislación vigente; d) Si el CONTRATISTA no mantiene vigentes las garantías establecidas; e) Si el CONTRATISTA no se presenta a cobrar el anticipo en Tesorería General del INDE en el plazo que se le indique y, f) Por mutuo acuerdo. El INDE en los casos indicados en las literales a), b), c), d) y e) puede dar por terminado el CONTRATO en cualquier momento sin responsabilidad de su parte y sin necesidad de resolución judicial alguna, previa certificación del acta administrativa en la que se haga constar la causal por parte de la UNIDAD EJECUTORA, mediante resolución emitida por la autoridad que autorizó la negociación. **DÉCIMA CUARTA: OBLIGACIONES Y PROHIBICIONES DEL CONTRATISTA. A) OBLIGACIONES.** El CONTRATISTA está obligado a: a) Cumplir con la legislación vigente en la República de Guatemala; b) Cumplir con el presente CONTRATO; c) Suministrar información que le sea requerida por el Administrador y Supervisor del Contrato; d) Presentar la documentación requerida en este CONTRATO; e) Presentarse a retirar la copia del CONTRATO con su número de registro interno en el plazo establecido; f) Presentar los seguros solicitados dentro del plazo establecido; g) El CONTRATISTA es totalmente responsable de la seguridad operativa y física de las instalaciones existentes involucradas del INDE durante la ejecución de la obra; h) El



CONTRATISTA asume toda la responsabilidad laboral, civil, penal o de cualquier otra índole por daños personales o materiales que cause por cuenta propia su personal o terceros, derivados de accidentes o eventos que puedan suceder durante la ejecución de la obra, pero se reserva el derecho de suspender la obra si detecta actos inseguros; i) Atender todas las normas y disposiciones de mitigación ambiental que exija el Ministerio de Ambiente y Recursos Naturales, sin costo alguno para el INDE; j) Responder de todos los pagos laborales y prestaciones de sus empleados o trabajadores, quienes no podrán invocar relación laboral alguna con el INDE; k) Atender y resolver todos y cada uno de los reclamos o aclaraciones que se le presenten dentro del plazo contractual y de garantía, que por alguna razón el SUPERVISOR DEL CONTRATO le reporte de forma escrita, respondiendo al reclamo o aclaración en un plazo no mayor a diez días hábiles de que le sea notificado, caso contrario se le hará efectivo el respectivo Seguro de Caución; l) En caso de presentar atraso en la ejecución de la obra, debe realizar las acciones necesarias y presentar el plan de contingencias al Supervisor del Contrato, para definir el cronograma de ejecución, quedando sujeto a las sanciones establecidas en los Términos de Referencia; m) Presentarse a cobrar el anticipo en Tesorería General del INDE, dentro del plazo que se le indique. **B) PROHIBICIONES:** El CONTRATISTA tiene prohibido: a) Requerir ayuda de la Unidad Ejecutora, para la realización de sus tareas específicas; b) Ceder derechos de contratación total o parcialmente; c) Subcontratar trabajos que no hayan sido aprobados y especificados en su oferta; d) Requerir al INDE mano de obra, equipos materiales, hospedaje, alimentación y transporte que pudieran necesitar para la ejecución de este CONTRATO. **DÉCIMA QUINTA: LUGAR PARA RECIBIR NOTIFICACIONES.** El INDE señala como lugar para recibir notificaciones y citaciones la séptima (7ma.) avenida dos - veintinueve (2-29), zona nueve (9), Edificio La Torre, nivel menos dos (N-2), de esta Ciudad, Gerencia de Electrificación Rural y Obras del INDE y el CONTRATISTA señala el Lote veinte (20), Manzana "N", Colonia Residenciales Prados de Canaán, Municipio de Chiquimula, Departamento de Chiquimula y la dirección de correo electrónico, indicada en la carta de presentación de su oferta. Quedamos enteradas ambas partes que cualquier cambio de dirección deberán hacerlo saber en forma inmediata y por escrito, en el entendido que de no hacerlo se tendrá por bien hechas las notificaciones, citaciones o emplazamientos en las direcciones antes señaladas por cada una de las partes. Queda obligado el Contratista a dar aviso a la GERENCIA de cualquier cambio de que fuera objeto su representada, en cuanto a su Razón o Denominación Social. Manifiesta el CONTRATISTA que renuncia al fuero de su domicilio y se somete a los Tribunales que el INDE elija, si fuera el caso. **DÉCIMA SEXTA: AMPLIACIÓN Y VARIACIÓN EN EL CONTRATO DE OBRA: A) AMPLIACIÓN:** Las ampliaciones en el valor del CONTRATO DE OBRA pueden efectuarse hasta en un veinticinco por ciento (25%) de su valor original, cuya aprobación corresponderá según su monto por la autoridad que haya aprobado el CONTRATO DE OBRA. En aquellos casos en los cuales sea necesaria una ampliación mayor, ésta debe ser autorizada por la AUTORIDAD SUPREMA hasta por un monto

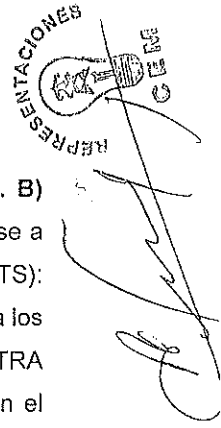

máximo del cuarenta por ciento (40%) del valor original del CONTRATO DE OBRA. **B) VARIACIÓN:** Las variaciones en el monto del CONTRATO DE OBRA deben efectuarse a través de los siguientes documentos: A) ORDEN DE TRABAJO SUPLEMENTARIO (OTS): instrumento para las cantidades adicionales en los Renglones de trabajo contratados, a los precios establecidos en el CONTRATO DE OBRA; B) ACUERDO DE TRABAJO EXTRA (ATE): instrumento para la contratación de renglones de trabajo no contemplados en el CONTRATO DE OBRA original. Los precios serán negociados entre las partes. C) ORDEN DE CAMBIO (OC): instrumento para la reducción de los renglones contratados que no sea necesario ejecutar. Estos documentos de variación deben contar con la aceptación de ambas partes y estar debidamente respaldados. **DÉCIMA SÉPTIMA: RECEPCIÓN Y LIQUIDACIÓN FINAL DEL CONTRATO DE OBRA. A) RECEPCIÓN.** Cuando la OBRA esté terminada, el CONTRATISTA debe dar aviso por escrito al SUPERVISOR DEL CONTRATO DE OBRA, a efecto de dar por finalizado el plazo contractual, siempre y cuando a criterio del SUPERVISOR DEL CONTRATO DE OBRA esté totalmente terminada, informando en un plazo no mayor de diez (10) días hábiles a partir del aviso del CONTRATISTA, a la GERENCIA. En caso contrario, el plazo contractual no se dará por interrumpido. Con el informe presentado por el SUPERVISOR DEL CONTRATO DE OBRA, la GERENCIA nombrará una Comisión Receptora y Liquidadora integrada por tres (3) miembros, debiendo el SUPERVISOR DEL CONTRATO DE OBRA actuar como apoyo técnico de la COMISIÓN; quien hará la verificación e inspección final de la OBRA procediendo a su recepción final. Recibido el informe del SUPERVISOR DEL CONTRATO, la COMISIÓN tendrá diez (10) días hábiles para: i) Si todo está a conformidad, emitir el Acta de Recepción Final; ii) Si la OBRA no estuviese ejecutada conforme al CONTRATO DE OBRA suscrito, la COMISIÓN deberá rendir informe a la GERENCIA y al SUPERVISOR DEL CONTRATO, debiendo este último notificar al CONTRATISTA, para que proceda a corregir las deficiencias detectadas dentro del plazo que se le señale. Cuando la Comisión establezca que la obra se encuentra conforme al Contrato celebrado, suscribirá el Acta de Recepción respectiva. **B) LIQUIDACIÓN FINAL DEL CONTRATO DE OBRA.** La COMISIÓN deberá proceder a la suscripción del Acta de Liquidación del CONTRATO DE OBRA dentro de un plazo de treinta y cinco (35) días hábiles a partir de haberse efectuado el último pago. Si transcurridos estos plazos no se han suscrito las actas de liquidación, siempre y cuando haya aclarado los aspectos que le fueron solicitados, el CONTRATISTA puede presentar a la GERENCIA un proyecto de liquidación del CONTRATO, el que debe ser aprobado o improbadado dentro del plazo de diez (10) días hábiles. La liquidación del CONTRATO DE OBRA, debe ser aprobada por la autoridad que aprobó la contratación y si fuere procedente, las partes se otorgarán finiquito mutuo. **DÉCIMA OCTAVA: REPRESENTACIONES. A) REPRESENTANTE DEL INDE.** Durante la ejecución del CONTRATO el INDE, estará representado ante el CONTRATISTA, por el SUPERVISOR DEL CONTRATO, quien deberá ser nombrado por LA GERENCIA dentro de los cinco días hábiles siguientes a la fecha de que ésta reciba la copia del contrato debidamente registrado



con el número de control interno del INDE, lo cual se hará del conocimiento por escrito al CONTRATISTA en forma inmediata; y, B) REPRESENTACIÓN DEL CONTRATISTA: El CONTRATISTA estará representado en sus actuaciones por su representante legal y en la ejecución del CONTRATO por el RESPONSABLE TÉCNICO DE OBRA, cuyo nombramiento se comunicará por escrito al INDE, dirigido a LA GERENCIA, por medio de una nota simple firmada por el CONTRATISTA, dentro de los cinco días hábiles de haber recibido la copia del contrato debidamente registrado con el número de control interno del INDE. **DÉCIMA NOVENA: COHECHO EL CONTRATISTA**, manifiesta que conoce las penas relativas al delito de cohecho así como las disposiciones contenidas en el "Capítulo III del Título XIII" del Decreto número diecisiete - setenta y tres del Congreso de la República de Guatemala, Código Penal y las normas jurídicas que facultan a la autoridad correspondiente del INDE, para aplicar las sanciones administrativas que pudieren corresponderle, incluyendo la inhabilitación. **VIGÉSIMA: APROBACIÓN Y ACEPTACIÓN:** **A) APROBACIÓN.** El presente contrato queda aprobado por el Gerente General con la suscripción del mismo. **B) ACEPTACIÓN.** En los términos y condiciones estipulados, los otorgantes en la calidad con que actuamos, ACEPTAMOS el contenido del presente CONTRATO, el cual previa lectura de lo escrito y enterados de su contenido, objeto, validez y demás efectos legales, lo ratificamos, aceptamos y firmamos en once (11) hojas de papel bond, tamaño oficio con membrete del Instituto Nacional de Electrificación -INDE-, impresas únicamente en su anverso.



ING. RAMÓN ANÍBAL ROMERO SOTO
GERENTE GENERAL INDE



LIC. RUDY ISRAEL CIENFUEGOS CORDÓN
Propietario de la empresa mercantil REPRESENTACIONES CEM



ORDEN DE COMPRA Y PAGO

1. LUGAR Y FECHA: Guatemala, 30 de noviembre de 2023

2. EMBLENTE DE COMPRA: GERO/043-2023 3. UNIDAD EJECUTORA: CONSTRUCCIÓN DE LÍNEAS Y REDES DE BAJA VOLTAJE

CENTRO SECTOR: 1402001189 UNIDAD EJECUTORA PROYECTO: Finca Flor del Café

4. LA TESORERÍA DEL INE (PAGAR A): RUDY ISRAEL CIENFUEGOS CORDÓN

5. LA CANTIDAD DE: Q463,940.60 CUATROCIENTOS SESENTA Y TRES MIL NOVECIENTOS CUARENTA QUETZALES CON 60/100

ACTIVO FISC NO: _____ 6. RIT DEL PROVEEDOR: 6173500

7. CENTRO DE COSTO: 1300000105 8. CONTRATO No. _____ 9. PARTIDA: 2023-21100080-104-14-00-001-000-189-2021

10. PLAZO Y LUGAR DE ENTREGA: 90 Días hábiles, Finca Flor del Café, municipio de San Pedro Pinula, departamento de Jalapa ANEXOS: 2102-050306-2021 SNIP: 311875

11. MONEDA Y FUENTE DE FINANCIAMIENTO	12. CÓDIGO	13. DESCRIPCIÓN	14. CANTIDAD	15. UNIDAD DE MEDIDA	16. PRECIO POR UNIDAD	17. PRECIO TOTAL Q.
332-31		Orden de Compra y Pago Matriz correspondiente al proyecto CONSTRUCCIÓN REDES Y LÍNEAS ELÉCTRICAS DE DISTRIBUCIÓN, FINCA FLOR DEL CAFÉ, MUNICIPIO DE SAN PEDRO PINULA, DEPARTAMENTO DE JALAPA, el cual se realiza en pagos parciales: Anticipo 20% del valor total de la orden, primer pago del 85% del valor total de la orden menos el 100% del total del anticipo y pago final del 15% del valor total de la orden. VALOR TOTAL DE LA ORDEN DE COMPRA Y PAGO Q 463,940.60 Sub Total Q 414,232.68 (+) 12% IVA Q 49,707.92 Total Q 463,940.60 FORMAN PARTE INTEGRAL DE ESTA ORDEN: ANEXO UNO CONTENIDO EN (16) HOJAS Y ANEXO DOS CONTENIDO EN (01) HOJA, DEBIDAMENTE FIRMADAS Y SELLADAS, TOTAL DE HOJAS (18). La presente orden de compra y pago se elabora de acuerdo a los artículos 16, 27, 35, 36, 59, 61 y 63 del Reglamento de Compras, Contrataciones y Enajenaciones del INDE				
Resumen Presupuestal por renglón de Gasto						
			Costo	IVA	Total	
332-31			Q 414,232.68	Q 49,707.92	Q 463,940.60	



18. ORIGEN DE COMPRA Y PAGO: GERO/043-2023

19. FORMULADA POR (NOMBRE Y APELLIDOS): Alfred Guzmán Díaz
FIRMA: _____ FECHA: _____

20. REVISÓ (DEPTO. CONTROL DE CALIDAD FINANCIERA):
FIRMA: _____ FECHA: _____

21. AUTORIZADO POR:
NOMBRE: ING. MARIO ENRIQUE FIGUEROA SALAZAR
CARGO: GERENTE ELECTRIFICACIÓN RURAL Y OBRAS
FIRMA: _____ FECHA: _____

22. REGISTRO SECCIÓN DE CONTROL PRESUPUESTAL:
FIRMA: _____ FECHA: _____

23. REGISTRO DIVISIÓN DE CONTABILIDAD:
FIRMA: _____ FECHA: _____

24. ACEPTACIÓN DEL PROVEEDOR:
NOMBRE: Rudy Israel Cienfuegos Cordón
DIRECCIÓN: 5ta calle B 2 del 2do 5to
FIRMA: _____ FECHA: 5-12-23

25. RECEPCIÓN DEL PROVEEDOR:
RECIBI CONFORME LA CANTIDAD DE: _____
LUGAR Y FECHA: _____
NOMBRE: _____
FIRMA: _____



1.1 Antecedentes

- A. El Instituto Nacional de Electrificación -INDE- convocó a ofertar el evento GERO / D CERO CUATRO - DOS MIL VEINTITRÉS – CERO CERO CERO UNO para la "CONSTRUCCIÓN REDES Y LÍNEAS ELÉCTRICAS DE DISTRIBUCIÓN EN MEDIA Y BAJA TENSIÓN A TRAVÉS DEL SISTEMA DE COMPRAS ABIERTO (SICOA)", por medio de la GERENCIA DE ELECTRIFICACIÓN RURAL Y OBRAS -GERO- del INSTITUTO NACIONAL DE ELECTRIFICACIÓN -INDE-, en adelante la GERENCIA. Para el efecto se elaboraron los Términos de Referencia de la Invitación a Ofertar referida, se realizaron las publicaciones correspondientes y la Junta de Invitación a Ofertar Permanente del Instituto Nacional de Electrificación -INDE-, recibió las ofertas; luego del análisis y calificación realizó la adjudicación de los Renglones uno (1), dos (2), tres (3), cuatro (4), cinco (5) y seis (6) a favor de RUDY ISRAEL CIENFUEGOS CORDÓN, PROPIETARIO DE LA EMPRESA MERCANTIL REPRESENTACIONES CEM, según consta en Certificación del acta número cero treinta y tres guion dos mil veintitrés (033-2023), de fecha dos de agosto del dos mil veintitrés, contenida en el Libro de Actas del Ente Corporativo de la Junta de Invitación a Ofertar Permanente del Instituto Nacional de Electrificación número L dos cincuenta y siete mil trescientos setenta y uno, autorizado por la Contraloría General de Cuentas, de fecha diecisiete de diciembre del dos mil veintiuno. Esta adjudicación fue aprobada por el Consejo Directivo del INDE, mediante resolución emitida en Punto Tercero del Acta número ochenta y cuatro guion dos mil veintitrés (84-2023), sesión extraordinaria celebrada el dieciséis de agosto del año dos mil veintitrés.
- B. En tal virtud se celebró el contrato administrativo número trescientos noventa y siete guion dos mil veintitrés (397-2023) de fecha veintinueve de agosto del dos mil veintitrés que contiene el CONTRATO SICOA correspondiente.
- C. La GERENCIA, de conformidad con el Procedimiento "Requerimiento de Obras por medio del SICOA", realizó el requerimiento de la **CONSTRUCCIÓN REDES Y LÍNEAS ELÉCTRICAS DE DISTRIBUCIÓN, FINCA FLOR DEL CAFÉ, MUNICIPIO DE SAN PEDRO PINULA, DEPARTAMENTO DE JALAPA**, en adelante **OBRA**, al CONTRATISTA.
- D. EL CONTRATISTA, de conformidad con lo establecido en el procedimiento "Requerimiento de Obras por medio del SICOA", entregó los planos finales y cotización de la OBRA, el **10 de noviembre de 2023**.
- E. La GERENCIA, con base en la providencia **DIVOC-570-P-1644-2023** de fecha **16/11/2023**, en la cual manifiesta que se realizó la revisión técnica de los documentos "**cotización de precios**" y "**planos de la obra**" verificando que todo se encuentra conforme a lo indicado en el contrato administrativo número **397-2023** mediante providencia **GERO-400-P-2756-2023** de fecha **20/11/2023**, **AUTORIZÓ** los planos finales y cotización de la obra; solicitando la elaboración de la ORDEN.



REPRESENTACIONES
CEM

INSTITUTO NACIONAL DE ELECTRIFICACIÓN
GERENTE
INDE

1.2 Base legal

LA ORDEN, se fundamenta en los Artículos 16, 27, 35, 36, 59, 61 y 63 del REGLAMENTO DE COMPRAS, CONTRATACIONES Y ENAJENACIONES DEL INSTITUTO NACIONAL DE ELECTRIFICACIÓN, en adelante **REGLAMENTO**.

2. Documentos que forman parte de la ORDEN

Forman parte de esta ORDEN: **a) El REGLAMENTO; b) Los Términos de Referencia y Adendas, en adelante TERMINOS; c) El CONTRATO SICOA; d) La oferta original técnica y económica presentada por el contratista al INDE el 13/07/2023, así como la cotización de precios y planos de replanteo del diseño del proyecto presentados con fecha 10/11/2023; e) El expediente formado de la negociación.** En caso de existir diferencia o discrepancia entre los documentos descritos, debe prevalecer en su orden esta ORDEN, los términos de referencia, la oferta presentada por el contratista y el expediente administrativo.

3. Objeto

Como CONTRATISTA, me comprometo y obligo ante el Instituto Nacional de Electrificación -INDE, a desarrollar la obra "**CONSTRUCCIÓN REDES Y LÍNEAS ELÉCTRICAS DE DISTRIBUCIÓN, FINCA FLOR DEL CAFÉ, MUNICIPIO DE SAN PEDRO PINULA, DEPARTAMENTO DE JALAPA**", para tal efecto cumpliré con todo lo indicado en los TERMINOS, mi OFERTA, CONTRATO SICOA, planos finales y cotización de la obra.

4. Alcances

El CONTRATISTA se compromete y obliga ante el INDE a ejecutar a cabalidad la OBRA asignada, así como a: obtener licencia de construcción de la obra emitida por la Distribuidora de Energía Eléctrica; entregar los derechos de paso a la Distribuidora cuando ésta lo solicite; velar por la conservación y preservar el medio ambiente en donde se ubica el proyecto; adoptar todas las medidas de mitigación que fueren necesarias, según Resolución Ambiental emitida por el Ministerio de Ambiente y Recursos Naturales, sin costo para el INDE; el suministro, transporte e instalación de todos los materiales y equipos contenidos en su oferta para el proyecto; trazo y brecha; ahoyado, distribución y colocado de postes; ahoyado, colocación de anclas y retenidas; desvestido y vestido de estructuras; colocación de todos los componentes de la línea de media y baja tensión; puestas y bajadas a tierra; montaje de transformadores; desconexiones y conexiones; reparación de los daños causados a la propiedad privada durante la construcción en las áreas vecinas, esto bajo la responsabilidad del CONTRATISTA y sin costo para el INDE; retiro de promontorios de tierra, ripio y desperdicios de materiales generados por la obra; instalación del rótulo según ANEXO SEIS de los TERMINOS; elaboración de planos finales de la

obra de lo construido de conformidad con lo establecido en el Capítulo II, numeral 2.1., literal q) de los Términos de Referencia; entregar la obra construida con su respectiva acta de recepción; todo material y equipo suministrado por el CONTRATISTA debe ser NUEVO y estar en perfectas condiciones, lo que deberá ser demostrado con el certificado de calidad extendido por las empresas homologadas por la DISTRIBUIDORA ante el SUPERVISOR DEL CONTRATO. Los transformadores deberán indicar que están libres de PCB's; presentar al SUPERVISOR DE LA ORDEN, la actualización de planos en archivos digitales DWG y PDF e impresos con sus respectivos detalles, así como el detalle de las coordenadas de cada estructura en archivo digital KMZ o KML; toda vez cuente con las condiciones necesarias para iniciar físicamente la construcción de la OBRA, deberá solicitarle al SUPERVISOR DE LA ORDEN con una semana de anticipación como mínimo, la autorización del inicio físico de la ejecución de la OBRA, lo cual será evaluado, autorizado y notificado por el SUPERVISOR DE LA ORDEN. Los cambios en las especificaciones técnicas siempre que no varíen la cantidad o precio de la OBRA, ni sea de calidad inferior a la ofertada, pueden ser aprobados por la GERENCIA.

5. Medidas ambientales

Velar por la conservación y preservar el medio ambiente. EL CONTRATISTA debe atender las siguientes medidas ambientales:

- a) Queda prohibida la construcción de caminos de acceso, para el ingreso o montaje de materiales al proyecto;
- b) Acatar lo establecido en los criterios y normas ecológicas vigentes, para la selección y preparación de sitios y trayectorias; construcción, operación y mantenimiento de redes y líneas eléctricas de distribución de energía eléctrica;
- c) Colectar y transportar fuera de las áreas del proyecto, todos los materiales de desecho tales como: madera, plásticos, cartones, pedazos de metal, recortes de cables conductores, vidrios, mezclas, etcétera, así como el material no biodegradable que pudiera generarse durante las diferentes etapas de construcción del proyecto y disponerlos en centros de acopio;
- d) Queda estrictamente prohibido el derrame en el suelo y en cuerpos de agua de los residuos líquidos grasos o químicos tales como aceites, grasas, solventes, sustancias tóxicas, entre otros, que pudieran generarse en las diferentes etapas del proyecto, así como descargarlos en el drenaje municipal. Estos residuos se deberán colectar y almacenar en recipientes metálicos y libres de fugas, en sitios que tengan las características suficientes para garantizar su seguridad, y que las autoridades competentes determinen para ese fin;
- e) Queda estrictamente prohibido cazar, capturar o comercializar con las especies de flora y fauna silvestre presentes en las áreas del proyecto y zonas adyacentes;

- f) *Queda estrictamente prohibido quemar maleza y usar herbicidas o productos químicos durante las actividades de desmonte y limpieza del Derecho de Vía del proyecto;*
- g) *Se deberá realizar el desmonte de manera selectiva, respetando la vegetación herbácea y arbustiva que no interfiera con la construcción y operación de la línea o red;*
- h) *Deberá picar, mezclar y esparcir en el suelo, de manera perpendicular en forma de surcos, los residuos vegetales producto del desmonte, con la finalidad de facilitar su incorporación al suelo y retenerlo sin interferir con la germinación de las semillas;*
- i) *Si EL CONTRATISTA al realizar las actividades de excavación, encontrara vestigios arqueológicos, lo deberá hacer del conocimiento de la UNIDAD EJECUTORA, quien autorizará la suspensión de la obra;*
- j) *Deberá conservar la vegetación distribuida en las inmediaciones de los cuerpos de agua, respetando la zona de transición entre los ecosistemas acuáticos y las especies vegetales adyacentes;*
- k) *Los vehículos del CONTRATISTA deben estar en buen estado de funcionamiento para minimizar la emisión de gases contaminantes, humo, vibraciones y ruido que perturben el medio ambiente;*
- l) *Queda prohibida la reparación de vehículos en el área de influencia del proyecto que obstaculicen las vías de acceso y que ocasionen derrames de aceite o derivados del petróleo en el suelo;*
- m) *El uso del agua debe ser de manera responsable, exclusivamente para uso humano e higiene personal;*
- n) *La basura común debe ser almacenada en bolsas plásticas para depositarla posteriormente en vertederos públicos;*
- o) *Las necesidades fisiológicas deben realizarse en lugares de uso público o privado creados para este fin;*
- p) *Debe respetarse la cobertura vegetal, minimizando la poda de árboles con lo cual se protege la fauna que pudiera habitar en el lugar del proyecto;*
- q) *Cumplir con las medidas de mitigación ambiental dispuestas en la Resolución ambiental 07216-2022/DIGARN/DCA/GEHL/CEMG de fecha 13 de diciembre de 2022, emitida por el Ministerio de Ambiente y Recursos Naturales -MARN-.*

6. Obligaciones del contratista

EL CONTRATISTA está obligado a: **a)** Cumplir con la legislación vigente en la República de Guatemala; **b)** Cumplir con la ORDEN aceptada; **c)** Suministrar información que le sea requerida por el ADMINISTRADOR DEL CONTRATO o SUPERVISOR DE LA ORDEN; **d)** En caso aplique, presentar la documentación solicitada en la ORDEN; **e)** Presentarse a retirar la copia de la ORDEN en el plazo establecido; **f)** Presentar los seguros solicitados dentro del plazo establecido; **g)** EL CONTRATISTA es totalmente responsable de la seguridad operativa y física de las

instalaciones existentes involucradas del INDE durante la ejecución de la obra; **h)** EL CONTRATISTA asume toda responsabilidad laboral, civil, penal o de cualquier otra índole por daños personales o materiales que cause por cuenta propia su personal o terceros, derivados de accidentes o eventos que puedan suceder durante la ejecución de la obra, pero se reserva el derecho de suspenderla si detecta actos inseguros; **i)** Atender las normas y disposiciones de mitigación ambiental, que exija el Ministerio de Ambiente y Recursos Naturales -MARN-, sin costo alguno para el INDE; **j)** Responder de las obligaciones laborales frente a sus empleados o trabajadores, quienes no podrán invocar relación laboral alguna con el INDE; **k)** Atender y resolver todos y cada uno de los reclamos o aclaraciones que se le presenten dentro del plazo contractual y de garantía, que por alguna razón el SUPERVISOR DE LA ORDEN le reporte de forma escrita, respondiendo al reclamo o aclaración en un plazo no mayor a diez (10) días hábiles a partir de que le sea notificado, caso contrario se le hará efectivo el respectivo Seguro de Caucción; **l)** En caso de presentar atraso en la ejecución de la OBRA, debe realizar las acciones necesarias y presentar el plan de contingencia al SUPERVISOR DE LA ORDEN para definir el CRONOGRAMA DE EJECUCIÓN quedando sujeto a las sanciones establecidas en los TERMINOS; **m)** Presentarse a cobrar el anticipo en Tesorería General del INDE dentro del plazo que se le indique.

7. Prohibiciones del contratista

El Contratista tiene prohibido:

- Requerir ayuda de la UNIDAD EJECUTORA para la realización de sus tareas específicas;
- Ceder derechos de contratación total o parcialmente;
- Subcontratar trabajos que no hayan sido aprobados y especificados en su OFERTA;
- Requerir al INDE mano de obra, equipo, materiales, hospedaje, alimentación y transporte que se pudieran necesitar para la ejecución de esta ORDEN.

8. Obligaciones del INDE

El INDE se obliga a efectuar el pago al CONTRATISTA conforme lo convenido en esta ORDEN.

9. Lugar de entrega de la obra, recepción, documentación y liquidación final de la ORDEN.

9.1 Lugar de entrega de la obra

La obra se entregará en FINCA FLOR DEL CAFÉ, MUNICIPIO DE SAN PEDRO PINULA, DEPARTAMENTO DE JALAPA.

9.2 Recepción y documentación

Cuando la OBRA esté terminada, EL CONTRATISTA debe dar aviso por escrito al SUPERVISOR DE LA ORDEN, a efecto de dar por finalizado el plazo contractual, siempre y cuando a criterio del SUPERVISOR DE LA ORDEN esté totalmente terminada, informando en un plazo no mayor de diez (10) días hábiles a partir del aviso del CONTRATISTA, a la GERENCIA. En caso contrario, el plazo contractual no se dará por finalizado.

Con el informe presentado por el SUPERVISOR DE LA ORDEN, la GERENCIA nombrará una comisión receptora y liquidadora integrada por tres (3) miembros, debiendo el SUPERVISOR DE LA ORDEN actuar como apoyo técnico de la comisión; quién hará la verificación e inspección final de la OBRA procediendo a su recepción final.

Recibido el informe del SUPERVISOR DE LA ORDEN, la comisión tendrá diez (10) días hábiles para:

- i. Si todo está a conformidad, emitir el Acta de Recepción Final.
- ii. Si la OBRA no estuviese ejecutada conforme a la ORDEN aceptada, la COMISIÓN deberá rendir informe a la GERENCIA y al SUPERVISOR DE LA ORDEN, debiendo este último notificar al CONTRATISTA, para que proceda a corregir las deficiencias detectadas dentro del plazo que se le señale.

Cuando la COMISIÓN establezca que la OBRA se encuentra conforme a la ORDEN aceptada, suscribirá el acta de recepción final respectiva.

9.3 Liquidación final de la ORDEN

La COMISIÓN deberá proceder a la suscripción del Acta de Liquidación de la ORDEN dentro de un plazo de treinta y cinco (35) días hábiles a partir de haberse efectuado el pago final.

Si transcurrido este plazo no se ha suscrito el acta de liquidación, siempre y cuando haya aclarado los aspectos que le fueron solicitados, EL CONTRATISTA puede presentar a la GERENCIA un proyecto de liquidación de la ORDEN, el que debe ser aprobado o improbadado dentro del plazo de diez (10) días hábiles. La liquidación de la ORDEN debe ser aprobada por la GERENCIA y si fuere procedente, las partes se otorgarán finiquito mutuo.

10. Incumplimiento y sanciones

10.1 Generalidades

El incumplimiento de la ORDEN por parte del CONTRATISTA, debe ser certificado por quien corresponda y enviado a la UNIDAD EJECUTORA, quien a su vez lo enviará a la GERENCIA, pudiendo ésta última resolver la terminación del mismo sin responsabilidad alguna para el INDE.

EL CONTRATISTA que incurra en incumplimiento de las obligaciones suscritas, se sancionará de acuerdo a lo establecido en los artículos ochenta y cuatro (84), ochenta y cinco (85) y ochenta y seis (86) del REGLAMENTO.

Las sanciones a que el CONTRATISTA se haga acreedor, se ejecutarán a requerimiento de la GERENCIA por la autoridad que corresponda.

10.2 Sanciones

El retraso del CONTRATISTA en la entrega de la obra, en el plazo previsto, por causas imputables a él, se sancionará dentro de los cinco (5) días hábiles posteriores a que se haya certificado el incumplimiento, con el pago de una multa por cada día hábil de atraso del uno punto cinco por millar (1.5‰) del valor de la compra o contratación y en los casos de entregas periódicas, la sanción se calculará solamente sobre el valor de la o las entregas en que se diera el retraso, el porcentaje de la sanción sumado no podrá exceder del cinco por ciento (5%) del valor total de la negociación, la que se calculará bajo la responsabilidad directa de la UNIDAD EJECUTORA e impuesta por la GERENCIA. Para el efecto, el cómputo del retraso se hará en base a días hábiles de atraso, lo que se deberá hacer constar en las actas correspondientes. A requerimiento por escrito del CONTRATISTA, la multa puede ser deducida del último pago.

Se inhabilitará por parte de la GERENCIA GENERAL por un plazo de veinticuatro (24) meses para participar en cualquier proceso que convoquen las Gerencias, Dependencias o Empresas del INDE, sin perjuicio de la ejecución de los seguros de caución que correspondan y el reclamo de daños y perjuicios que se ocasionen de conformidad con el artículo ochenta y seis (86) del REGLAMENTO si el contratista:

- I. Incumple con el sostenimiento y condiciones de la OFERTA;
- II. No se presenta a suscribir la ORDEN dentro del plazo establecido en el REGLAMENTO;
- III. Incumple en la entrega de lo contratado dentro del plazo acordado.



11. Prórroga contractual

A solicitud del CONTRATISTA o por necesidad del INDE y en forma razonada, el plazo contractual para la entrega de la obra contratada, puede ser prorrogado por caso fortuito, fuerza mayor o por cualquier otra causa no imputable a éstos, que les imposibilite el cumplimiento de sus obligaciones dentro del plazo establecido, debiendo cumplirse con lo establecido en el artículo sesenta y cuatro (64) del REGLAMENTO.

Para el efecto el CONTRATISTA, debe presentar solicitud escrita dentro del plazo de diez (10) días hábiles de acaecido el hecho, en que fundamenta la prórroga, adjuntando toda la documentación que justifique su solicitud.

Toda prórroga se autorizará por parte de la GERENCIA, con base al informe técnico que justifique la misma, emitido por el SUPERVISOR DE LA ORDEN con el visto bueno del ADMINISTRADOR DEL CONTRATO, bajo su estricta responsabilidad. En el caso de autorizarse la prórroga EL CONTRATISTA debe constituir o prorrogar los seguros de caución que se requieran.

12. Gastos adicionales de la prórroga contractual

Todos los gastos en que se incurra, para la legalización de la prórroga contractual, correrán por cuenta del CONTRATISTA.

13. Ampliaciones

Las ampliaciones en el valor de la ORDEN pueden efectuarse hasta en un veinticinco por ciento (25%) de su valor original, cuya aprobación corresponderá según su monto por la autoridad que haya aprobado la negociación original. En aquellos casos en los cuales sea necesaria una ampliación mayor, ésta debe ser autorizada por la AUTORIDAD SUPREMA hasta por un monto máximo del cuarenta por ciento (40%) del valor original de la ORDEN.

14. Variaciones

Las variaciones en el monto de la ORDEN podrán efectuarse a través de los siguientes documentos: **a)** ORDEN DE TRABAJO SUPLEMENTARIO (OTS): instrumento para las cantidades adicionales en los renglones de trabajo contratados, a los precios establecidos en la ORDEN; **b)** ACUERDO DE TRABAJO EXTRA (ATE): instrumento para la contratación de renglones de trabajo no contemplados en la ORDEN original. Los precios serán negociados entre las partes; **c)** ORDEN DE CAMBIO (OC): instrumento para la reducción de los renglones contratados que no sea necesario ejecutar. Estos documentos de variación deberán contar con la aceptación de las partes.







15. Terminación de la ORDEN

Serán causas de terminación de la ORDEN, las siguientes:

- a) En caso de negligencia comprobada del CONTRATISTA;
- b) Por incumplimiento de las obligaciones contractuales;
- c) Por las demás causas previstas en el CONTRATO SICOA y en la legislación vigente;
- d) Si el CONTRATISTA no mantiene vigentes las garantías establecidas;
- e) Si el CONTRATISTA no se presenta a cobrar el anticipo en Tesorería General del INDE en el plazo que se le indique;
- f) Por mutuo acuerdo.

El INDE en los casos indicados en las literales a), b), c), d) y e), puede dar por terminada la ORDEN en cualquier momento sin responsabilidad de su parte y sin necesidad de resolución judicial alguna, previa certificación del Acta Administrativa en la que se haga constar la causal por parte de la UNIDAD EJECUTORA, mediante Resolución emitida por la autoridad que autorizó la negociación.

16. Condiciones de subcontratación

EL CONTRATISTA podrá subcontratar partes determinadas de la ORDEN, con la condición que así haya sido establecido en su OFERTA y así haya sido adjudicado, siendo EL CONTRATISTA la única responsable ante el INDE. Los subcontratistas no deberán estar comprendidos dentro de las prohibiciones establecidas en el Artículo 80 del REGLAMENTO.

17. Impuestos

El Contratista está obligado a cumplir con: **a)** La Ley del Impuesto Sobre la Renta -ISR-; **b)** La Ley del Impuesto al Valor Agregado -IVA-. Todos los impuestos están incluidos en el servicio contratado.

18. Partida presupuestaria

Los pagos que se deriven de la presente ORDEN, se efectuarán con cargo a la partida presupuestaria número 2023-21100080-104-14-00-001-000-189-2021, renglón 332 y las que en el futuro quedaran previstas.

19. Vigencia y plazo contractual

- a) Vigencia: la validez de la ORDEN, inicia en el período comprendido desde la fecha de suscripción hasta la fecha de aprobación de la liquidación de la misma;

9 | 
REPRESENTANTE
CEM

GERENTE
INDE

- b) *Plazo Contractual: es de noventa (90) días hábiles, contados a partir de la recepción por parte del CONTRATISTA, de la fotocopia de la ORDEN.*

20. Monto total de la ORDEN y forma de pago

20.1 Monto total de la ORDEN

El valor total de esta ORDEN es de (Q. 463,940.60) CUATROCIENTOS SESENTA Y TRES MIL NOVECIENTOS CUARENTA QUETZALES CON SESENTA CENTAVOS, monto que incluye el Impuesto al Valor Agregado -IVA-, según la oferta y cotización presentada por el Contratista y aprobada por el INDE.

20.2 Forma de pago

El pago de todos los trabajos realizados de la OBRA, se efectuará por medio de órdenes de compra y pago en Quetzales, los que el INDE hará efectivos en función del monto de la OBRA, considerando en cualquier caso lo establecido en el numeral doce (12), CAPÍTULO I DISPOSICIONES GENERALES Y ESPECIFICAS, de los TERMINOS.

- a) **Anticipo:** el INDE otorgará contra la presentación de recibo numerado, el **veinte por ciento (20%)** del valor total de la ORDEN, previa presentación por parte del CONTRATISTA de los documentos indicados en el numeral 21.1 de este anexo. Si EL CONTRATISTA no invierte el anticipo de acuerdo con el cronograma de trabajo y el programa de inversión del anticipo presentado, la ORDEN podrá darse por terminada sin responsabilidad para el INDE, haciéndose efectivo el Seguro de Caución de Anticipo, sin perjuicio de las demás sanciones que correspondan. El anticipo le será descontado al CONTRATISTA en el primer pago que se realice.
- b) **Primer pago:** por el **ochenta y cinco por ciento (85%)** del valor total de la ORDEN, menos el cien por ciento (100%) del total del anticipo otorgado al CONTRATISTA, cuando la OBRA presente el ochenta y cinco por ciento (85%) de avance físico en su construcción, así como la presentación por parte del CONTRATISTA de los documentos establecidos en el numeral 21.2 de este anexo.
- c) **Pago final:** por el **quince por ciento (15%)** del valor total de la ORDEN, cuando la OBRA esté finalizada al cien por ciento (100%) en su construcción, así como la presentación por parte del CONTRATISTA de los documentos establecidos en el numeral 21.3 de este anexo.

21. Documentos a presentar para trámite de pago

21.1 Anticipo:

1. Solicitud de pago del anticipo por EL CONTRATISTA dirigida a la GERENCIA;
2. Recibo numerado a nombre del INDE;
3. Informe del SUPERVISOR DE la ORDEN, que haga constar que se realizó el replanteo de la OBRA;
4. Programa de inversión del anticipo elaborado por EL CONTRATISTA, firmado y sellado;
5. Cronograma de ejecución de los trabajos elaborado por EL CONTRATISTA, firmado y sellado;
6. Copia de la ORDEN;
7. Copia de la póliza o endosos (si hubieren) del seguro de caución de anticipo de la ORDEN con sus respectivos dictámenes favorables de Asesoría Jurídica Corporativa del INDE;
8. Copia de la póliza o endosos (si hubieren) del seguro de caución de cumplimiento de la ORDEN con sus respectivos dictámenes favorables de Asesoría Jurídica Corporativa del INDE;
9. Copia de la póliza o endosos (si hubieren) del seguro de responsabilidad civil contractual de la ORDEN con sus respectivos dictámenes favorables de Asesoría Jurídica Corporativa del INDE.

21.2 Primer pago

1. Solicitud de pago del CONTRATISTA dirigida a la GERENCIA;
2. Factura Electrónica en Línea -FEL-, indicando en forma impresa el régimen afecto al Impuesto Sobre la Renta -ISR-;
3. Fotocopia autenticada de la licencia extendida por la DISTRIBUIDORA;
4. Copia de la solicitud de supervisión de avance de la OBRA;
5. Copia del informe de supervisión del SUPERVISOR DE LA ORDEN;
6. Copia de la ORDEN;
7. Copia de la póliza vigente o endosos vigentes (si hubieren) del seguro de caución de anticipo con sus respectivos dictámenes favorables de Asesoría Jurídica Corporativa del INDE;
8. Copia de la póliza vigente o endosos vigentes (si hubieren) del seguro de caución de cumplimiento de la ORDEN con sus respectivos dictámenes favorables de Asesoría Jurídica Corporativa del INDE;
9. Copia de la póliza vigente o endosos vigentes (si hubieren) del seguro de responsabilidad civil contractual de la ORDEN con sus respectivos dictámenes favorables de Asesoría Jurídica Corporativa del INDE.

21.3 Pago final

1. Solicitud de pago del CONTRATISTA dirigida a la GERENCIA;
2. Factura Electrónica en Línea -FEL-, indicando en forma impresa el régimen afecto al Impuesto Sobre la Renta -ISR-;
3. Copia del aviso de finalización de la OBRA;
4. Copia del informe de supervisión final del SUPERVISOR DE la ORDEN;
5. Certificación original del acta de recepción e inspección final de la Comisión Receptora y Liquidadora del INDE;
6. Planos finales según lo requerido en el Capítulo II, numeral 2.1, literal "q)" de los TÉRMINOS, también deben estar firmados y sellados por el SUPERVISOR DE la ORDEN;
7. Copia de la ORDEN;
8. Copia de los documentos de variaciones contractuales, si hubieren;
9. Copia de la póliza vigente o endosos vigentes (si hubieren) del seguro de caución de cumplimiento de la ORDEN con sus respectivos dictámenes favorables de Asesoría Jurídica Corporativa del INDE;
10. Copia de la póliza vigente o endosos vigentes (si hubieren) del seguro de responsabilidad civil contractual de la ORDEN con sus respectivos dictámenes favorables de Asesoría Jurídica Corporativa del INDE;
11. Copia de la póliza del seguro de caución de conservación de calidad y funcionamiento de la obra con su respectivo dictamen favorable de Asesoría Jurídica Corporativa del INDE;
12. Copia de la póliza del seguro de caución de saldos deudores de la ORDEN con su respectivo dictamen favorable de Asesoría Jurídica Corporativa del INDE.

22. Seguros

EL CONTRATISTA deberá presentar los seguros que se le requieran. Los mismos deberán formalizarse mediante póliza extendida a favor del Instituto Nacional de Electrificación -INDE- por una institución debidamente autorizada para operar en la República de Guatemala, de reconocida solvencia y capacidad financiera, aceptada por el INDE y en Quetzales, en las cuales se debe indicar, que en caso de incumplimiento por parte del CONTRATISTA, el mismo se hará efectivo por la Aseguradora con el simple requerimiento del INDE, sin necesidad de trámite administrativo o actuación judicial.

22.1 Seguro de caución de anticipo

Previo a que se otorgue el anticipo correspondiente de la OBRA, EL CONTRATISTA debe constituir a favor y a entera satisfacción del INDE, un seguro que cubra el cien por ciento (100%) de su valor, para garantizar su correcta utilización y estará vigente por el plazo de la ORDEN y deberá ampliar su vigencia hasta su total amortización.



En la Póliza del Seguro de Caución de Anticipo se debe indicar que, en caso de incumplimiento por parte del CONTRATISTA, el mismo se hará efectivo por la Aseguradora con el simple requerimiento del INDE, sin necesidad de trámite administrativo o actuación judicial.

22.2 Seguro de caución de cumplimiento

EL CONTRATISTA debe constituir y presentar un Seguro de Caución de Cumplimiento que garantice el cumplimiento de la totalidad de las condiciones y obligaciones establecidas en la ORDEN.

Este Seguro de Caución debe ser presentado dentro de los diez (10) días hábiles siguientes de la entrega a EL CONTRATISTA de la fotocopia de la ORDEN, el cual debe otorgarse por el veinte por ciento (20%) del valor de la ORDEN y estará vigente desde la fecha de suscripción de la ORDEN hasta por cuatro (4) meses posteriores al vencimiento del plazo de la ORDEN, en el entendido que en caso el plazo de la ORDEN se prorrogue, EL CONTRATISTA debe prorrogar también este seguro.

Si EL CONTRATISTA incumple con las condiciones y obligaciones contraídas en la ORDEN, el Seguro de Caución de Cumplimiento se ejecutará.

En la Póliza del Seguro de Caución de Cumplimiento se debe indicar que, en caso de incumplimiento por parte del CONTRATISTA, el mismo se hará efectivo por la Aseguradora con el simple requerimiento del INDE, sin necesidad de trámite administrativo o actuación judicial.

22.3 Seguro de responsabilidad civil contractual

El CONTRATISTA debe adquirir un Seguro de Responsabilidad Civil, por un valor de doscientos mil quetzales (Q. 200,000.00), que cubra daños a terceros o a bienes propiedad del INDE, ocasionados por el CONTRATISTA o su personal. El CONTRATISTA en todo caso debe indemnizar a los afectados y dejar a salvo al INDE, sus funcionarios, agentes y empleados de los reclamos que pudieren surgir debido al mal uso de cualesquiera aparatos, equipos, materiales o procedimientos patentados o con derechos reservados y deberá indemnizar al INDE, por cualquier costo de daños a que se viere obligado a pagar por tal infracción en cualquier tiempo durante la ejecución de la ORDEN y deberá presentarse juntamente con el Seguro de Caución de Cumplimiento; por una vigencia de trescientos sesenta y cinco (365) días calendario contados a partir de la suscripción de la ORDEN.

22.4 Seguro de caución de conservación de calidad y funcionamiento

Dentro de los diez (10) días hábiles posteriores a que se le entregue AL CONTRATISTA la certificación del Acta de Recepción Final, éste responderá por la calidad y funcionamiento de la OBRA, mediante un Seguro de Caución por el quince por ciento (15%) del valor total de la ORDEN y cubrirá el valor de las reparaciones de las fallas o desperfectos que le sean imputables y que aparecieren en el tiempo de responsabilidad. Si EL CONTRATISTA no presenta este Seguro de Caución dentro del plazo establecido, el INDE ejecutará el Seguro de Caución de Cumplimiento. Este seguro de caución sustituirá el Seguro de Caución de Cumplimiento y debe de estar vigente durante dieciocho (18) meses contados a partir de la fecha del acta de recepción final de la OBRA.

El vencimiento del tiempo de responsabilidad previsto en el párrafo anterior, no exime al CONTRATISTA de la responsabilidad por destrucción o deterioro de los bienes debido a dolo o culpa de su parte por el plazo de cinco (5) años, contados a partir de la fecha del acta de recepción final de la OBRA.

En la Póliza del Seguro de Caución de Conservación de Calidad y Funcionamiento se debe indicar que, en caso de incumplimiento por parte del CONTRATISTA, el mismo se hará efectivo por la Aseguradora con el simple requerimiento del INDE, sin necesidad de trámite administrativo o actuación judicial.

22.5 Seguro de caución de saldos deudores

Para garantizar el pago de saldos deudores que pudieran resultar a favor del INDE o de terceros en la liquidación, EL CONTRATISTA debe presentar seguro de caución por el cinco por ciento (5%) del valor original de la ORDEN, dentro de los diez (10) días hábiles posteriores a que se le entregue al CONTRATISTA la certificación del Acta de Recepción Final y estará vigente por trescientos sesenta y cinco (365) días calendario contados a partir de la fecha del acta de recepción final de la OBRA.

Aprobada la liquidación, si no hubiere saldos deudores, se cancelará esta garantía.

En la Póliza del Seguro de Saldos Deudores se debe indicar que, en caso de incumplimiento por parte del CONTRATISTA, el mismo se hará efectivo por la Aseguradora con el simple requerimiento del INDE, sin necesidad de trámite administrativo o actuación judicial.



23. Representaciones

23.1 Representante del INDE

Durante la fase de ejecución de la ORDEN el INDE estará representado ante EL CONTRATISTA, por el SUPERVISOR DE LA ORDEN, quién debe ser nombrado por la GERENCIA dentro de los cinco (5) días hábiles siguientes a la fecha de que ésta reciba la copia de la ORDEN, lo cual se hará del conocimiento por escrito al CONTRATISTA en forma inmediata.

23.2 Representante del contratista

EL CONTRATISTA estará representado en sus actuaciones por su representante legal y en la ejecución de la ORDEN por una persona nombrada por el, con las facultades necesarias para tomar decisiones de carácter técnico, cuyo nombramiento se comunicará por escrito al INDE dirigido a la GERENCIA, por medio de una nota simple firmada por el CONTRATISTA, dentro de los cinco (5) días hábiles de haber recibido la copia de la ORDEN

24. Fuerza mayor o caso fortuito

Cuando las facultades del INDE o del CONTRATISTA para cumplir debidamente con sus obligaciones contractuales, sean obstaculizadas, perjudicadas, interrumpidas o de cualquier forma demoradas, por acciones, fuerza o circunstancias naturales o de otra índole, pero totalmente fuera de control de las partes afectadas, tales como: incendios, rayos, epidemias, tormentas, explosiones, huelgas, disturbios callejeros, vandalismo, sabotaje, rebeliones, deslaves, terremotos, erupciones volcánicas, inundaciones, crecidas de ríos, acciones hostiles, guerras, invasiones, demoras en el trámite de aprobación de descargos por parte de los entes reguladores del sistema eléctrico del país, demoras en el trámite de servidumbres de conducción de energía eléctrica, demora en la autorización de permisos y licencias por parte de entes externos, se considerará como un caso de fuerza mayor o caso fortuito.

La parte afectada por una situación como las indicadas anteriormente, está obligada a:

- i) Informar a la otra parte, por el medio más expedito posible, sobre las circunstancias y el impacto ocasionado;
- ii) Tomar todas las precauciones posibles para proteger y preservar la totalidad de los recursos afectados;
- iii) Tratar de obtener con toda diligencia y dedicación la superación, reducción o desaparición de las causas que la provocaron;
- iv) Solicitar, si procediere, prórroga del plazo, dentro de los diez (10) días de acaecido el hecho, conforme a lo establecido en el Artículo 64 del REGLAMENTO.



INSTITUTO NACIONAL DE ELECTRICIDAD
GERENCIA



INSTITUTO NACIONAL DE ELECTRICIDAD
GERENCIA

ANEXO UNO DE LA ORDEN DE COMPRA Y PAGO MATRIZ No. GERO/043-2023 PARA LA "CONSTRUCCIÓN REDES Y LÍNEAS ELÉCTRICAS DE DISTRIBUCIÓN, FINCA FLOR DEL CAFÉ, MUNICIPIO DE SAN PEDRO PINULA, DEPARTAMENTO DE JALAPA".

En caso de desacuerdo entre el INDE y el CONTRATISTA en lo que respecta a la interpretación y duración de las condiciones existentes en los casos de fuerza mayor o caso fortuito descritas con anterioridad, las mismas se resolverán de acuerdo a lo establecido en esta ORDEN en el numeral veinticinco (25) de este anexo.

25. Controversias

Toda controversia relativa al cumplimiento, interpretación, aplicación y efectos de la ORDEN con motivo de la aplicación del REGLAMENTO, agotada la fase conciliatoria entre las partes y el procedimiento administrativo, se someterá a la jurisdicción del Tribunal de lo Contencioso Administrativo.

No obstante, lo anterior, el INDE se reserva el derecho de someter a arbitraje la controversia, siempre que así se convenga entre las partes.

El INDE señala como lugar para recibir notificaciones y citaciones la séptima (7ma.) avenida, dos guión veintinueve (2-29), zona nueve (9), Edificio La Torre, nivel menos dos (-2), de esta Ciudad, Gerencia de Electrificación Rural y Obras del INDE; y EL CONTRATISTA señala como lugar para recibir notificaciones y citaciones en **Lote 20 Manzana "N" Colonia Residenciales Prados de Canaan, Chiquimula, Chiquimula** y de manera expresa declara que renuncia al fuero de su domicilio y se somete a los tribunales que el INDE elija si fuere el caso. Tanto el INDE como el CONTRATISTA se obligan a notificarse cualquier cambio de dirección y en el caso de no hacerlo, se tendrán por bien hechas las notificaciones, citaciones y emplazamientos que se hagan en las direcciones señaladas en este anexo.

26. Aprobación

La adjudicación de la negociación fue aprobada por el Consejo Directivo del INDE, mediante resolución emitida en Punto Tercero del Acta número **84-2023**, correspondiente a su **Sesión Extraordinaria celebrada el 16 de agosto del año 2023**.

Los planos finales y la cotización de la OBRA fueron autorizados por el Gerente de Electrificación Rural y Obras, **Ing. MARIO ENRIQUE FIGUEROA SALAZAR**, en providencia **GERO-400-P-2756-2023** de fecha **20/11/2023**.

ANEXO UNO contenido en dieciséis hojas de papel bond tamaño carta con membrete del Instituto Nacional de Electrificación -INDE-, útiles en su anverso.

REPRESENTACIONES
CEM

INSTITUTO NACIONAL DE ELECTRIFICACIÓN
Gerencia de Electrificación Rural y Obras
GERENTE
I.N.D.E.

ANEXO DOS DE LA ORDEN DE COMPRA Y PAGO MATRIZ No. GERO/043-2023 PARA LA "CONSTRUCCIÓN REDES Y LÍNEAS ELÉCTRICAS DE DISTRIBUCIÓN, FINCA FLOR DEL CAFÉ, MUNICIPIO DE SAN PEDRO PINULA, DEPARTAMENTO DE JALAPA".

CONSTRUCCIÓN REDES Y LÍNEAS ELÉCTRICAS DE DISTRIBUCIÓN EN MEDIA Y BAJA TENSIÓN A TRAVÉS DEL SISTEMA DE COMPRAS ABIERTO (SICOA), según Contrato Administrativo No. 397-2023						
CONSTRUCCIÓN REDES Y LÍNEAS ELÉCTRICAS DE DISTRIBUCIÓN, FINCA FLOR DEL CAFÉ, MUNICIPIO DE SAN PEDRO PINULA, DEPARTAMENTO DE JALAPA						
No.	Tipo	Descripción del componente	Unidad de medida	Precio (Q)	Cantidad a ejecutar	Precio total
1	Media tensión	Poste de concreto 10.67 m (500 daN)	Unidad	Q 6,720.00	11	Q 73,920.00
2	Media tensión	Poste Madera (10.67m/35pies) Clase 5	Unidad	Q 5,628.00	1	Q 5,628.00
3	Media tensión	Retenerida de ancla doble	Unidad	Q 2,374.00	1	Q 2,374.00
4	Media tensión	Cimentación para poste de concreto de 10.67 m (500 daN)	Unidad	Q 2,772.00	11	Q 30,492.00
5	Media tensión	Estructura tipo II distribución primaria con hilo neutro 1 fase (34.5 kV) ACSR 1/0 RAVEN Y NEUTRO 1/0 RAVEN	Unidad	Q 2,761.00	9	Q 24,849.00
6	Media tensión	Estructura tipo V distribución primaria con hilo neutro 1 fase (34.5 kV) ACSR 1/0 RAVEN Y NEUTRO 1/0 RAVEN	Unidad	Q 3,564.00	1	Q 3,564.00
7	Media tensión	Estructura tipo VI distribución primaria con hilo neutro 1 fase (34.5 kV) ACSR 1/0 RAVEN Y NEUTRO 1/0 RAVEN	Unidad	Q 2,027.00	4	Q 8,108.00
8	Media tensión	Conductor media tensión 1/F ACSR No. 1/0 RAVEN e hilo neutro ACSR No. 1/0 RAVEN	Kilometro	Q 35,100.00	1.096	Q 38,469.60
9	Media tensión	Corta circuito 36 KV	Unidad	Q 4,048.00	1	Q 4,048.00
10	Media tensión	Pararrayos 34.5 KV	Unidad	Q 4,444.00	1	Q 4,444.00
Sub Total Media Tensión						Q 196,896.60
11	Media y baja tensión	Poste de concreto 10.67 m (500 daN)	Unidad	Q 6,720.00	5	Q 33,600.00
12	Media y baja tensión	Estructura remate doble	Unidad	Q 807.00	3	Q 2,421.00
13	Media y baja tensión	Estructura remate simple	Unidad	Q 766.00	2	Q 1,532.00
14	Media y baja tensión	Cimentación para poste de concreto de 10.67 m (500 daN)	Unidad	Q 2,772.00	5	Q 13,860.00
15	Media y baja tensión	Estructura tipo I distribución primaria con hilo neutro 1 fase (34.5 kV) ACSR 1/0 RAVEN Y NEUTRO 1/0 RAVEN	Unidad	Q 2,242.00	2	Q 4,484.00
16	Media y baja tensión	Estructura tipo V distribución primaria con hilo neutro 1 fase (34.5 kV) ACSR 1/0 RAVEN Y NEUTRO 1/0 RAVEN	Unidad	Q 3,564.00	2	Q 7,128.00
17	Media y baja tensión	Estructura tipo VI distribución primaria con hilo neutro 1 fase (34.5 kV) ACSR 1/0 RAVEN Y NEUTRO 1/0 RAVEN	Unidad	Q 2,027.00	1	Q 2,027.00
18	Media y baja tensión	Conductor media y baja tensión 1/F ACSR No. 1/0 RAVEN, hilo de neutro ACSR No. 1/0 RAVEN y triplex No. 2 forrado	Kilometro	Q 68,000.00	0.187	Q 12,716.00
19	Media y baja tensión	Transformador autoprotegido bajas pérdidas 10 KVA. (19.9 kV)	Unidad	Q 32,815.00	1	Q 32,815.00
20	Media y baja tensión	Transformador autoprotegido bajas pérdidas 25 KVA. (19.9 kV)	Unidad	Q 35,719.00	1	Q 35,719.00
21	Media y baja tensión	Anillo de Tierra	Unidad	Q 5,766.00	2	Q 11,532.00
22	Media y baja tensión	Tierras físicas	Unidad	Q 2,536.00	1	Q 2,536.00
Sub Total Media y Baja Tensión						Q 160,370.00
CONSTRUCCIÓN REDES Y LÍNEAS ELÉCTRICAS DE DISTRIBUCIÓN EN MEDIA Y BAJA TENSIÓN A TRAVÉS DEL SISTEMA DE COMPRAS ABIERTO (SICOA), según Contrato Administrativo No. 397-2023						
CONSTRUCCIÓN REDES Y LÍNEAS ELÉCTRICAS DE DISTRIBUCIÓN, FINCA FLOR DEL CAFÉ, MUNICIPIO DE SAN PEDRO PINULA, DEPARTAMENTO DE JALAPA						
No.	Tipo	Descripción del componente	Unidad de medida	Precio (Q)	Cantidad a ejecutar	Precio total
23	Baja tensión	Poste de concreto 9.00 m (300 daN)	Unidad	Q 4,985.00	9	Q 44,865.00
24	Baja tensión	Estructura remate doble	Unidad	Q 807.00	6	Q 4,842.00
25	Baja tensión	Estructura remate simple	Unidad	Q 756.00	4	Q 3,064.00
26	Baja tensión	Retenerida de ancla simple	Unidad	Q 2,063.00	10	Q 20,630.00
27	Baja tensión	Conductor baja tensión triplex No. 2 forrado	Kilometro	Q 36,500.00	0.424	Q 15,476.00
28	Baja tensión	Tierras físicas	Unidad	Q 2,536.00	3	Q 7,608.00
Sub Total Baja Tensión						Q 96,485.00
29	Plano	Diseño del Plano Final	Documento	Q 2,784.00	1	Q 2,784.00
30	Rótulo	Rótulo de la Obra	Artículo de Metal	Q 7,405.00	1	Q 7,405.00
Sub Total Plano y Rótulo						Q 10,189.00
Total general						Q 463,940.60
Total en letras: Cuatrocientos sesenta y tres mil novecientos cuarenta con sesenta centavos de Quetzal.						



757-2023

CONTRATO ADMINISTRATIVO.

En la ciudad de Guatemala, el veinte (20) de diciembre de dos mil veintitrés (2023), nosotros, **RAMÓN ANÍBAL ROMERO SOTO**, de cincuenta y nueve (59) años de edad, soltero, guatemalteco, Ingeniero Electricista, de este domicilio, con Documento Personal de Identificación -DPI-, Código Único de Identificación -CUI- número dos mil cuatrocientos cuarenta y cuatro, cincuenta y tres mil quinientos, dos mil uno (2444 53500 2001), emitido en el Registro Nacional de las Personas -RENAP- de la República de Guatemala, actúo en mi calidad de **GERENTE GENERAL DEL INSTITUTO NACIONAL DE ELECTRIFICACIÓN**, en adelante se denominará **INDE**, calidad que acredito con: a) Transcripción del ACUERDO emitido por el Consejo Directivo en PUNTO CUARTO LITERAL D) del Acta Número treinta y tres guion dos mil veintidós (33-2022), correspondiente a la Sesión Extraordinaria celebrada el veintidós (22) de abril de dos mil veintidós (2022) que contiene mi Nombramiento en el cargo de Gerente General del INDE, a partir del tres (3) de mayo del dos mil veintidós (2022). b) Certificación del Acta de Toma de Posesión del cargo como Gerente General del INDE, número ciento veintiuno guion dos mil veintidós (121-2022), de fecha tres (3) de mayo de dos mil veintidós (2022), asentada en el Libro de Actas con registro número L dos cincuenta y cuatro mil ciento setenta y dos (L2 54172), autorizado por la Contraloría General de Cuentas, el once (11) de mayo de dos mil veintiuno (2021). c) Certificación de la Resolución contenida en el punto QUINTO del acta número seis guion dos mil trece (6-2013), de la sesión celebrada por el Consejo Directivo del INDE, el dieciocho (18) de febrero de dos mil trece (2013), por medio de la cual se delega en el Gerente General la Representación Legal de la Institución, y **RUDY ISRAEL CIENFUEGOS CORDÓN**, propietario de la empresa mercantil **REPRESENTACIONES CEM**, de sesenta y un años de edad, casado, guatemalteco, Licenciado en Administración de Empresas, con domicilio en el departamento de Chiquimula, me identifico con Documento Personal de Identificación -DPI-, con Código Único de Identificación -CUI- número un mil ochocientos cuarenta y tres, cero tres mil doscientos setenta y tres, un mil novecientos nueve (1843 03273 1909) emitido por el Registro Nacional de las Personas -RENAP. Actúo en mi calidad de propietario de la empresa mercantil **REPRESENTACIONES CEM**, en adelante identificada como Contratista, lo que acredito con copia legalizada de la Patente de Comercio de Empresa inscrita al número ciento cincuenta y ocho mil seiscientos quince (158615), folio trescientos veintiuno (321) del libro ciento dieciséis (116) de Empresas Mercantiles del Registro Mercantil General de la República. Ambos comparecientes aseguramos ser de los datos de identificación consignados, hallarnos en el libre ejercicio de nuestros derechos civiles y que las representaciones que ejercitamos y acreditamos son suficientes conforme a la ley y a nuestro juicio, para la celebración del presente **CONTRATO DE LA OBRA "CONSTRUCCIÓN REDES Y LÍNEAS ELÉCTRICAS DE DISTRIBUCIÓN, ALDEA LAS FLORES, MUNICIPIO DE SAN PEDRO PINULA, DEPARTAMENTO DE JALAPA"**, en adelante simplemente **CONTRATO** o **CONTRATO DE OBRA**, de conformidad con las

REPRESENTACIONES CEM



cláusulas siguientes: **PRIMERA: ANTECEDENTES Y BASE LEGAL: Uno punto uno (1.1) ANTECEDENTES.** El Instituto Nacional de Electrificación -INDE- convocó a ofertar el evento de Invitación a Ofertar No. GERO/D04-2023-0001 Construcción Redes y Líneas Eléctricas de Distribución en Media y Baja Tensión a Través del Sistema de Compras Abierto (SICOA), por medio de la Gerencia de Electrificación Rural y Obras, en adelante la Gerencia. Para el efecto se elaboraron los Términos de Referencia de la Invitación a Ofertar número GERO/D04-2023-0001, se realizaron las publicaciones correspondientes y la Junta de Invitación a Ofertar Permanente del Instituto Nacional de Electrificación -INDE-, recibió las ofertas; luego del análisis y calificación realizó la adjudicación de los Renglones del uno al seis (1 al 6) a favor de **RUDY ISRAEL CIENFUEGOS CORDÓN**, propietario de la empresa mercantil **REPRESENTACIONES CEM**, según consta en Certificación del acta número cero treinta y tres guion dos mil veintitrés (033-2023), de fecha dos (2) de agosto del dos mil veintitrés (2023), contenida en Libro de Actas del Ente Corporativo Junta de Invitación a Ofertar Permanente, número L dos cincuenta y siete mil trescientos setenta y uno (L2 57371) autorizado por la Contraloría General de Cuentas el diecisiete (17) de diciembre del dos mil veintiuno (2021). Esta adjudicación fue aprobada por el Consejo Directivo del INDE, mediante resolución emitida en Punto TERCERO del Acta número ochenta y cuatro guion dos mil veintitrés (84-2023) correspondiente a su Sesión Extraordinaria celebrada el dieciséis (16) de agosto del dos mil veintitrés (2023) transcrita en documento CDR guion ciento noventa y tres guion dos mil veintitrés (CDR-193-2023) de fecha diecisiete (17) de agosto del dos mil veintitrés (2023), en tal virtud se celebró el Contrato Administrativo número Trescientos noventa y siete guion dos mil veintitrés (397-2023) de fecha veintinueve (29) de agosto del dos mil veintitrés (2023) que contiene el Contrato SICOA correspondiente. La suscripción del presente Contrato de Obra fue autorizada por el Gerente General mediante providencia GG guion P guion seiscientos diez guion dos mil veintitrés (GG-P-610-2023) de fecha uno (1) de diciembre del dos mil veintitrés (2023). **Uno punto dos (1.2) BASE LEGAL.** Este contrato tiene su base legal en lo establecido en los Artículos números dos (2), veintisiete (27), treinta y cinco (35), treinta y seis (36), cincuenta y nueve (59), sesenta (60) y sesenta y uno (61) del Reglamento de Compras, Contrataciones y Enajenaciones del Instituto Nacional de Electrificación -INDE-.

SEGUNDA: DOCUMENTOS QUE FORMAN PARTE DEL PRESENTE CONTRATO. Forman parte de este contrato: a) Los Términos de Referencia y adendas que se hubieren emitido; b) La OFERTA Original Técnica y Económica presentada por el CONTRATISTA al INDE el trece (13) de julio del dos mil veintitrés (2023), así como la Cotización de Precios y Planos de Replanteo del Diseño del Proyecto presentados con fecha veinticuatro (24) de noviembre del dos mil veintitrés; c) El CONTRATO SICOA; y, d) El expediente formado para el efecto. En caso de existir diferencia o discrepancia entre los documentos descritos, debe prevalecer en su orden este contrato, los Términos de Referencia, la oferta presentada por el contratista y el expediente administrativo. **TERCERA: OBJETO Y ALCANCES DEL CONTRATO: Tres punto uno (3.1). OBJETO:** Tanto el INDE como el CONTRATISTA,

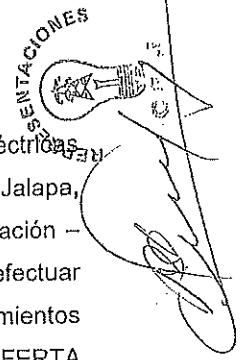

manifestamos que el objeto de este Contrato es la Construcción Redes y Líneas Eléctricas de Distribución, Aldea Las Flores, Municipio de San Pedro Pinula, Departamento de Jalapa, de la Gerencia de Electrificación Rural y Obras del Instituto Nacional de Electrificación – INDE-. **Tres Punto Dos (3.2) ALCANCES:** El CONTRATISTA se compromete a efectuar los alcances de la presente contratación, de conformidad con todos los requerimientos indicados en las Disposiciones Técnicas de los Términos de Referencia y la OFERTA adjudicada, para la Obra Construcción Redes y Líneas Eléctricas de Distribución, Aldea Las Flores, Municipio de San Pedro Pinula, Departamento de Jalapa, (Según Capítulo II de los Términos de Referencia). El CONTRATISTA debe cumplir los plazos de entrega, así como todas las actividades propuestas en el cronograma de ejecución. Los cambios en las especificaciones técnicas siempre que no varíen la cantidad o precio de la obra, ni sea de calidad inferior a la ofertada, pueden ser aprobados por la autoridad que haya aprobado la negociación original. **CUARTA: VIGENCIA, PLAZO, LUGAR DE EJECUCIÓN Y PRÓRROGA: Cuatro punto uno (4.1) VIGENCIA:** Período comprendido desde la fecha de suscripción del CONTRATO DE OBRA, hasta la fecha de aprobación de la liquidación del mismo. **Cuatro punto dos (4.2) PLAZO:** El plazo es de ciento diez días hábiles contados a partir de la recepción por parte del CONTRATISTA, de la fotocopia del CONTRATO DE OBRA, con el número de Registro de Control Interno del INDE. **Cuatro punto tres (4.3.) LUGAR DE EJECUCIÓN:** La OBRA será entregada en las condiciones establecidas en el presente CONTRATO, en Aldea Las Flores, Municipio de San Pedro Pinula, Departamento de Jalapa. **Cuatro punto cuatro (4.4.) PRÓRROGA:** A solicitud del CONTRATISTA o por necesidad del INDE, y en forma razonada, el plazo contractual para la ejecución del presente contrato de obra, puede ser prorrogado por caso fortuito, fuerza mayor o por cualquier otra causa no imputable a éstos, que les imposibilite el cumplimiento de sus obligaciones dentro del plazo establecido. Debiendo cumplirse con lo establecido en el Artículo 64 del Reglamento de Compras, Contrataciones y Enajenaciones del INDE. Para el efecto, el CONTRATISTA debe presentar solicitud escrita dentro del plazo de diez (10) días hábiles de acaecido el hecho en que fundamenta la prórroga, adjuntando toda la documentación que justifique su solicitud. La prórroga se autorizará por parte de la GERENCIA, con base al informe técnico que justifique la misma, emitido por el Supervisor Del Contrato, con el visto bueno del Administrador Del Contrato, bajo su estricta responsabilidad; en el caso de autorizarse la prórroga el CONTRATISTA debe constituir o prorrogar los seguros de caución que se requieran. **QUINTA: PRECIO Y FORMA DE PAGO. A) PRECIO.** El precio total de la presente contratación es de **UN MILLÓN NOVECIENTOS CINCUENTA Y OCHO MIL CIENTO CUARENTA Y NUEVE QUETZALES CON SETENTA CENTAVOS (Q.1,958,149.70)**, que incluye el Impuesto al Valor Agregado. **B) FORMA DE PAGO.** El pago de todos los trabajos realizados se efectuará por medio de órdenes de compra y pago en Quetzales y se hará efectivo de la forma siguiente: **B.i) Anticipo.** El INDE otorgará contra la presentación de recibo numerado el veinte por ciento (20%) del valor total del CONTRATO, previa presentación por parte del

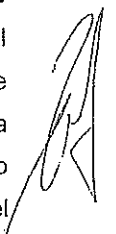



CONTRATISTA de los documentos establecidos en la literal C) sub literal C.i), de la presente cláusula. Si el CONTRATISTA no invierte estos recursos conforme al cronograma de ejecución de los trabajos contratados y al programa de inversión de anticipo, el contrato podrá darse por terminado sin responsabilidad para el INDE, haciéndose efectivo el seguro de caución de anticipo, sin perjuicio de las demás sanciones que correspondan. El total del anticipo le será descontado al CONTRATISTA en el primer pago que se realice. B.ii) Primer pago: por el sesenta por ciento (60%) del valor total del CONTRATO menos el cien por ciento (100%) del anticipo otorgado al CONTRATISTA, cuando la OBRA presente el sesenta por ciento (60%) de avance físico en su construcción, así como la presentación por parte del CONTRATISTA de los documentos establecidos en la literal C) sub literal C.ii), de la presente cláusula; B.iii) Segundo pago: por el veinticinco por ciento (25%) del valor total del CONTRATO, cuando la OBRA presente el ochenta y cinco por ciento (85%) de avance físico en su construcción, así como la presentación por parte del CONTRATISTA de los documentos establecidos en la literal C) sub literal C.ii), de la presente cláusula; B.iv) Pago final: por el quince por ciento (15%) del valor total del CONTRATO, cuando la OBRA esté finalizada al cien por ciento (100%) en su construcción, así como la presentación por parte del CONTRATISTA de los documentos establecidos en la literal C) sub literal C.iii), de la presente cláusula. C). Documentos necesarios para el pago. El CONTRATISTA deberá presentar la siguiente documentación: C.i) Anticipo. Solicitud del anticipo por el CONTRATISTA dirigida a la GERENCIA; recibo numerado a nombre del INDE; informe del SUPERVISOR DEL CONTRATO, que haga constar que se realizó el replanteo de la OBRA; programa de inversión del anticipo elaborado por el CONTRATISTA, firmado y sellado; cronograma de ejecución de los trabajos elaborado por el CONTRATISTA, firmado y sellado; copia del CONTRATO SICOA; copia del CONTRATO DE OBRA; copia de la póliza del seguro de caución de anticipo con su respectivo dictamen favorable de Asesoría Jurídica Corporativa del INDE; copia de la póliza del seguro de caución de cumplimiento del CONTRATO con su respectivo dictamen favorable de Asesoría Jurídica Corporativa del INDE; copia de la póliza del seguro de responsabilidad civil contractual con su respectivo dictamen favorable de Asesoría Jurídica Corporativa del INDE. C.ii) Primer y segundo pago. Solicitud de pago del CONTRATISTA dirigida a la GERENCIA; Factura Electrónica en Línea -FEL-, indicando en forma impresa el régimen afecto al Impuesto Sobre la Renta -ISR-; fotocopia autenticada de la licencia extendida por la DISTRIBUIDORA (únicamente para el primer pago); copia del informe de supervisión del SUPERVISOR DEL CONTRATO; copia de la póliza vigente o endosos vigentes (si hubieren) del seguro de caución de anticipo con sus respectivos dictámenes favorables de Asesoría Jurídica Corporativa del INDE (únicamente para el primer pago); copia de la póliza vigente o endosos vigentes (si hubieren) del seguro de caución de cumplimiento del CONTRATO con sus respectivos dictámenes favorables de Asesoría Jurídica Corporativa del INDE; copia de la póliza vigente o endosos vigentes (si hubieren) del seguro de responsabilidad civil contractual con sus respectivos dictámenes favorables de Asesoría Jurídica Corporativa del INDE. C.iii) Pago

final. Solicitud de pago del CONTRATISTA dirigida a la GERENCIA; Factura Electrónica en Línea -FEL-, indicando en forma impresa el régimen afecto al Impuesto Sobre la Renta -ISR-; copia del aviso de finalización de la OBRA; copia del informe de supervisión del SUPERVISOR DEL CONTRATO; certificación original del acta de recepción e inspección final de la Comisión Receptora y Liquidadora del INDE; planos finales, según lo requerido en el Capítulo II, numeral 2.1, literal "q)" de los Términos de Referencia, también deben estar firmados y sellados por el SUPERVISOR DEL CONTRATO; copia de los documentos de variaciones contractuales (si hubieren); copia de la póliza vigente o endosos vigentes (si hubieren) del seguro de caución de cumplimiento del CONTRATO con sus respectivos dictámenes favorables de Asesoría Jurídica Corporativa del INDE; copia de la póliza vigente o endosos vigentes (si hubieren) del seguro de responsabilidad civil contractual con sus respectivos dictámenes favorables de Asesoría Jurídica Corporativa del INDE; copia de la póliza del seguro de caución de conservación de calidad y funcionamiento de la obra con su respectivo dictamen favorable de Asesoría Jurídica Corporativa del INDE; copia de la póliza del seguro de caución de saldos deudores con su respectivo dictamen favorable de Asesoría Jurídica Corporativa del INDE. **SEXTA: PARTIDA PRESUPUESTARIA.** Los pagos que se deriven de la OBRA contenida en el contrato, se efectuarán con cargo a la partida presupuestaria 2023-21100080-104-14-00-001-000-190-2021 de la Gerencia de Electrificación Rural y Obras del presupuesto vigente o la que se designe en los próximos ejercicios presupuestarios. **SÉPTIMA: IMPUESTOS, PERMISOS, LICENCIAS Y RESOLUCIONES.** El Contratista está obligado ante el Fisco al pago de los impuestos que de conformidad con la ley le corresponda derivado de este contrato, así mismo deberá obtener todos los permisos, licencias y resoluciones necesarios para la ejecución de la obra. **OCTAVA: SEGUROS:** El Contratista deberá presentar los seguros que se le requieran. Los mismos deberán formalizarse mediante póliza extendida a favor del Instituto Nacional de Electrificación -INDE-, por una institución debidamente autorizada para operar en la República de Guatemala, de reconocida solvencia y capacidad financiera, aceptada por el INDE y en la moneda en que se presente la OFERTA y se efectúe la adjudicación, en los cuales se debe indicar, que en caso de incumplimiento por parte del CONTRATISTA, los mismos se harán efectivos por la aseguradora con el simple requerimiento del INDE, sin necesidad de trámite administrativo o actuación judicial. El ADMINISTRADOR del CONTRATO, será el único responsable de solicitar y velar por la vigencia de los seguros incluidos en este contrato, quien a su vez mantendrá informado al SUPERVISOR DEL CONTRATO. El CONTRATISTA deberá presentar los Seguros que se le requieran, en la Gerencia de Electrificación Rural y Obras. La División de Obras y Contratos incorporará los documentos de soporte necesarios (se exceptúa copia de Contratos Administrativos) quien posteriormente deberá trasladarlos a Asesoría Jurídica Corporativa para su respectivo dictamen. **Ocho punto uno (8.1) Seguro de caución de cumplimiento:** El CONTRATISTA debe constituir y presentar un seguro de caución de cumplimiento que garantice el cumplimiento de la totalidad de las condiciones y obligaciones establecidas en

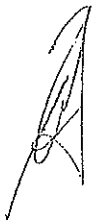
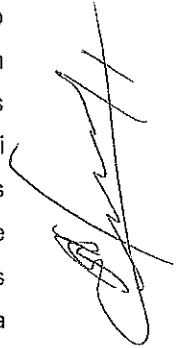



el presente CONTRATO DE OBRA. Este seguro de caución debe ser presentado dentro de los diez (10) días hábiles siguientes de la entrega al CONTRATISTA de la fotocopia del CONTRATO DE OBRA con su número de registro de control interno, el cual debe otorgarse por el veinte por ciento (20%) del valor del CONTRATO DE OBRA y estará vigente desde la fecha de suscripción del CONTRATO DE OBRA hasta por cuatro (4) meses posteriores al vencimiento del plazo del CONTRATO DE OBRA antes referido, en el entendido que en caso el plazo del CONTRATO DE OBRA se prorrogue, el CONTRATISTA debe prorrogar también la presente garantía. Si el CONTRATISTA incumple con las condiciones y obligaciones contraídas en el presente CONTRATO DE OBRA, el seguro de caución de cumplimiento se ejecutará con base al informe del SUPERVISOR DE CONTRATO con el visto bueno del ADMINISTRADOR DEL CONTRATO presentado por la GERENCIA a la GERENCIA GENERAL, por medio de quien ésta designe. En la póliza del seguro de caución de cumplimiento se debe indicar, que en caso de incumplimiento por parte del CONTRATISTA, el mismo se hará efectivo por la Aseguradora con el simple requerimiento del INDE, sin necesidad de trámite administrativo o actuación judicial. **Ocho punto dos (8.2) Seguro de caución de anticipo:** Previo a que se otorgue el anticipo correspondiente, el CONTRATISTA debe constituir a favor y a entera satisfacción del INDE un seguro que cubra el cien por ciento (100%) de su valor, para garantizar su correcta utilización y estará vigente por el plazo del CONTRATO DE OBRA y deberá ampliar su vigencia hasta su total amortización. En la póliza del seguro de caución de anticipo se debe indicar, que, en caso de incumplimiento por parte del CONTRATISTA, el mismo se hará efectivo por la Aseguradora con el simple requerimiento del INDE, sin necesidad de trámite administrativo o actuación judicial. **Ocho punto tres (8.3) Seguro de caución de conservación de calidad y funcionamiento:** Dentro de los diez (10) días hábiles posteriores a que se le entregue al CONTRATISTA la certificación del acta de recepción final emitida por la COMISIÓN, éste responderá por la calidad y funcionamiento de la OBRA, mediante un seguro de caución por el quince por ciento (15%) del valor total del CONTRATO DE OBRA y cubrirá el valor de las reparaciones de las fallas y/o desperfectos que le sean imputables y que aparecieren en el tiempo de responsabilidad. Si el CONTRATISTA no presenta este seguro de caución dentro del plazo establecido, el INDE ejecutará el seguro de caución de cumplimiento. Este seguro de caución sustituirá el seguro de caución de cumplimiento y debe de estar vigente durante dieciocho (18) meses contados a partir de la fecha del acta de recepción final de la OBRA. El vencimiento del tiempo de responsabilidad previsto en el párrafo anterior, no exime al CONTRATISTA de la responsabilidad por destrucción o deterioro de los bienes debido a dolo o culpa de su parte por el plazo de cinco (5) años, contados a partir de la fecha de recepción definitiva de la OBRA. En la póliza del seguro de caución de conservación de calidad y funcionamiento se debe indicar, que en caso de incumplimiento por parte del CONTRATISTA, el mismo se hará efectivo por la Aseguradora con el simple requerimiento del INDE, sin necesidad de trámite administrativo o actuación judicial. **Ocho punto cuatro (8.4) Seguro de caución de saldos deudores:** Para



garantizar el pago de saldos deudores que pudieran resultar a favor del INDE o de terceros en la liquidación, el CONTRATISTA debe presentar seguro de caución por el cinco por ciento (5%) del valor original del CONTRATO DE OBRA, dentro de los diez (10) días hábiles posteriores a que se le entregue al CONTRATISTA la certificación del acta de recepción final por parte de la COMISIÓN y estará vigente por trescientos sesenta y cinco (365) días calendario. Aprobada la liquidación, si no hubiere saldos deudores, se cancelará esta garantía. En la póliza del seguro de saldos deudores se debe indicar, que en caso de incumplimiento por parte del CONTRATISTA, el mismo se hará efectivo por la Aseguradora con el simple requerimiento del INDE, sin necesidad de trámite administrativo o actuación judicial. **Ocho punto cinco (8.5) Seguro de responsabilidad civil contractual:** El CONTRATISTA debe adquirir un seguro de responsabilidad civil, por un valor de Doscientos mil quetzales (Q200,000.00) que cubra daños a terceros o a bienes propiedad del INDE, ocasionados por el CONTRATISTA y/o su personal. El CONTRATISTA en todo caso debe indemnizar a los afectados y dejar a salvo al INDE, sus funcionarios, agentes y empleados de los reclamos que pudieren surgir debido al mal uso de cualesquiera aparatos, equipos, materiales o procedimientos patentados o con derechos reservados y deberá indemnizar al INDE por cualquier costo de daños a que se viere obligado a pagar por tal infracción en cualquier tiempo durante la ejecución del CONTRATO DE OBRA. Este seguro deberá estar vigente durante el plazo del contrato y presentarse juntamente con el seguro de caución de cumplimiento del CONTRATO DE OBRA. **NOVENA: SANCIONES POR RETRASO.** El retraso del CONTRATISTA en la entrega de la OBRA, en el plazo previsto, por causas imputables a él, se sancionará dentro de los cinco (5) días hábiles posteriores a que se haya certificado el incumplimiento, con el pago de una multa por cada día hábil de atraso del uno punto cinco por millar (1.5 ‰) del valor de la contratación y en los casos de entregas periódicas, la sanción se calculará solamente sobre el valor de la o las entregas en que se diera el retraso, el porcentaje de la sanción sumado no podrá exceder del cinco por ciento (5%) del valor total de la negociación, la que se calculará bajo la responsabilidad directa de la UNIDAD EJECUTORA e impuesta por la GERENCIA. Para el efecto el cómputo del retraso, se hará en base a días hábiles de atraso, lo que se deberá hacer constar en las actas correspondientes a requerimiento por escrito del CONTRATISTA, la multa puede ser deducida del último pago. **DÉCIMA: FUERZA MAYOR Y CASO FORTUITO.** Cuando las facultades del INDE o del CONTRATISTA para cumplir debidamente con sus obligaciones contractuales, sean obstaculizadas, perjudicadas, interrumpidas o de cualquier forma demoradas, por acciones, fuerza o circunstancias naturales o de otra índole, pero totalmente fuera de control de las partes afectadas, tales como: incendios, rayos, epidemias, tormentas, explosiones, huelgas, disturbios callejeros, vandalismo, sabotaje, rebeliones, deslaves, terremotos, erupciones volcánicas, inundaciones, crecidas de ríos, acciones hostiles, guerras, invasiones, demoras en el trámite de aprobación de descargos por parte de los entes reguladores del sistema eléctrico del país, demoras en el trámite de servidumbres de conducción de energía eléctrica, demora en la autorización de permisos y





licencias por parte de entes externos se considerará como un caso de fuerza mayor o caso fortuito. La parte afectada por una situación como las indicadas anteriormente, está obligada a: a) Informar a la otra parte, por el medio más expedito posible, sobre las circunstancias y el impacto ocasionado; b) Tomar todas las precauciones posibles para proteger y preservar la totalidad de los recursos afectados; c) Tratar de obtener con toda diligencia y dedicación la superación, reducción o desaparición de las causas que la provocaron; d) Solicitar, si procediere, prórroga del plazo, dentro de los diez (10) días de acaecido el hecho, conforme a lo establecido en el artículo sesenta y cuatro (64) del REGLAMENTO. En caso de desacuerdo entre el INDE y el CONTRATISTA en lo que respecta a la interpretación y duración de las condiciones existentes en los casos de fuerza mayor o caso fortuito descritas con anterioridad, las mismas se resolverán de acuerdo a lo establecido en la cláusula siguiente. **DÉCIMA PRIMERA: CONTROVERSIAS.** Toda controversia que surja entre el CONTRATISTA y el INDE, relativa al cumplimiento, interpretación, aplicación y efectos del presente CONTRATO, agotada la fase conciliatoria entre las partes y el procedimiento administrativo, se someterá a la jurisdicción del Tribunal de lo Contencioso Administrativo. No obstante lo anterior, el INDE se reserva el derecho de someter a arbitraje la controversia, siempre que así se convenga entre las partes. **DÉCIMA SEGUNDA: RECHAZO.** LA GERENCIA estará en todo momento en su derecho de rechazar la OBRA que no satisfaga los requerimientos establecidos relativos a las especificaciones y valores técnicos solicitados en los Términos de Referencia. **DÉCIMA TERCERA: TERMINACIÓN DEL CONTRATO.** Son causas de terminación del CONTRATO: a) En caso de negligencia comprobada del CONTRATISTA; b) Por incumplimiento de las obligaciones contractuales; c) Por las demás causas previstas en la legislación vigente; d) Si el CONTRATISTA no mantiene vigentes las garantías establecidas; e) Si el CONTRATISTA no se presenta a cobrar el anticipo en Tesorería General del INDE en el plazo que se le indique y, f) Por mutuo acuerdo. El INDE en los casos indicados en las literales a), b), c), d) y e) puede dar por terminado el CONTRATO en cualquier momento sin responsabilidad de su parte y sin necesidad de resolución judicial alguna, previa certificación del acta administrativa en la que se haga constar la causal por parte de la UNIDAD EJECUTORA, mediante resolución emitida por la autoridad que autorizó la negociación. **DÉCIMA CUARTA: OBLIGACIONES Y PROHIBICIONES DEL CONTRATISTA. A) OBLIGACIONES.** El CONTRATISTA está obligado a: a) Cumplir con la legislación vigente en la República de Guatemala; b) Cumplir con el presente CONTRATO; c) Suministrar información que le sea requerida por el Administrador y Supervisor del Contrato; d) Presentar la documentación requerida en este CONTRATO; e) Presentarse a retirar la copia del CONTRATO con su número de registro interno en el plazo establecido; f) Presentar los seguros solicitados dentro del plazo establecido; g) El CONTRATISTA es totalmente responsable de la seguridad operativa y física de las instalaciones existentes involucradas del INDE durante la ejecución de la obra; h) El CONTRATISTA asume toda la responsabilidad laboral, civil, penal o de cualquier otra índole

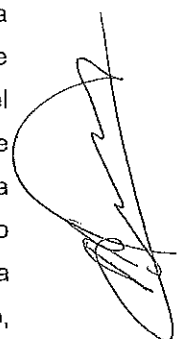



por daños personales o materiales que cause por cuenta propia su personal o terceros, derivados de accidentes o eventos que puedan suceder durante la ejecución de la obra, pero se reserva el derecho de suspender la obra si detecta actos inseguros; i) Atender todas las normas y disposiciones de mitigación ambiental que exija el Ministerio de Ambiente y Recursos Naturales, sin costo alguno para el INDE; j) Responder de todos los pagos laborales y prestaciones de sus empleados o trabajadores, quienes no podrán invocar relación laboral alguna con el INDE; k) Atender y resolver todos y cada uno de los reclamos o aclaraciones que se le presenten dentro del plazo contractual y de garantía, que por alguna razón el SUPERVISOR DEL CONTRATO le reporte de forma escrita, respondiendo al reclamo o aclaración en un plazo no mayor a diez días hábiles de que le sea notificado, caso contrario se le hará efectivo el respectivo Seguro de Caución; l) En caso de presentar atraso en la ejecución de la obra, debe realizar las acciones necesarias y presentar el plan de contingencias al Supervisor del Contrato, para definir el cronograma de ejecución, quedando sujeto a las sanciones establecidas en los Términos de Referencia; m) Presentarse a cobrar el anticipo en Tesorería General del INDE, dentro del plazo que se le indique. **B) PROHIBICIONES:** El CONTRATISTA tiene prohibido: a) Requerir ayuda de la Unidad Ejecutora, para la realización de sus tareas específicas; b) Ceder derechos de contratación total o parcialmente; c) Subcontratar trabajos que no hayan sido aprobados y especificados en su oferta; d) Requerir al INDE mano de obra, equipos materiales, hospedaje, alimentación y transporte que pudieran necesitar para la ejecución de este CONTRATO. **DÉCIMA QUINTA: LUGAR PARA RECIBIR NOTIFICACIONES.** El INDE señala como lugar para recibir notificaciones y citaciones la séptima (7ma.) avenida dos -veintinueve (2-29), zona nueve (9), Edificio La Torre, nivel menos dos (N-2), de esta Ciudad, Gerencia de Electrificación Rural y Obras del INDE y el CONTRATISTA señala el Lote veinte (20), Manzana "N", Colonia Residenciales Prados de Canaán, Municipio de Chiquimula, Departamento de Chiquimula y la dirección de correo electrónico, indicada en la carta de presentación de su oferta. Quedamos enteradas ambas partes que cualquier cambio de dirección deberán hacerlo saber en forma inmediata y por escrito, en el entendido que de no hacerlo se tendrá por bien hechas las notificaciones, citaciones o emplazamientos en las direcciones antes señaladas por cada una de las partes. Queda obligado el Contratista a dar aviso a la GERENCIA de cualquier cambio de que fuera objeto su representada, en cuanto a su Razón o Denominación Social. Manifiesta el CONTRATISTA que renuncia al fuero de su domicilio y se somete a los Tribunales que el INDE elija, si fuera el caso. **DÉCIMA SEXTA: AMPLIACIÓN Y VARIACIÓN EN EL CONTRATO DE OBRA: A) AMPLIACIÓN:** Las ampliaciones en el valor del CONTRATO DE OBRA pueden efectuarse hasta en un veinticinco por ciento (25%) de su valor original, cuya aprobación corresponderá según su monto por la autoridad que haya aprobado el CONTRATO DE OBRA. En aquellos casos en los cuales sea necesaria una ampliación mayor, ésta debe ser autorizada por la AUTORIDAD SUPREMA hasta por un monto máximo del cuarenta por ciento (40%) del valor original del CONTRATO DE OBRA. **B)**

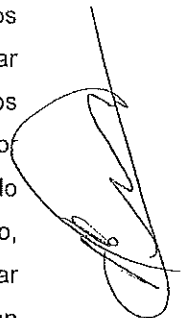



VARIACIÓN: Las variaciones en el monto del CONTRATO DE OBRA deben efectuarse a través de los siguientes documentos: A) ORDEN DE TRABAJO SUPLEMENTARIO (OTS): instrumento para las cantidades adicionales en los Renglones de trabajo contratados, a los precios establecidos en el CONTRATO DE OBRA; B) ACUERDO DE TRABAJO EXTRA (ATE): instrumento para la contratación de renglones de trabajo no contemplados en el CONTRATO DE OBRA original. Los precios serán negociados entre las partes. C) ORDEN DE CAMBIO (OC): instrumento para la reducción de los renglones contratados que no sea necesario ejecutar. Estos documentos de variación deben contar con la aceptación de ambas partes y estar debidamente respaldados.

DÉCIMA SÉPTIMA: RECEPCIÓN Y LIQUIDACIÓN FINAL DEL CONTRATO DE OBRA.

A) RECEPCIÓN. Cuando la OBRA esté terminada, el CONTRATISTA debe dar aviso por escrito al SUPERVISOR DEL CONTRATO DE OBRA, a efecto de dar por finalizado el plazo contractual, siempre y cuando a criterio del SUPERVISOR DEL CONTRATO DE OBRA esté totalmente terminada, informando en un plazo no mayor de diez (10) días hábiles a partir del aviso del CONTRATISTA, a la GERENCIA. En caso contrario, el plazo contractual no se dará por interrumpido. Con el informe presentado por el SUPERVISOR DEL CONTRATO DE OBRA, la GERENCIA nombrará una Comisión Receptora y Liquidadora integrada por tres (3) miembros, debiendo el SUPERVISOR DEL CONTRATO DE OBRA actuar como apoyo técnico de la COMISIÓN; quien hará la verificación e inspección final de la OBRA procediendo a su recepción final. Recibido el informe del SUPERVISOR DEL CONTRATO, la COMISIÓN tendrá diez (10) días hábiles para: i) Si todo está a conformidad, emitir el Acta de Recepción Final; ii) Si la OBRA no estuviese ejecutada conforme al CONTRATO DE OBRA suscrito, la COMISIÓN deberá rendir informe a la GERENCIA y al SUPERVISOR DEL CONTRATO, debiendo este último notificar al CONTRATISTA, para que proceda a corregir las deficiencias detectadas dentro del plazo que se le señale. Cuando la Comisión establezca que la obra se encuentra conforme al Contrato celebrado, suscribirá el Acta de Recepción respectiva.

B) LIQUIDACIÓN FINAL DEL CONTRATO DE OBRA. La COMISIÓN deberá proceder a la suscripción del Acta de Liquidación del CONTRATO DE OBRA dentro de un plazo de treinta y cinco (35) días hábiles a partir de haberse efectuado el último pago. Si transcurridos estos plazos no se han suscrito las actas de liquidación, siempre y cuando haya aclarado los aspectos que le fueron solicitados, el CONTRATISTA puede presentar a la GERENCIA un proyecto de liquidación del CONTRATO, el que debe ser aprobado o improbadamente dentro del plazo de diez (10) días hábiles. La liquidación del CONTRATO DE OBRA, debe ser aprobada por la autoridad que aprobó la contratación y si fuere procedente, las partes se otorgarán finiquito mutuo.

DÉCIMA OCTAVA: REPRESENTACIONES.

A) REPRESENTANTE DEL INDE. Durante la ejecución del CONTRATO el INDE, estará representado ante el CONTRATISTA, por el SUPERVISOR DEL CONTRATO, quien deberá ser nombrado por LA GERENCIA dentro de los cinco días hábiles siguientes a la fecha de que ésta reciba la copia del contrato debidamente registrado con el número de control interno del INDE, lo cual se hará del conocimiento por escrito al

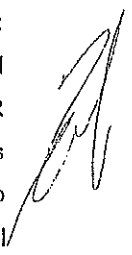
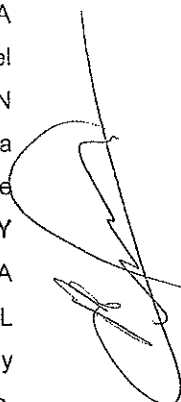

CONTRATISTA en forma inmediata; y, B) REPRESENTACIÓN DEL CONTRATISTA: El CONTRATISTA estará representado en sus actuaciones por su representante legal y en la ejecución del CONTRATO por el RESPONSABLE TÉCNICO DE OBRA, cuyo nombramiento se comunicará por escrito al INDE, dirigido a LA GERENCIA, por medio de una nota simple firmada por el CONTRATISTA, dentro de los cinco días hábiles de haber recibido la copia del contrato debidamente registrado con el número de control interno del INDE. **DÉCIMA NOVENA: COHECHO EL CONTRATISTA**, manifiesta que conoce las penas relativas al delito de cohecho así como las disposiciones contenidas en el "Capítulo III del Título XII" del Decreto número diecisiete - setenta y tres del Congreso de la República de Guatemala, Código Penal y las normas jurídicas que facultan a la autoridad correspondiente del INDE, para aplicar las sanciones administrativas que pudieren corresponderle, incluyendo la inhabilitación. **VIGÉSIMA: APROBACIÓN Y ACEPTACIÓN:** **A) APROBACIÓN.** El presente contrato queda aprobado por el Gerente General con la suscripción del mismo. **B) ACEPTACIÓN.** En los términos y condiciones estipulados, los otorgantes en la calidad con que actuamos, **ACEPTAMOS** el contenido del presente CONTRATO, el cual previa lectura de lo escrito y enterados de su contenido, objeto, validez y demás efectos legales, lo ratificamos, aceptamos y firmamos en once (11) hojas de papel bond, tamaño oficio con membrete del Instituto Nacional de Electrificación -INDE-, impresas únicamente en su anverso.



ING. RAMÓN ANÍBAL ROMERO SOTO
GERENTE GENERAL INDE



LIC. RUDY ISRAEL CIENFUEGOS CORDÓN
Propietario de la empresa mercantil REPRESENTACIONES CEM



INSTITUTO NACIONAL DE ELECTRIFICACIÓN



FORMA No. 741.08

ORDEN DE COMPRA Y PAGO

1. LUGAR Y FECHA: Guatemala, 30 de noviembre de 2023

2. EXPEDIENTE DE COMPRA: GERO/045-2023 3. UNIDAD EJECUTORA: CONSTRUCCIÓN DE LÍNEAS Y REDES DE BAJA VOLTAJE

CENTRO GESTOR: 1402001191 UNIDAD EJECUTORA PROYECTO: Caserío Yulhuitz, Aldea Yatolop

4. LA TERCERERA DEL INDE PAGARA A: ANA CELESTE COUTIÑO MENDIZÁBAL

5. LA CANTIDAD DE: Q663,914.77 SEISCIENTOS SESENTA Y TRES MIL NOVECIENTOS CATORCE QUETZALES CON 77/100

ACTIVO F10 IN: _____ 6. NIT DEL PROVEEDOR: 43687776

7. CENTRO DE COSTO: 1300000105 8. CONTRATO No: _____ 9. PARTIDA: 2023-21100080-104-14-00-001-000-191-2021

10. PLAZO Y LUGAR DE ENTREGA: 90 días hábiles, Concepción Huista, departamento de Huehuetenango 11. ASESORIA: 1322-050306-2021 12. SNP: 317305

11. NÚMERO Y FUENTE DE FINANCIAMIENTO	12. CÓDIGO	13. DESCRIPCIÓN	14. CANTIDAD	15. UNIDAD DE MEDIDA	16. PRECIO POR UNIDAD	17. PRECIO TOTAL Q.
332-31		<p>Orden de Compra y Pago Matriz correspondiente al proyecto CONSTRUCCIÓN REDES Y LÍNEAS ELÉCTRICAS DE DISTRIBUCIÓN, CASERÍO YULHUITZ, ALDEA YATOLOP, MUNICIPIO DE CONCEPCIÓN HUISTA, DEPARTAMENTO DE HUEHETENANGO, el cual se realiza en pagos parciales: Anticipo 20% del valor total de la orden, primer pago del 60% del valor total de la orden menos el 100% del total del anticipo, segundo pago del 25% del valor total de la orden de compra y pago final del 15% del valor total de la orden.</p> <p>VALOR TOTAL DE LA ORDEN DE COMPRA Y PAGO: Q663,914.77</p> <p>Sub Total (+) 13% IVA Total</p> <p>FORMAN PARTE INTEGRAL DE ESTA ORDEN: ANEXO UNO CONTENIDO EN (14) HOJAS Y ANEXO DOS CONTENIDO EN (01) HOJA, DEBIDAMENTE FIRMADAS Y SELLADAS, TOTAL DE HOJAS (16).</p> <p>La presente orden de compra y pago se elabora de acuerdo a los artículos 16, 27, 35, 36, 59, 61 y 63 del Reglamento de Compras, Contrataciones y Enajenaciones del INDE</p>				
Resumen Presupuestal por Región de Gasto:						
			Costo	IVA	Total	
			332-31	Q 592,781.04	Q 71,133.73	Q 663,914.77



18. ORDEN DE COMPRA Y PAGO: GERO/045-2023

19. FORMALIZACIÓN: ING. MIREL ALEJIS GUZMÁN DÍAZ

20. REVISO DEPTO. CONTROL DE CALIDAD FINANCIERA: FIRMA: _____ FECHA: _____

21. AUTORIZADO POR: ING. MARIO ENRIQUE FIGUEROA SALAZAR GERENTE ELECTRICIDAD RURAL Y OBRAS

22. REGISTRO SECCIÓN DE CONTROL PRESUPUESTAL: FIRMA: _____ FECHA: _____

23. REGISTRO DIVISIÓN DE CONTABILIDAD: FIRMA: _____ FECHA: _____

24. ACEPTACIÓN DEL PROVEEDOR: ANA CELESTE COUTIÑO MENDIZÁBAL DIRECCIÓN: Calle Calle conano 21 al elevador 200 FIRMA: _____ FECHA: 05 de diciembre 2023

25. RECEPCIÓN DEL PROVEEDOR: RECIBI CONFORME LA CANTIDAD DE: _____ LUGAR Y FECHA: _____ FIRMA: _____



1.1 Antecedentes

- A. El Instituto Nacional de Electrificación -INDE- convocó a ofertar el evento GERO / D CERO CUATRO - DOS MIL VEINTITRÉS – CERO CERO CERO UNO para la "CONSTRUCCIÓN REDES Y LÍNEAS ELÉCTRICAS DE DISTRIBUCIÓN EN MEDIA Y BAJA TENSIÓN A TRAVÉS DEL SISTEMA DE COMPRAS ABIERTO (SICOA), por medio de la GERENCIA DE ELECTRIFICACIÓN RURAL Y OBRAS -GERO- del INSTITUTO NACIONAL DE ELECTRIFICACIÓN -INDE-, en adelante la GERENCIA. Para el efecto se elaboraron los Términos de Referencia de la Invitación a Ofertar referida, se realizaron las publicaciones correspondientes y la Junta de Invitación a Ofertar Permanente del Instituto Nacional de Electrificación –INDE-, recibió las ofertas; luego del análisis y calificación realizó la adjudicación de los Renglones uno (1), dos (2), tres (3), cuatro (4), cinco (5) y seis (6) a favor de **Ana Celeste Coutiño Mendizábal propietaria de la empresa mercantil PROASE**, según consta en Certificación del acta número cero treinta y tres guion dos mil veintitrés (033-2023), de fecha dos de agosto del dos mil veintitrés, contenida en el Libro de Actas del Ente Corporativo de la Junta de Invitación a Ofertar Permanente del Instituto Nacional de Electrificación número L dos cincuenta y siete mil trescientos setenta y uno, autorizado por la Contraloría General de Cuentas, de fecha diecisiete de diciembre del dos mil veintiuno. Esta adjudicación fue aprobada por el Consejo Directivo del INDE, mediante resolución emitida en Punto Tercero del Acta número ochenta y cuatro guion dos mil vientes (84-2023), de la sesión extraordinaria celebrada el dieciséis de agosto del año dos mil veintitrés.
- B. En tal virtud se celebró el contrato administrativo **número trescientos noventa y ocho guion dos mil veintitrés (398-2023)** de fecha **treinta de agosto del dos mil veintitrés** que contiene el CONTRATO SICOA correspondiente.
- C. La GERENCIA, de conformidad con el Procedimiento "Requerimiento de Obras por medio del SICOA", realizó el requerimiento de la **CONSTRUCCIÓN REDES Y LÍNEAS ELÉCTRICAS DE DISTRIBUCIÓN, CASERÍO YULHUITZ, ALDEA YATOLOP, MUNICIPIO DE CONCEPCIÓN HUISTA, DEPARTAMENTO DE HUEHUETENANGO**, en adelante **OBRA**, a la CONTRATISTA.
- D. LA CONTRATISTA, de conformidad con lo establecido en el procedimiento "Requerimiento de Obras por medio del SICOA", entregó los planos finales y cotización de la OBRA, **el 16 de noviembre de 2023**.
- E. La GERENCIA, con base en la providencia **DIVOC-570-P-1658-2023** de fecha **20/11/2023**, en la cual manifiesta que se realizó la revisión técnica de los documentos "**cotización de precios**" y "**planos de la obra**" verificando que todo se encuentra conforme a lo indicado en el contrato administrativo número **398-2023**; mediante providencia **GERO-400-P-2822-2023** de fecha **24/11/2023**, **AUTORIZÓ** los planos finales y cotización de la obra; solicitando la elaboración de la ORDEN.



1.2 Base legal

La ORDEN, se fundamenta en los Artículos 16, 27, 35, 36, 59, 61 y 63 del REGLAMENTO DE COMPRAS, CONTRATACIONES Y ENAJENACIONES DEL INSTITUTO NACIONAL DE ELECTRIFICACIÓN, en adelante **REGLAMENTO**.

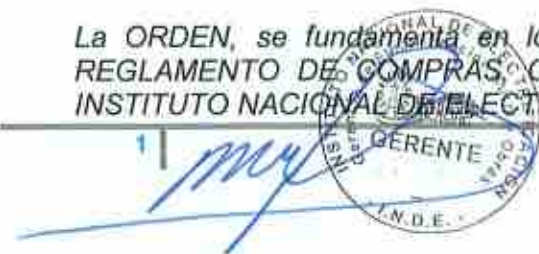

2. Documentos que forman parte de la ORDEN

Forman parte de esta ORDEN: **a) El REGLAMENTO; b) Los Términos de Referencia y Adendas, en adelante TERMINOS; c) El CONTRATO SICOA; d) La oferta original técnica y económica presentada por la contratista al INDE el 13/07/2023, así como la cotización de precios y planos de replanteo del diseño del proyecto presentados con fecha 16/11/2023; e) El expediente formado de la negociación.** En caso de existir diferencia o discrepancia entre los documentos descritos, debe prevalecer en su orden esta ORDEN, los términos de referencia, la oferta presentada por el contratista y el expediente administrativo.



3. Objeto

Como CONTRATISTA, me comprometo y obligo ante el Instituto Nacional de Electrificación -INDE, a desarrollar la obra "**CONSTRUCCIÓN REDES Y LÍNEAS ELÉCTRICAS DE DISTRIBUCIÓN, CASERÍO YULHUITZ, ALDEA YATOLOP, MUNICIPIO DE CONCEPCIÓN HUISTA, DEPARTAMENTO DE HUEHUETENANGO**", para tal efecto cumpliré con todo lo indicado en mi oferta y cumpliré con lo requerido en los TERMINOS, CONTRATO SICOA, planos finales y cotización de la obra.

4. Alcances

LA CONTRATISTA se compromete y obliga ante el INDE a ejecutar a cabalidad la OBRA asignada, así como a: obtener licencia de construcción de la obra emitida por la Distribuidora de Energía Eléctrica; entregar los derechos de paso a la Distribuidora cuando ésta lo solicite; velar por la conservación y preservar el medio ambiente en donde se ubica el proyecto; adoptar todas las medidas de mitigación que fueren necesarias, según Resolución Ambiental emitida por el Ministerio de Ambiente y Recursos Naturales, sin costo para el INDE; el suministro, transporte e instalación de todos los materiales y equipos contenidos en su oferta para el proyecto; trazo y brecha; ahoyado, distribución y colocado de postes; ahoyado, colocación de anclas y retenidas; desvestido y vestido de estructuras; colocación de todos los componentes de la línea de media y baja tensión; puestas y bajadas a tierra; montaje de transformadores; desconexiones y conexiones; reparación de los daños causados a la propiedad privada durante la construcción en las áreas vecinas, esto bajo la responsabilidad de la CONTRATISTA y sin costo para el INDE; retiro de promontorios de tierra, ripio y desperdicios de materiales generados por la obra; instalación del rótulo según ANEXO SEIS de los TERMINOS; elaboración de planos finales de la obra de lo construido de conformidad con lo establecido en el Capítulo II, numeral 2.1., literal q) de los Términos de Referencia; entregar la obra construida con su respectiva acta de recepción; todo material y equipo suministrado por el CONTRATISTA debe ser NUEVO y estar en perfectas condiciones, lo que deberá ser demostrado con el certificado de calidad extendido por las empresas homologadas por la DISTRIBUIDORA ante el SUPERVISOR DEL CONTRATO. Los transformadores deberán indicar que están libres de PCB's; presentar al SUPERVISOR DE LA ORDEN, la actualización de planos en archivos digitales DWG y PDF e impresos con sus respectivos detalles, así como el detalle de las coordenadas de cada estructura en el archivo digital KMZ o KML; toda vez cuente con las condiciones necesarias para iniciar físicamente la construcción de la OBRA, deberá solicitarle al SUPERVISOR DE LA ORDEN con una semana de anticipación



2 |

como mínimo, la autorización del inicio físico de la ejecución de la OBRA, lo cual será evaluado, autorizado y notificado por el SUPERVISOR DE LA ORDEN. Los cambios en las especificaciones técnicas siempre que no varíen la cantidad o precio de la OBRA, ni sea de calidad inferior a la ofertada, pueden ser aprobados por la GERENCIA.

5. Medidas ambientales

Velar por la conservación y preservar el medio ambiente. LA CONTRATISTA debe atender las siguientes medidas ambientales:

- a) Queda prohibida la construcción de caminos de acceso, para el ingreso o montaje de materiales al proyecto;
- b) Acatar lo establecido en los criterios y normas ecológicas vigentes, para la selección y preparación de sitios y trayectorias; construcción, operación y mantenimiento de redes y líneas eléctricas de distribución de energía eléctrica;
- c) Colectar y transportar fuera de las áreas del proyecto, todos los materiales de desecho tales como: madera, plásticos, cartones, pedazos de metal, recortes de cables conductores, vidrios, mezclas, etcétera, así como el material no biodegradable que pudiera generarse durante las diferentes etapas de construcción del proyecto y disponerlos en centros de acopio;
- d) Queda estrictamente prohibido el derrame en el suelo y en cuerpos de agua de los residuos líquidos grasos o químicos tales como aceites, grasas, solventes, sustancias tóxicas, entre otros, que pudieran generarse en las diferentes etapas del proyecto, así como descargarlos en el drenaje municipal. Estos residuos se deberán coleccionar y almacenar en recipientes metálicos y libres de fugas, en sitios que tengan las características suficientes para garantizar su seguridad, y que las autoridades competentes determinen para ese fin;
- e) Queda estrictamente prohibido cazar, capturar o comercializar con las especies de flora y fauna silvestre presentes en las áreas del proyecto y zonas adyacentes;
- f) Queda estrictamente prohibido quemar maleza y usar herbicidas o productos químicos durante las actividades de desmonte y limpieza del Derecho de Vía del proyecto;
- g) Se deberá realizar el desmonte de manera selectiva, respetando la vegetación herbácea y arbustiva que no interfiera con la construcción y operación de la línea o red;
- h) Deberá picar, mezclar y esparcir en el suelo, de manera perpendicular en forma de surcos, los residuos vegetales producto del desmonte, con la finalidad de facilitar su incorporación al suelo y retenerlo sin interferir con la germinación de las semillas;
- i) Si LA CONTRATISTA al realizar las actividades de excavación, encontrara vestigios arqueológicos, lo deberá hacer del conocimiento de la UNIDAD EJECUTORA, quien autorizará la suspensión de la obra;
- j) Deberá conservar la vegetación distribuida en las inmediaciones de los cuerpos de agua, respetando la zona de transición entre los ecosistemas acuáticos y las especies vegetales adyacentes;
- k) Los vehículos de la CONTRATISTA deben estar en buen estado de funcionamiento para minimizar la emisión de gases contaminantes, humo, vibraciones y ruido que perturben el medio ambiente;



Proase
PROYECTOS Y RESORSA
INGENIERIA CIVIL
CASA COLONIA EL ROSARIO
CALLE 14 QUETZALTENANGO





- l) Queda prohibida la reparación de vehículos en el área de influencia del proyecto que obstaculicen las vías de acceso y que ocasionen derrames de aceite o derivados del petróleo en el suelo;
- m) El uso del agua debe ser de manera responsable, exclusivamente para uso humano e higiene personal;
- n) La basura común debe ser almacenada en bolsas plásticas para depositarla posteriormente en vertederos públicos;
- o) Las necesidades fisiológicas deben realizarlas en lugares de uso público o privado creados para este fin;
- p) Debe respetarse la cobertura vegetal, minimizando la poda de árboles con lo cual se protege la fauna que pudiera habitar en el lugar del proyecto;
- q) Cumplir con las medidas de mitigación ambiental dispuestas en la Resolución ambiental **03324-2023/DIGARN/DCA/GEHL/PLSS de fecha 19/05/2023**, emitida por el Ministerio de Ambiente y Recursos Naturales -MARN-.

6. Obligaciones de la contratista

LA CONTRATISTA está obligada a: **a)** Cumplir con la legislación vigente en la República de Guatemala; **b)** Cumplir con la ORDEN aceptada; **c)** Suministrar información que le sea requerida por el ADMINISTRADOR DEL CONTRATO o SUPERVISOR DE LA ORDEN; **d)** En caso aplique, presentar la documentación solicitada en la ORDEN; **e)** Presentarse a retirar la copia de la ORDEN en el plazo establecido; **f)** Presentar los seguros solicitados dentro del plazo establecido; **g)** LA CONTRATISTA es totalmente responsable de la seguridad operativa y física de las instalaciones existentes involucradas del INDE durante la ejecución de la obra; **h)** LA CONTRATISTA asume toda responsabilidad laboral, civil, penal o de cualquier otra índole por daños personales o materiales que cause por cuenta propia su personal o terceros, derivados de accidentes o eventos que puedan suceder durante la ejecución de la obra, pero se reserva el derecho de suspenderla si detecta actos inseguros; **i)** Atender las normas y disposiciones de mitigación ambiental, que exija el Ministerio de Ambiente y Recursos Naturales -MARN-, sin costo alguno para el INDE; **j)** Responder de las obligaciones laborales frente a sus empleados o trabajadores, quienes no podrán invocar relación laboral alguna con el INDE; **k)** Atender y resolver todos y cada uno de los reclamos o aclaraciones que se le presenten dentro del plazo contractual y de garantía, que por alguna razón el SUPERVISOR DE LA ORDEN le reporte de forma escrita, respondiendo al reclamo o aclaración en un plazo no mayor a diez (10) días hábiles a partir de que le sea notificado, caso contrario se le hará efectivo el respectivo Seguro de Caución; **l)** En caso de presentar atraso en la ejecución de la OBRA, debe realizar las acciones necesarias y presentar el plan de contingencia al SUPERVISOR DE LA ORDEN para definir el CRONOGRAMA DE EJECUCIÓN quedando sujeto a las sanciones establecidas en los TERMINOS; **m)** Presentarse a cobrar el anticipo en Tesorería General del INDE dentro del plazo que se le indique.

7. Prohibiciones de la contratista

La Contratista tiene prohibido:

- a. Requerir ayuda de la UNIDAD EJECUTORA para la realización de sus tareas específicas;
- b. Ceder derechos de contratación total o parcialmente;



- c. Subcontratar trabajos que no hayan sido aprobados y especificados en su OFERTA;
- d. Requerir al INDE mano de obra, equipo, materiales, hospedaje, alimentación y transporte que se pudieran necesitar para la ejecución de esta ORDEN.

8. Obligaciones del INDE

El INDE se obliga a efectuar el pago a la CONTRATISTA conforme lo convenido en esta ORDEN.

9. Lugar de entrega de la obra, recepción, documentación y liquidación final de la ORDEN.

9.1 Lugar de entrega de la obra

La obra se entregará en **CASERÍO YULHUITZ, ALDEA YATOLOP, MUNICIPIO DE CONCEPCIÓN HUISTA, DEPARTAMENTO DE HUEHUETENANGO.**

9.2 Recepción y documentación

Cuando la OBRA esté terminada, LA CONTRATISTA debe dar aviso por escrito al SUPERVISOR DE LA ORDEN, a efecto de dar por finalizado el plazo contractual, siempre y cuando a criterio del SUPERVISOR DE LA ORDEN esté totalmente terminada, informando en un plazo no mayor de diez (10) días hábiles a partir del aviso de la CONTRATISTA, a la GERENCIA. En caso contrario, el plazo contractual no se dará por finalizado.

Con el informe presentado por el SUPERVISOR DE LA ORDEN, la GERENCIA nombrará una comisión receptora y liquidadora integrada por tres (3) miembros, debiendo el SUPERVISOR DE LA ORDEN actuar como apoyo técnico de la comisión; quién hará la verificación e inspección final de la OBRA procediendo a su recepción final.

Recibido el informe del SUPERVISOR DE LA ORDEN, la comisión tendrá diez (10) días hábiles para:

- i. Si todo está a conformidad, emitir el Acta de Recepción Final.
- ii. Si la OBRA no estuviese ejecutada conforme a la ORDEN aceptada, la COMISIÓN deberá rendir informe a la GERENCIA y al SUPERVISOR DE LA ORDEN, debiendo este último notificar a la CONTRATISTA, para que proceda a corregir las deficiencias detectadas dentro del plazo que se le señale.

Cuando la COMISIÓN establezca que la OBRA se encuentra conforme a la ORDEN aceptada, suscribirá el acta de recepción final respectiva.

9.3 Liquidación final de la ORDEN

La COMISIÓN deberá proceder a la suscripción del Acta de Liquidación de la ORDEN dentro de un plazo de treinta y cinco (35) días hábiles a partir de haberse efectuado el pago final.



Si transcurrido este plazo no se ha suscrito el acta de liquidación, siempre y cuando haya aclarado los aspectos que le fueron solicitados, LA CONTRATISTA puede presentar a la GERENCIA un proyecto de liquidación de la ORDEN, el que debe ser aprobado o improbadado dentro del plazo de diez (10) días hábiles. La liquidación de la ORDEN debe ser aprobada por la GERENCIA y si fuere procedente, las partes se otorgarán finiquito mutuo.

10. Incumplimiento y sanciones

10.1 Generalidades

El incumplimiento de la ORDEN por parte de la CONTRATISTA, debe ser certificado por quien corresponda y enviado a la UNIDAD EJECUTORA, quien a su vez lo enviará a la GERENCIA, pudiendo ésta última resolver la terminación del mismo sin responsabilidad alguna para el INDE.

LA CONTRATISTA que incurra en incumplimiento de las obligaciones suscritas, se sancionará de acuerdo a lo establecido en los artículos ochenta y cuatro (84), ochenta y cinco (85) y ochenta y seis (86) del REGLAMENTO.

Las sanciones a que la CONTRATISTA se haga acreedora, se ejecutarán a requerimiento de la GERENCIA por la autoridad que corresponda.

10.2 Sanciones

El retraso de la CONTRATISTA en la entrega de la obra, en el plazo previsto, por causas imputables a ella, se sancionará dentro de los cinco (5) días hábiles posteriores a que se haya certificado el incumplimiento, con el pago de una multa por cada día hábil de atraso del uno punto cinco por millar (1.5%) del valor de la compra o contratación y en los casos de entregas periódicas, la sanción se calculará solamente sobre el valor de la o las entregas en que se diera el retraso, el porcentaje de la sanción sumado no podrá exceder del cinco por ciento (5%) del valor total de la negociación, la que se calculará bajo la responsabilidad directa de la UNIDAD EJECUTORA e impuesta por la GERENCIA. Para el efecto, el cómputo del retraso se hará en base a días hábiles de atraso, lo que se deberá hacer constar en las actas correspondientes. A requerimiento por escrito de la CONTRATISTA, la multa puede ser deducida del último pago.

Se inhabilitará por parte de la GERENCIA GENERAL por un plazo de veinticuatro (24) meses para participar en cualquier proceso que convoquen las Gerencias, Dependencias o Empresas del INDE, sin perjuicio de la ejecución de los seguros de caución que correspondan y el reclamo de daños y perjuicios que se ocasionen de conformidad con el artículo ochenta y seis (86) del REGLAMENTO si la contratista:

- I. Incumple con el sostenimiento y condiciones de la OFERTA;
- II. No se presenta a suscribir la ORDEN dentro del plazo establecido en el REGLAMENTO;
- III. Incumple en la entrega de lo contratado dentro del plazo acordado.

11. Prórroga contractual



Am Proase
PROYECTOS Y ASesorIA
INGENIERIA CIVIL
C.A.S.A. ZAY, COLONIA EL ROSARIO
CUMF - ZAYHUETENANGO



A solicitud de la CONTRATISTA o por necesidad del INDE y en forma razonada, el plazo contractual para la entrega de la obra contratada, puede ser prorrogado por caso fortuito, fuerza mayor o por cualquier otra causa no imputable a éstos, que les imposibilite el cumplimiento de sus obligaciones dentro del plazo establecido, debiendo cumplirse con lo establecido en el artículo sesenta y cuatro (64) del REGLAMENTO.

Para el efecto la CONTRATISTA, debe presentar solicitud escrita dentro del plazo de diez (10) días hábiles de acaecido el hecho, en que fundamenta la prórroga, adjuntando toda la documentación que justifique su solicitud.

Toda prórroga se autorizará por parte de la GERENCIA, con base al informe técnico que justifique la misma, emitido por el SUPERVISOR DE LA ORDEN con el visto bueno del ADMINISTRADOR DEL CONTRATO, bajo su estricta responsabilidad. En el caso de autorizarse la prórroga LA CONTRATISTA debe constituir o prorrogar los seguros de caución que se requieran.

12. Gastos adicionales de la prórroga contractual

Todos los gastos en que se incurra, para la legalización de la prórroga contractual, correrán por cuenta de la CONTRATISTA.

13. Ampliaciones

Las ampliaciones en el valor de la ORDEN pueden efectuarse hasta en un veinticinco por ciento (25%) de su valor original, cuya aprobación corresponderá según su monto por la autoridad que haya aprobado la negociación original. En aquellos casos en los cuales sea necesaria una ampliación mayor, ésta debe ser autorizada por la AUTORIDAD SUPREMA hasta por un monto máximo del cuarenta por ciento (40%) del valor original de la ORDEN.

14. Variaciones

Las variaciones en el monto de la ORDEN podrán efectuarse a través de los siguientes documentos: **a) ORDEN DE TRABAJO SUPLEMENTARIO (OTS):** instrumento para las cantidades adicionales en los renglones de trabajo contratados, a los precios establecidos en la ORDEN; **b) ACUERDO DE TRABAJO EXTRA (ATE):** instrumento para la contratación de renglones de trabajo no contemplados en la ORDEN original. Los precios serán negociados entre las partes; **c) ORDEN DE CAMBIO (OC):** instrumento para la reducción de los renglones contratados que no sea necesario ejecutar. Estos documentos de variación deberán contar con la aceptación de las partes.

15. Terminación de la ORDEN

Serán causas de terminación de la ORDEN, las siguientes:

- En caso de negligencia comprobada de la CONTRATISTA;
- Por incumplimiento de las obligaciones contractuales;
- Por las demás causas previstas en el CONTRATO SICOA y en la legislación vigente;



- d) Si la CONTRATISTA no mantiene vigentes las garantías establecidas;
- e) Si la CONTRATISTA no se presenta a cobrar el anticipo en Tesorería General del INDE en el plazo que se le indique;
- f) Por mutuo acuerdo.

El INDE en los casos indicados en las literales a), b), c), d) y e), puede dar por terminada la ORDEN en cualquier momento sin responsabilidad de su parte y sin necesidad de resolución judicial alguna, previa certificación del Acta Administrativa en la que se haga constar la causal por parte de la UNIDAD EJECUTORA, mediante Resolución emitida por la autoridad que autorizó la negociación.

16. Condiciones de subcontratación

LA CONTRATISTA podrá subcontratar partes determinadas de la ORDEN, con la condición que así haya sido establecido en su OFERTA y así haya sido adjudicado, siendo LA CONTRATISTA la única responsable ante el INDE. Los subcontratistas no deberán estar comprendidos dentro de las prohibiciones establecidas en el Artículo 80 del REGLAMENTO.

17. Impuestos

La Contratista está obligada a cumplir con: **a) La Ley del Impuesto Sobre la Renta -ISR-;** **b) La Ley del Impuesto al Valor Agregado -IVA-.** Todos los impuestos están incluidos en el servicio contratado.

18. Partida presupuestaria

Los pagos que se deriven de la presente ORDEN, se efectuarán con cargo a la partida presupuestaria número **2023-21100080-104-14-00-001-000-191-2021**, renglón 332 y las que en el futuro quedaran previstas.

19. Vigencia y plazo contractual

- a) **Vigencia:** la validez de la ORDEN, inicia en el período comprendido desde la fecha de suscripción hasta la fecha de aprobación de la liquidación de la misma;
- b) **Plazo Contractual:** es de **noventa (90) días hábiles**, contados a partir de la recepción por parte de la CONTRATISTA, de la fotocopia de la ORDEN.

20. Monto total de la ORDEN y forma de pago

20.1 Monto total de la ORDEN

El valor total de esta ORDEN es de **(Q. 663,914.77) SEISCIENTOS SESENTA Y TRES MIL NOVECIENTOS CATORCE QUETZALES CON 77/100**, monto que incluye el Impuesto al Valor Agregado -IVA-, según la oferta y cotización presentada por la Contratista y aprobada por el INDE.

20.2 Forma de pago

El pago de todos los trabajos realizados de la OBRA, se efectuará por medio de órdenes de compra y pago en Quetzales, los que el INDE hará efectivos en función del monto de la OBRA, considerando en cualquier caso lo establecido en el numeral doce (12), CAPÍTULO I DISPOSICIONES GENERALES Y ESPECIFICAS, de los TERMINOS.

a) **Anticipo:** el INDE otorgará contra la presentación de recibo numerado, el **veinte por ciento (20%)** del valor total de la ORDEN, previa presentación por parte de la CONTRATISTA de los documentos indicados en el numeral 21.1 de este anexo. Si LA CONTRATISTA no invierte el anticipo de acuerdo con el cronograma de trabajo y el programa de inversión del anticipo presentado, la ORDEN podrá darse por terminada sin responsabilidad para el INDE, haciéndose efectivo el Seguro de Caución de Anticipo, sin perjuicio de las demás sanciones que correspondan. El anticipo le será descontado a la CONTRATISTA en el primer pago que se realice.



b) **Primer pago:** por el **sesenta por ciento (60%)** del valor total de la ORDEN, menos el cien por ciento (100%) del total del anticipo otorgado a la CONTRATISTA, cuando la OBRA presente el sesenta por ciento (60%) de avance físico en su construcción, así como la presentación por parte de la CONTRATISTA de los documentos establecidos en el numeral 21.2 de este anexo.

c) **Segundo pago:** por el **veinticinco por ciento (25%)** del valor total de la ORDEN, cuando la OBRA presente el ochenta y cinco por ciento (85%) de avance físico en su construcción, así como la presentación por parte de la CONTRATISTA de los documentos establecidos en el numeral 21.2 de este anexo.

d) **Pago final:** por el **quince por ciento (15%)** del valor total de la ORDEN, cuando la OBRA esté finalizada al cien por ciento (100%) en su construcción, así como la presentación por parte de la CONTRATISTA de los documentos establecidos en el numeral 21.3 de este anexo.

21. Documentos a presentar para trámite de pago

21.1 Anticipo:

1. Solicitud del pago del anticipo por LA CONTRATISTA dirigida a la GERENCIA;
2. Recibo numerado a nombre del INDE;
3. Informe del SUPERVISOR DE LA ORDEN, que haga constar que se realizó el replanteo de la OBRA;
4. Programa de inversión del anticipo elaborado por LA CONTRATISTA, firmado y sellado;
5. Cronograma de ejecución de los trabajos elaborado por LA CONTRATISTA, firmado y sellado;
6. Copia de la ORDEN;
7. Copia de la póliza o endosos (si hubieren) del seguro de caución de anticipo de la ORDEN con sus respectivos dictámenes favorables de Asesoría Jurídica Corporativa del INDE;
8. Copia de la póliza o endosos (si hubieren) del seguro de caución de cumplimiento de la ORDEN con sus respectivos dictámenes favorables de Asesoría Jurídica Corporativa del INDE;



9. Copia de la póliza o endosos (si hubieren) del seguro de responsabilidad civil contractual de la ORDEN con sus respectivos dictámenes favorables de Asesoría Jurídica Corporativa del INDE.

21.2 Primer o Segundo pago

1. Solicitud de pago de la CONTRATISTA dirigida a la GERENCIA;
2. Factura Electrónica en Línea -FEL-, indicando en forma impresa el régimen afecto al Impuesto Sobre la Renta -ISR-;
3. Fotocopia autenticada de la licencia extendida por la DISTRIBUIDORA (Únicamente aplica para el primer pago);
4. Copia de la solicitud de supervisión de avance de la OBRA;
5. Copia del informe de supervisión del SUPERVISOR DE LA ORDEN;
6. Copia de la ORDEN;
7. Copia de la póliza vigente o endosos vigentes (si hubieren) del seguro de caución de anticipo de la ORDEN con sus respectivos dictámenes favorables de Asesoría Jurídica Corporativa del INDE;
8. Copia de la póliza vigente o endosos vigentes (si hubieren) del seguro de caución de cumplimiento de la ORDEN con sus respectivos dictámenes favorables de Asesoría Jurídica Corporativa del INDE;
9. Copia de la póliza vigente o endosos vigentes (si hubieren) del seguro de responsabilidad civil contractual de la ORDEN con sus respectivos dictámenes favorables de Asesoría Jurídica Corporativa del INDE.

21.3 Pago final

1. Solicitud de pago de la CONTRATISTA dirigida a la GERENCIA;
2. Factura Electrónica en Línea -FEL-, indicando en forma impresa el régimen afecto al Impuesto Sobre la Renta -ISR-;
3. Copia del aviso de finalización de la OBRA;
4. Copia del informe de supervisión final del SUPERVISOR DE LA ORDEN;
5. Certificación original del acta de recepción e inspección final de la Comisión Receptora y Liquidadora del INDE;
6. Planos finales según lo requerido en el Capítulo II, numeral 2.1, literal "q" de los TÉRMINOS, también deben estar firmados y sellados por el SUPERVISOR DE LA ORDEN;
7. Copia de la ORDEN;
8. Copia de los documentos de variaciones contractuales, si hubieren;
9. Copia de la póliza vigente o endosos vigentes (si hubieren) del seguro de caución de cumplimiento de la ORDEN con sus respectivos dictámenes favorables de Asesoría Jurídica Corporativa del INDE;
10. Copia de la póliza vigente o endosos vigentes (si hubieren) del seguro de responsabilidad civil contractual de la ORDEN con sus respectivos dictámenes favorables de Asesoría Jurídica Corporativa del INDE;
11. Copia de la póliza del seguro de caución de conservación de calidad y funcionamiento de la obra con su respectivo dictamen favorable de Asesoría Jurídica Corporativa del INDE;
12. Copia de la póliza del seguro de caución de saldos deudores de la ORDEN con su respectivo dictamen favorable de Asesoría Jurídica Corporativa del INDE.



22. Seguros

LA CONTRATISTA deberá presentar los seguros que se le requieran. Los mismos deberán formalizarse mediante póliza extendida a favor del Instituto Nacional de Electrificación -INDE- por una institución debidamente autorizada para operar en la República de Guatemala, de reconocida solvencia y capacidad financiera, aceptada por el INDE y en Quetzales, en las cuales se debe indicar, que en caso de incumplimiento por parte de la CONTRATISTA, el mismo se hará efectivo por la Aseguradora con el simple requerimiento del INDE, sin necesidad de trámite administrativo o actuación judicial.

22.1 Seguro de caución de anticipo

Previo a que se otorgue el anticipo correspondiente de la OBRA, LA CONTRATISTA debe constituir a favor y a entera satisfacción del INDE, un seguro que cubra el cien por ciento (100%) de su valor, para garantizar su correcta utilización y estará vigente por el plazo de la ORDEN y deberá ampliar su vigencia hasta su total amortización.

En la Póliza del Seguro de Caución de Anticipo se debe indicar que, en caso de incumplimiento por parte de la CONTRATISTA, el mismo se hará efectivo por la Aseguradora con el simple requerimiento del INDE, sin necesidad de trámite administrativo o actuación judicial.

22.2 Seguro de caución de cumplimiento

LA CONTRATISTA debe constituir y presentar un Seguro de Caución de Cumplimiento que garantice el cumplimiento de la totalidad de las condiciones y obligaciones establecidas en la ORDEN.

Este Seguro de Caución debe ser presentado dentro de los diez (10) días hábiles siguientes de la entrega a LA CONTRATISTA de la fotocopia de la ORDEN, el cual debe otorgarse por el veinte por ciento (20%) del valor de la ORDEN y estará vigente desde la fecha de suscripción de la ORDEN hasta por cuatro (4) meses posteriores al vencimiento del plazo de la ORDEN, en el entendido que en caso el plazo de la ORDEN se prorrogue, LA CONTRATISTA debe prorrogar también este seguro.

Si LA CONTRATISTA incumple con las condiciones y obligaciones contraídas en la ORDEN, el Seguro de Caución de Cumplimiento se ejecutará.

En la Póliza del Seguro de Caución de Cumplimiento se debe indicar que, en caso de incumplimiento por parte de la CONTRATISTA, el mismo se hará efectivo por la Aseguradora con el simple requerimiento del INDE, sin necesidad de trámite administrativo o actuación judicial.

22.3 Seguro de responsabilidad civil contractual

El CONTRATISTA debe adquirir un Seguro de Responsabilidad Civil, por un valor de doscientos mil quetzales (Q. 200,000.00), que cubra daños a terceros o a bienes propiedad del INDE, ocasionados por el CONTRATISTA o su personal. El CONTRATISTA en todo caso debe indemnizar a los afectados y dejar a salvo al INDE, sus funcionarios, agentes y empleados de los reclamos que pudieren surgir debido al



mal uso de cualesquiera aparatos, equipos, materiales o procedimientos patentados o con derechos reservados y deberá indemnizar al INDE, por cualquier costo de daños a que se viere obligado a pagar por tal infracción en cualquier tiempo durante la ejecución de la ORDEN y deberá presentarse juntamente con el Seguro de Caución de Cumplimiento; por una vigencia de trescientos sesenta y cinco (365) días calendario contados a partir de la suscripción de la ORDEN.

22.4 Seguro de caución de conservación de calidad y funcionamiento

Dentro de los diez (10) días hábiles posteriores a que se le entregue A LA CONTRATISTA la certificación del Acta de Recepción Final, ésta responderá por la calidad y funcionamiento de la OBRA, mediante un Seguro de Caución por el quince por ciento (15%) del valor total de la ORDEN y cubrirá el valor de las reparaciones de las fallas o desperfectos que le sean imputables y que aparecieren en el tiempo de responsabilidad. Si LA CONTRATISTA no presenta este Seguro de Caución dentro del plazo establecido, el INDE ejecutará el Seguro de Caución de Cumplimiento. Este seguro de caución sustituirá el Seguro de Caución de Cumplimiento y debe de estar vigente durante dieciocho (18) meses contados a partir de la fecha del acta de recepción final de la OBRA.



El vencimiento del tiempo de responsabilidad previsto en el párrafo anterior, no exime a la CONTRATISTA de la responsabilidad por destrucción o deterioro de los bienes debido a dolo o culpa de su parte por el plazo de cinco (5) años, contados a partir de la fecha del acta de recepción final de la OBRA.

En la Póliza del Seguro de Caución de Conservación de Calidad y Funcionamiento se debe indicar que, en caso de incumplimiento por parte de la CONTRATISTA, el mismo se hará efectivo por la Aseguradora con el simple requerimiento del INDE, sin necesidad de trámite administrativo o actuación judicial.

22.5 Seguro de caución de saldos deudores

Para garantizar el pago de saldos deudores que pudieran resultar a favor del INDE o de terceros en la liquidación, LA CONTRATISTA debe presentar seguro de caución por el cinco por ciento (5%) del valor original de la ORDEN, dentro de los diez (10) días hábiles posteriores a que se le entregue a la CONTRATISTA la certificación del Acta de Recepción Final y estará vigente por trescientos sesenta y cinco (365) días calendario contados a partir de la fecha del acta de recepción final de la OBRA.

Aprobada la liquidación, si no hubiere saldos deudores, se cancelará esta garantía.

En la Póliza del Seguro de Saldos Deudores se debe indicar que, en caso de incumplimiento por parte de la CONTRATISTA, el mismo se hará efectivo por la Aseguradora con el simple requerimiento del INDE, sin necesidad de trámite administrativo o actuación judicial.

23. Representaciones

23.1 Representante del INDE

Durante la fase de ejecución de la ORDEN el INDE estará representado ante LA CONTRATISTA, por el SUPERVISOR DE LA ORDEN, quien debe ser nombrado por la GERENCIA dentro de los cinco (5) días hábiles siguientes a la fecha de que ésta reciba la copia de la ORDEN, lo cual se hará del conocimiento por escrito a la CONTRATISTA en forma inmediata.

23.2 Representante de la contratista

LA CONTRATISTA estará representado en sus actuaciones por su representante legal y en la ejecución de la ORDEN por una persona nombrada por ella, con las facultades necesarias para tomar decisiones de carácter técnico, cuyo nombramiento se comunicará por escrito al INDE dirigido a la GERENCIA, por medio de una nota simple firmada por la CONTRATISTA, dentro de los cinco (5) días hábiles de haber recibido la copia de la ORDEN

24. Fuerza mayor o caso fortuito

Cuando las facultades del INDE o de la CONTRATISTA para cumplir debidamente con sus obligaciones contractuales, sean obstaculizadas, perjudicadas, interrumpidas o de cualquier forma demoradas, por acciones, fuerza o circunstancias naturales o de otra índole, pero totalmente fuera de control de las partes afectadas, tales como: incendios, rayos, epidemias, tormentas, explosiones, huelgas, disturbios callejeros, vandalismo, sabotaje, rebeliones, deslaves, terremotos, erupciones volcánicas, inundaciones, crecidas de ríos, acciones hostiles, guerras, invasiones, demoras en el trámite de aprobación de descargos por parte de los entes reguladores del sistema eléctrico del país, demoras en el trámite de servidumbres de conducción de energía eléctrica, demora en la autorización de permisos y licencias por parte de entes externos, se considerará como un caso de fuerza mayor o caso fortuito.

La parte afectada por una situación como las indicadas anteriormente, está obligada a:

- i. Informar a la otra parte, por el medio más expedito posible, sobre las circunstancias y el impacto ocasionado.
- ii. Tomar todas las precauciones posibles para proteger y preservar la totalidad de los recursos afectados.
- iii. Tratar de obtener con toda diligencia y dedicación la superación, reducción o desaparición de las causas que la provocaron.
- iv. Solicitar, si procediere, prórroga del plazo, dentro de los diez (10) días de acaecido el hecho, conforme a lo establecido en el Artículo 64 del REGLAMENTO.

En caso de desacuerdo entre el INDE y la CONTRATISTA en lo que respecta a la interpretación y duración de las condiciones existentes en los casos de fuerza mayor o caso fortuito descritas con anterioridad, las mismas se resolverán de acuerdo a lo establecido en esta ORDEN en el numeral veinticinco (25) de este anexo.

25. Controversias

Toda controversia relativa al cumplimiento, interpretación, aplicación y efectos de la ORDEN con motivo de la aplicación del REGLAMENTO, agotada la fase conciliatoria



entre las partes y el procedimiento administrativo, se someterá a la jurisdicción del Tribunal de lo Contencioso Administrativo.

No obstante, lo anterior, el INDE se reserva el derecho de someter a arbitraje la controversia, siempre que así se convenga entre las partes.

El INDE señala como lugar para recibir notificaciones y citaciones la séptima (7ma.) avenida, dos guión veintinueve (2-29), zona nueve (9), Edificio La Torre, nivel menos dos (-2), de esta Ciudad, Gerencia de Electrificación Rural y Obras del INDE; y LA CONTRATISTA señala como lugar para recibir notificaciones y citaciones en **la sexta (6ª) Calle Casa número dos A (2A) Colonia El Rosario zona tres (3), Quetzaltenango** y de manera expresa declara que renuncia al fuero de su domicilio y se somete a los tribunales que el INDE elija si fuere el caso. Tanto el INDE como la CONTRATISTA se obligan a notificarse cualquier cambio de dirección y en el caso de no hacerlo, se tendrán por bien hechas las notificaciones, citaciones y emplazamientos que se hagan en las direcciones señaladas en este anexo.

26. Aprobación

La adjudicación de la negociación fue aprobada por el Consejo Directivo del INDE, mediante resolución emitida en Punto Tercero del Acta número **84-2023**, correspondiente a su Sesión Extraordinaria celebrada el **16 de agosto del año 2023**. Los planos finales y la cotización de la OBRA fueron autorizados por el Gerente de Electrificación Rural y Obras, **Ing. MARIO ENRIQUE FIGUEROA SALAZAR**, en providencia **GERO-400-P-2822-2023 de fecha 24/11/2023**.

ANEXO UNO contenido en catorce hojas de papel bond tamaño carta con membrete del Instituto Nacional de Electrificación -INDE-, útiles en su anverso.



[Handwritten signature]



ANEXOS DOS DE LA ORDEN DE COMPRA Y PAGO MATRIZ No. GERO/045-2023 PARA LA "CONSTRUCCIÓN REDES Y LÍNEAS ELÉCTRICAS DE DISTRIBUCIÓN, CASERIO YULHUITZ, ALDEA YATOLOP, MUNICIPIO DE CONCEPCIÓN HUISTA, DEPARTAMENTO DE HUEHUETENANGO".

LISTADO DE MATERIALES

CONSTRUCCIÓN REDES Y LÍNEAS ELÉCTRICAS DE DISTRIBUCIÓN, CASERIO YULHUITZ, ALDEA YATOLOP, MUNICIPIO DE CONCEPCIÓN HUISTA, DEPARTAMENTO DE HUEHUETENANGO						
DESGLOSE DE LA COTIZACIÓN DE PRECIOS						
No.	Tipo	Descripción del componente	Unidad de medida	Precio unitario	Cantidad a ejecutar	Precio total
1	Media tensión	Poste Madera (10.67m/35pies) Clase 3	u	Q. 6,194.60	4	Q. 24,778.40
2	Media tensión	Poste Madera (10.67m/35pies) Clase 5	u	Q. 5,219.10	3	Q. 15,657.30
3	Media tensión	Estructura tipo I distribución primaria con hilo neutro 1 fase (34.5 kV) ACSR 1/0 RAVEN Y NEUTRO 1/0 RAVEN	u	Q. 2,313.80	1	Q. 2,313.80
4	Media tensión	Estructura tipo V distribución primaria con hilo neutro 1 fase (34.5 kV) ACSR 1/0 RAVEN Y NEUTRO 1/0 RAVEN	u	Q. 3,129.50	2	Q. 6,259.00
5	Media tensión	Estructura tipo VI distribución primaria con hilo neutro 1 fase (34.5 kV) ACSR 1/0 RAVEN Y NEUTRO 1/0 RAVEN	u	Q. 2,192.20	2	Q. 4,384.40
6	Media tensión	Estructura tipo VII distribución primaria con hilo neutro 1 fase (tipo H) (34.5 kV) ACSR 1/0 RAVEN Y NEUTRO 1/0 RAVEN	u	Q. 13,186.30	2	Q. 26,372.60
7	Media tensión	Retenida de ancla doble	u	Q. 2,353.00	11	Q. 25,883.00
8	Media tensión	Conductor media tensión 1/F ACSR No. 1/0 RAVEN o hilo neutro ACSR No. 1/0 RAVEN	km	Q. 34,284.40	1.195	Q. 40,969.86
9	Media tensión	Pararrayos 27 KV	u	Q. 3,264.80	2	Q. 6,529.60
10	Media tensión	Amortiguador para conductor ACSR No 1/0 AWG	u	Q. 1,176.50	4	Q. 4,706.00
11	Media y baja tensión	Poste Madera (10.67m/35pies) Clase 5	u	Q. 5,219.10	14	Q. 73,067.40
12	Media y baja tensión	Estructura tipo I distribución primaria con hilo neutro 1 fase (34.5 kV) ACSR 1/0 RAVEN Y NEUTRO 1/0 RAVEN	u	Q. 2,313.80	1	Q. 2,313.80
13	Media y baja tensión	Estructura tipo IV distribución primaria con hilo neutro 1 fase (34.5 kV) ACSR 1/0 RAVEN Y NEUTRO 1/0 RAVEN	u	Q. 3,444.20	3	Q. 10,332.60
14	Media y baja tensión	Estructura tipo V distribución primaria con hilo neutro 1 fase (34.5 kV) ACSR 1/0 RAVEN Y NEUTRO 1/0 RAVEN	u	Q. 3,129.50	9	Q. 28,165.50
15	Media y baja tensión	Estructura tipo VI distribución primaria con hilo neutro 1 fase (34.5 kV) ACSR 1/0 RAVEN Y NEUTRO 1/0 RAVEN	u	Q. 2,192.20	1	Q. 2,192.20
16	Media y baja tensión	Estructura remate doble	u	Q. 867.80	12	Q. 10,353.60
17	Media y baja tensión	Estructura remate simple	u	Q. 860.80	4	Q. 3,443.20
18	Media y baja tensión	Retenida de ancla doble	u	Q. 2,353.00	34	Q. 80,002.00
19	Media y baja tensión	Retenida de ancla simple	u	Q. 1,892.20	1	Q. 1,892.20
20	Media y baja tensión	Conductor media y baja tensión 1/F ACSR No. 1/0 RAVEN, hilo de neutro ACSR No. 1/0 RAVEN y triplex No. 2 forrado	km	Q. 74,598.10	0.592	Q. 44,162.08
21	Media y baja tensión	Transformador autoprotegido bajas pérdidas 10 kVA (19.9 kV)	u	Q. 33,900.00	1	Q. 33,900.00
22	Media y baja tensión	Transformador autoprotegido bajas pérdidas 25 kVA (19.9 kV)	u	Q. 35,850.00	1	Q. 35,850.00
23	Media y baja tensión	Anillo de tierra	u	Q. 3,382.40	2	Q. 6,764.80
24	Media y baja tensión	Tierras físicas	u	Q. 1,808.90	4	Q. 7,235.60
25	Media y baja tensión	Pararrayos 27 KV	u	Q. 3,264.80	1	Q. 3,264.80
26	Baja tensión	Poste Madera (9m/30pies) Clase 5	u	Q. 4,633.80	15	Q. 69,507.00
27	Baja tensión	Estructura remate doble	u	Q. 862.80	9	Q. 7,765.20
28	Baja tensión	Estructura remate simple	u	Q. 860.80	7	Q. 6,025.60
29	Baja tensión	Retenida de ancla simple	u	Q. 1,892.20	13	Q. 24,598.60
30	Baja tensión	Retenida de vertical simple	u	Q. 2,480.40	1	Q. 2,480.40
31	Baja tensión	Conductor baja tensión triplex No. 2 forrado	km	Q. 42,549.10	0.679	Q. 28,880.84
32	Baja tensión	Tierras físicas	u	Q. 1,808.90	6	Q. 10,853.40
33	Planos finales (actualizados)		Documentos	Q. 6,500.00	1	Q. 6,500.00
34	Rotulo de la obra		Artículo Metálico	Q. 6,500.00	1	Q. 6,500.00
TOTAL						Q. 663,914.77

F.

Ana Celeste Coullío Mendizábal

[Handwritten signature]

INSTITUTO NACIONAL DE ELECTRIFICACION
 AGENCIA DE ELECTRIFICACION LOCAL Y OTRAS
 GERENTE
 I.N.D.E.

Proase
 PROYECTOS Y ASESORIA
 INGENIERIA CIVIL
 SA LA PLAZA COLONIA EL ROSARIO
 TONA HUEHUETENANGO

465-2023

CONTRATO ADMINISTRATIVO.

En la ciudad de Guatemala, el veinte (20) de diciembre de dos mil veintitrés (2023), nosotros, **RAMÓN ANÍBAL ROMERO SOTO**, de cincuenta y nueve (59) años de edad, soltero, guatemalteco, Ingeniero Electricista, de este domicilio, con Documento Personal de Identificación -DPI-, Código Único de Identificación -CUI- número dos mil cuatrocientos cuarenta y cuatro, cincuenta y tres mil quinientos, dos mil uno (2444 53500 2001), emitido en el Registro Nacional de las Personas -RENAP- de la República de Guatemala, actúo en mi calidad de **GERENTE GENERAL DEL INSTITUTO NACIONAL DE ELECTRIFICACIÓN**, en adelante se denominará **INDE**, calidad que acredito con: a) Transcripción del ACUERDO emitido por el Consejo Directivo en PUNTO CUARTO LITERAL D) del Acta Número treinta y tres guion dos mil veintidós (33-2022), correspondiente a la Sesión Extraordinaria celebrada el veintidós (22) de abril de dos mil veintidós (2022) que contiene mi Nombramiento en el cargo de Gerente General del INDE, a partir del tres (3) de mayo del dos mil veintidós (2022). b) Certificación del Acta de Toma de Posesión del cargo como Gerente General del INDE, número ciento veintiuno guion dos mil veintidós (121-2022), de fecha tres (3) de mayo de dos mil veintidós (2022), asentada en el Libro de Actas con registro número L dos cincuenta y cuatro mil ciento setenta y dos (L2 54172), autorizado por la Contraloría General de Cuentas, el once (11) de mayo de dos mil veintiuno (2021). c) Certificación de la Resolución contenida en el punto QUINTO del acta número seis guion dos mil trece (6-2013), de la sesión celebrada por el Consejo Directivo del INDE, el dieciocho (18) de febrero de dos mil trece (2013), por medio de la cual se delega en el Gerente General la Representación Legal de la Institución, y **RUDY ISRAEL CIENFUEGOS CORDÓN**, propietario de la empresa mercantil **REPRESENTACIONES CEM**, de sesenta y un años de edad, casado, guatemalteco, Licenciado en Administración de Empresas, con domicilio en el departamento de Chiquimula, me identifico con Documento Personal de Identificación -DPI-, con Código Único de Identificación -CUI- número un mil ochocientos cuarenta y tres, cero tres mil doscientos setenta y tres, un mil novecientos nueve (1843 03273 1909) emitido por el Registro Nacional de las Personas -RENAP. Actúo en mi calidad de propietario de la empresa mercantil **REPRESENTACIONES CEM**, en adelante identificada como Contratista, lo que acredito con copia legalizada de la Patente de Comercio de Empresa inscrita al número ciento cincuenta y ocho mil seiscientos quince (158615), folio trescientos veintiuno (321) del libro ciento dieciséis (116) de Empresas Mercantiles del Registro Mercantil General de la República. Ambos comparecientes aseguramos ser de los datos de identificación consignados, hallarnos en el libre ejercicio de nuestros derechos civiles y que las representaciones que ejercitamos y acreditamos son suficientes conforme a la ley y a nuestro juicio, para la celebración del presente **CONTRATO DE LA OBRA "CONSTRUCCIÓN REDES Y LÍNEAS ELÉCTRICAS DE DISTRIBUCIÓN, FINCA LA ESPERANZA, MUNICIPIO DE SAN PEDRO PINULA, DEPARTAMENTO DE JALAPA"**, en adelante simplemente **CONTRATO** o **CONTRATO DE OBRA**, de conformidad con las

cláusulas siguientes: **PRIMERA: ANTECEDENTES Y BASE LEGAL: Uno punto uno (1.1) ANTECEDENTES.** El Instituto Nacional de Electrificación -INDE- convocó a ofertar el evento de Invitación a Ofertar No. GERO/D04-2023-0001 Construcción Redes y Líneas Eléctricas de Distribución en Media y Baja Tensión a Través del Sistema de Compras Abierto (SICOA), por medio de la Gerencia de Electrificación Rural y Obras, en adelante la Gerencia. Para el efecto se elaboraron los Términos de Referencia de la Invitación a Ofertar número GERO/D04-2023-0001, se realizaron las publicaciones correspondientes y la Junta de Invitación a Ofertar Permanente del Instituto Nacional de Electrificación -INDE-, recibió las ofertas; luego del análisis y calificación realizó la adjudicación de los Renglones del uno al seis (1 al 6) a favor de **RUDY ISRAEL CIENFUEGOS CORDÓN**, propietario de la empresa mercantil **REPRESENTACIONES CEM**, según consta en Certificación del acta número cero treinta y tres guion dos mil veintitrés (033-2023), de fecha dos (2) de agosto del dos mil veintitrés (2023), contenida en Libro de Actas del Ente Corporativo Junta de Invitación a Ofertar Permanente, número L dos cincuenta y siete mil trescientos setenta y uno (L2 57371) autorizado por la Contraloría General de Cuentas el diecisiete (17) de diciembre del dos mil veintiuno (2021). Esta adjudicación fue aprobada por el Consejo Directivo del INDE, mediante resolución emitida en Punto TERCERO del Acta número ochenta y cuatro guion dos mil veintitrés (84-2023) correspondiente a su Sesión Extraordinaria celebrada el dieciséis (16) de agosto del dos mil veintitrés (2023) transcrita en documento CDR guion ciento noventa y tres guion dos mil veintitrés (CDR-193-2023) de fecha diecisiete (17) de agosto del dos mil veintitrés (2023), en tal virtud se celebró el Contrato Administrativo número Trescientos noventa y siete guion dos mil veintitrés (397-2023) de fecha veintinueve (29) de agosto del dos mil veintitrés (2023) que contiene el Contrato SICOA correspondiente. La suscripción del presente Contrato de Obra fue autorizada por el Gerente General mediante providencia GG guion P guion quinientos noventa y dos guion dos mil veintitrés (GG-P-592-2023) de fecha uno (1) de diciembre del dos mil veintitrés (2023). **Uno punto dos (1.2) BASE LEGAL.** Este contrato tiene su base legal en lo establecido en los Artículos números dos (2), veintisiete (27), treinta y cinco (35), treinta y seis (36), cincuenta y nueve (59), sesenta (60) y sesenta y uno (61) del Reglamento de Compras, Contrataciones y Enajenaciones del Instituto Nacional de Electrificación -INDE-. **SEGUNDA: DOCUMENTOS QUE FORMAN PARTE DEL PRESENTE CONTRATO.** Forman parte de este contrato: a) Los Términos de Referencia y adendas que se hubieren emitido; b) La OFERTA Original Técnica y Económica presentada por el CONTRATISTA al INDE el trece (13) de julio del dos mil veintitrés (2023), así como la Cotización de Precios y Planos de Replanteo del Diseño del Proyecto presentados con fecha diez (10) de noviembre del dos mil veintitrés; c) El CONTRATO SICOA; y, d) El expediente formado para el efecto. En caso de existir diferencia o discrepancia entre los documentos descritos, debe prevalecer en su orden este contrato, los Términos de Referencia, la oferta presentada por el contratista y el expediente administrativo.

TERCERA: OBJETO Y ALCANCES DEL CONTRATO: Tres punto uno (3.1). OBJETO:

Tanto el INDE como el CONTRATISTA, manifestamos que el objeto de este Contrato es la Construcción Redes y Líneas Eléctricas de Distribución, Finca La Esperanza, Municipio de San Pedro Pinula, Departamento de Jalapa, de la Gerencia de Electrificación Rural y Obras del Instituto Nacional de Electrificación -INDE-. **Tres Punto Dos (3.2) ALCANCES:** El CONTRATISTA se compromete a efectuar los alcances de la presente contratación, de conformidad con todos los requerimientos indicados en las Disposiciones Técnicas de los Términos de Referencia y la OFERTA adjudicada, para la Obra Construcción Redes y Líneas Eléctricas de Distribución, Finca La Esperanza, Municipio de San Pedro Pinula, Departamento de Jalapa, (Según Capítulo II de los Términos de Referencia). El CONTRATISTA debe cumplir los plazos de entrega, así como todas las actividades propuestas en el cronograma de ejecución. Los cambios en las especificaciones técnicas siempre que no varíen la cantidad o precio de la obra, ni sea de calidad inferior a la ofertada, pueden ser aprobados por la autoridad que haya aprobado la negociación original.

CUARTA: VIGENCIA, PLAZO, LUGAR DE EJECUCIÓN Y PRÓRROGA: Cuatro punto uno (4.1) VIGENCIA: Período comprendido desde la fecha de suscripción del CONTRATO DE OBRA, hasta la fecha de aprobación de la liquidación del mismo. **Cuatro punto dos (4.2) PLAZO:** El plazo es de ciento diez días hábiles contados a partir de la recepción por parte del CONTRATISTA, de la fotocopia del CONTRATO DE OBRA, con el número de Registro de Control Interno del INDE. **Cuatro punto tres (4.3.) LUGAR DE EJECUCIÓN:** La OBRA será entregada en las condiciones establecidas en el presente CONTRATO, en Finca La Esperanza, Municipio de San Pedro Pinula, Departamento de Jalapa. **Cuatro punto cuatro (4.4.) PRÓRROGA:** A solicitud del CONTRATISTA o por necesidad del INDE, y en forma razonada, el plazo contractual para la ejecución del presente contrato de obra, puede ser prorrogado por caso fortuito, fuerza mayor o por cualquier otra causa no imputable a éstos, que les imposibilite el cumplimiento de sus obligaciones dentro del plazo establecido. Debiendo cumplirse con lo establecido en el Artículo 64 del Reglamento de Compras, Contrataciones y Enajenaciones del INDE. Para el efecto, el CONTRATISTA debe presentar solicitud escrita dentro del plazo de diez (10) días hábiles de acaecido el hecho en que fundamenta la prórroga, adjuntando toda la documentación que justifique su solicitud. La prórroga se autorizará por parte de la GERENCIA, con base al informe técnico que justifique la misma, emitido por el Supervisor Del Contrato, con el visto bueno del Administrador Del Contrato, bajo su estricta responsabilidad; en el caso de autorizarse la prórroga el CONTRATISTA debe constituir o prorrogar los seguros de caución que se requieran. **QUINTA: PRECIO Y FORMA DE PAGO. A) PRECIO.** El precio total de la presente contratación es de **UN MILLÓN DOSCIENTOS SETENTA Y SEIS MIL CIENTO TREINTA Y CINCO QUETZALES CON SETENTA CENTAVOS (Q.1,276,135.70)**, que incluye el Impuesto al Valor Agregado. **B) FORMA DE PAGO.** El pago de todos los trabajos realizados se efectuará por medio de órdenes de compra y pago en Quetzales y se hará efectivo de la forma siguiente: **B.i) Anticipo.** El INDE otorgará contra la presentación de recibo numerado el veinte por ciento (20%) del valor total del CONTRATO, previa

presentación por parte del CONTRATISTA de los documentos establecidos en la literal C) sub literal C.i), de la presente cláusula. Si el CONTRATISTA no invierte estos recursos conforme al cronograma de ejecución de los trabajos contratados y al programa de inversión de anticipo, el contrato podrá darse por terminado sin responsabilidad para el INDE, haciéndose efectivo el seguro de caución de anticipo, sin perjuicio de las demás sanciones que correspondan. El total del anticipo le será descontado al CONTRATISTA en el primer pago que se realice. B.ii) Primer pago: por el sesenta por ciento (60%) del valor total del CONTRATO menos el cien por ciento (100%) del anticipo otorgado al CONTRATISTA, cuando la OBRA presente el sesenta por ciento (60%) de avance físico en su construcción, así como la presentación por parte del CONTRATISTA de los documentos establecidos en la literal C) sub literal C.ii), de la presente cláusula; B.iii) Segundo pago: por el veinticinco por ciento (25%) del valor total del CONTRATO, cuando la OBRA presente el ochenta y cinco por ciento (85%) de avance físico en su construcción, así como la presentación por parte del CONTRATISTA de los documentos establecidos en la literal C) sub literal C.ii), de la presente cláusula; B.iv) Pago final: por el quince por ciento (15%) del valor total del CONTRATO, cuando la OBRA esté finalizada al cien por ciento (100%) en su construcción, así como la presentación por parte del CONTRATISTA de los documentos establecidos en la literal C) sub literal C.iii), de la presente cláusula. C). Documentos necesarios para el pago. El CONTRATISTA deberá presentar la siguiente documentación: C.i) Anticipo. Solicitud del anticipo por el CONTRATISTA dirigida a la GERENCIA; recibo numerado a nombre del INDE; informe del SUPERVISOR DEL CONTRATO, que haga constar que se realizó el replanteo de la OBRA; programa de inversión del anticipo elaborado por el CONTRATISTA, firmado y sellado; cronograma de ejecución de los trabajos elaborado por el CONTRATISTA, firmado y sellado; copia del CONTRATO SICOA; copia del CONTRATO DE OBRA; copia de la póliza del seguro de caución de anticipo con su respectivo dictamen favorable de Asesoría Jurídica Corporativa del INDE; copia de la póliza del seguro de caución de cumplimiento del CONTRATO con su respectivo dictamen favorable de Asesoría Jurídica Corporativa del INDE; copia de la póliza del seguro de responsabilidad civil contractual con su respectivo dictamen favorable de Asesoría Jurídica Corporativa del INDE. C.ii) Primer y segundo pago. Solicitud de pago del CONTRATISTA dirigida a la GERENCIA; Factura Electrónica en Línea -FEL-, indicando en forma impresa el régimen afecto al Impuesto Sobre la Renta -ISR-; fotocopia autenticada de la licencia extendida por la DISTRIBUIDORA (únicamente para el primer pago); copia del informe de supervisión del SUPERVISOR DEL CONTRATO; copia de la póliza vigente o endosos vigentes (si hubieren) del seguro de caución de anticipo con sus respectivos dictámenes favorables de Asesoría Jurídica Corporativa del INDE (únicamente para el primer pago); copia de la póliza vigente o endosos vigentes (si hubieren) del seguro de caución de cumplimiento del CONTRATO con sus respectivos dictámenes favorables de Asesoría Jurídica Corporativa del INDE; copia de la póliza vigente o endosos vigentes (si hubieren) del seguro de responsabilidad civil contractual con sus respectivos dictámenes favorables de Asesoría Jurídica Corporativa del INDE.

Jurídica Corporativa del INDE. C.iii) Pago final. Solicitud de pago del CONTRATISTA dirigida a la GERENCIA; Factura Electrónica en Línea -FEL-, indicando en forma impresa el régimen afecto al Impuesto Sobre la Renta -ISR-; copia del aviso de finalización de la OBRA; copia del informe de supervisión del SUPERVISOR DEL CONTRATO; certificación original del acta de recepción e inspección final de la Comisión Receptora y Liquidadora del INDE; planos finales, según lo requerido en el Capítulo II, numeral 2.1, literal "q)" de los Términos de Referencia, también deben estar firmados y sellados por el SUPERVISOR DEL CONTRATO; copia de los documentos de variaciones contractuales (si hubieren); copia de la póliza vigente o endosos vigentes (si hubieren) del seguro de caución de cumplimiento del CONTRATO con sus respectivos dictámenes favorables de Asesoría Jurídica Corporativa del INDE; copia de la póliza vigente o endosos vigentes (si hubieren) del seguro de responsabilidad civil contractual con sus respectivos dictámenes favorables de Asesoría Jurídica Corporativa del INDE; copia de la póliza del seguro de caución de conservación de calidad y funcionamiento de la obra con su respectivo dictamen favorable de Asesoría Jurídica Corporativa del INDE; copia de la póliza del seguro de caución de saldos deudores con su respectivo dictamen favorable de Asesoría Jurídica Corporativa del INDE. **SEXTA: PARTIDA PRESUPUESTARIA.** Los pagos que se deriven de la OBRA contenida en el contrato, se efectuarán con cargo a la partida presupuestaria 2023-21100080-104-14-00-001-000-192-2021 de la Gerencia de Electrificación Rural y Obras del presupuesto vigente o la que se designe en los próximos ejercicios presupuestarios. **SÉPTIMA: IMPUESTOS, PERMISOS, LICENCIAS Y RESOLUCIONES.** El Contratista está obligado ante el Fisco al pago de los impuestos que de conformidad con la ley le corresponda derivado de este contrato, así mismo deberá obtener todos los permisos, licencias y resoluciones necesarios para la ejecución de la obra. **OCTAVA: SEGUROS:** El Contratista deberá presentar los seguros que se le requieran. Los mismos deberán formalizarse mediante póliza extendida a favor del Instituto Nacional de Electrificación – INDE–, por una institución debidamente autorizada para operar en la República de Guatemala, de reconocida solvencia y capacidad financiera, aceptada por el INDE y en la moneda en que se presente la OFERTA y se efectúe la adjudicación, en los cuales se debe indicar, que en caso de incumplimiento por parte del CONTRATISTA, los mismos se harán efectivos por la aseguradora con el simple requerimiento del INDE, sin necesidad de trámite administrativo o actuación judicial. El ADMINISTRADOR del CONTRATO, será el único responsable de solicitar y velar por la vigencia de los seguros incluidos en este contrato, quien a su vez mantendrá informado al SUPERVISOR DEL CONTRATO. El CONTRATISTA deberá presentar los Seguros que se le requieran, en la Gerencia de Electrificación Rural y Obras. La División de Obras y Contratos incorporará los documentos de soporte necesarios (se exceptúa copia de Contratos Administrativos) quien posteriormente deberá trasladarlos a Asesoría Jurídica Corporativa para su respectivo dictamen. **Ocho punto uno (8.1) Seguro de caución de cumplimiento:** El CONTRATISTA debe constituir y presentar un seguro de caución de cumplimiento que

garantice el cumplimiento de la totalidad de las condiciones y obligaciones establecidas en el presente CONTRATO DE OBRA. Este seguro de caución debe ser presentado dentro de los diez (10) días hábiles siguientes de la entrega al CONTRATISTA de la fotocopia del CONTRATO DE OBRA con su número de registro de control interno, el cual debe otorgarse por el veinte por ciento (20%) del valor del CONTRATO DE OBRA y estará vigente desde la fecha de suscripción del CONTRATO DE OBRA hasta por cuatro (4) meses posteriores al vencimiento del plazo del CONTRATO DE OBRA antes referido, en el entendido que en caso el plazo del CONTRATO DE OBRA se prorrogue, el CONTRATISTA debe prorrogar también la presente garantía. Si el CONTRATISTA incumple con las condiciones y obligaciones contraídas en el presente CONTRATO DE OBRA, el seguro de caución de cumplimiento se ejecutará con base al informe del SUPERVISOR DE CONTRATO con el visto bueno del ADMINISTRADOR DEL CONTRATO presentado por la GERENCIA a la GERENCIA GENERAL, por medio de quien ésta designe. En la póliza del seguro de caución de cumplimiento se debe indicar, que en caso de incumplimiento por parte del CONTRATISTA, el mismo se hará efectivo por la Aseguradora con el simple requerimiento del INDE, sin necesidad de trámite administrativo o actuación judicial. **Ocho punto dos (8.2) Seguro de caución de anticipo:** Previo a que se otorgue el anticipo correspondiente, el CONTRATISTA debe constituir a favor y a entera satisfacción del INDE un seguro que cubra el cien por ciento (100%) de su valor, para garantizar su correcta utilización y estará vigente por el plazo del CONTRATO DE OBRA y deberá ampliar su vigencia hasta su total amortización. En la póliza del seguro de caución de anticipo se debe indicar, que, en caso de incumplimiento por parte del CONTRATISTA, el mismo se hará efectivo por la Aseguradora con el simple requerimiento del INDE, sin necesidad de trámite administrativo o actuación judicial. **Ocho punto tres (8.3) Seguro de caución de conservación de calidad y funcionamiento:** Dentro de los diez (10) días hábiles posteriores a que se le entregue al CONTRATISTA la certificación del acta de recepción final emitida por la COMISIÓN, éste responderá por la calidad y funcionamiento de la OBRA, mediante un seguro de caución por el quince por ciento (15%) del valor total del CONTRATO DE OBRA y cubrirá el valor de las reparaciones de las fallas y/o desperfectos que le sean imputables y que aparecieren en el tiempo de responsabilidad. Si el CONTRATISTA no presenta este seguro de caución dentro del plazo establecido, el INDE ejecutará el seguro de caución de cumplimiento. Este seguro de caución sustituirá el seguro de caución de cumplimiento y debe de estar vigente durante dieciocho (18) meses contados a partir de la fecha del acta de recepción final de la OBRA. El vencimiento del tiempo de responsabilidad previsto en el párrafo anterior, no exime al CONTRATISTA de la responsabilidad por destrucción o deterioro de los bienes debido a dolo o culpa de su parte por el plazo de cinco (5) años, contados a partir de la fecha de recepción definitiva de la OBRA. En la póliza del seguro de caución de conservación de calidad y funcionamiento se debe indicar, que en caso de incumplimiento por parte del CONTRATISTA, el mismo se hará efectivo por la Aseguradora con el simple requerimiento del INDE, sin necesidad de trámite administrativo o actuación

REPRESENTACIONES

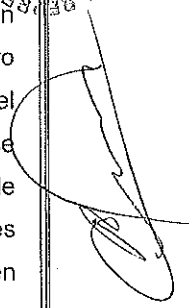

servidumbres de conducción de energía eléctrica, demora en la autorización de permisos y licencias por parte de entes externos se considerará como un caso de fuerza mayor o caso fortuito. La parte afectada por una situación como las indicadas anteriormente, está obligada a: a) Informar a la otra parte, por el medio más expedito posible, sobre las circunstancias y el impacto ocasionado; b) Tomar todas las precauciones posibles para proteger y preservar la totalidad de los recursos afectados; c) Tratar de obtener con toda diligencia y dedicación la superación, reducción o desaparición de las causas que la provocaron; d) Solicitar, si procediere, prórroga del plazo, dentro de los diez (10) días de acaecido el hecho, conforme a lo establecido en el artículo sesenta y cuatro (64) del REGLAMENTO. En caso de desacuerdo entre el INDE y el CONTRATISTA en lo que respecta a la interpretación y duración de las condiciones existentes en los casos de fuerza mayor o caso fortuito descritas con anterioridad, las mismas se resolverán de acuerdo a lo establecido en la cláusula siguiente. **DÉCIMA PRIMERA: CONTROVERSIAS.** Toda controversia que surja entre el CONTRATISTA y el INDE, relativa al cumplimiento, interpretación, aplicación y efectos del presente CONTRATO, agotada la fase conciliatoria entre las partes y el procedimiento administrativo, se someterá a la jurisdicción del Tribunal de lo Contencioso Administrativo. No obstante lo anterior, el INDE se reserva el derecho de someter a arbitraje la controversia, siempre que así se convenga entre las partes. **DÉCIMA SEGUNDA: RECHAZO.** LA GERENCIA estará en todo momento en su derecho de rechazar la OBRA que no satisfaga los requerimientos establecidos relativos a las especificaciones y valores técnicos solicitados en los Términos de Referencia. **DÉCIMA TERCERA: TERMINACIÓN DEL CONTRATO.** Son causas de terminación del CONTRATO: a) En caso de negligencia comprobada del CONTRATISTA; b) Por incumplimiento de las obligaciones contractuales; c) Por las demás causas previstas en la legislación vigente; d) Si el CONTRATISTA no mantiene vigentes las garantías establecidas; e) Si el CONTRATISTA no se presenta a cobrar el anticipo en Tesorería General del INDE en el plazo que se le indique y, f) Por mutuo acuerdo. El INDE en los casos indicados en las literales a), b), c), d) y e) puede dar por terminado el CONTRATO en cualquier momento sin responsabilidad de su parte y sin necesidad de resolución judicial alguna, previa certificación del acta administrativa en la que se haga constar la causal por parte de la UNIDAD EJECUTORA, mediante resolución emitida por la autoridad que autorizó la negociación. **DÉCIMA CUARTA: OBLIGACIONES Y PROHIBICIONES DEL CONTRATISTA. A) OBLIGACIONES.** El CONTRATISTA está obligado a: a) Cumplir con la legislación vigente en la República de Guatemala; b) Cumplir con el presente CONTRATO; c) Suministrar información que le sea requerida por el Administrador y Supervisor del Contrato; d) Presentar la documentación requerida en este CONTRATO; e) Presentarse a retirar la copia del CONTRATO con su número de registro interno en el plazo establecido; f) Presentar los seguros solicitados dentro del plazo establecido; g) El CONTRATISTA es totalmente responsable de la seguridad operativa y física de las instalaciones existentes involucradas del INDE durante la ejecución de la obra; h) El

CONTRATISTA asume toda la responsabilidad laboral, civil, penal o de cualquier otra índole por daños personales o materiales que cause por cuenta propia su personal o terceros, derivados de accidentes o eventos que puedan suceder durante la ejecución de la obra, pero se reserva el derecho de suspender la obra si detecta actos inseguros; i) Atender todas las normas y disposiciones de mitigación ambiental que exija el Ministerio de Ambiente y Recursos Naturales, sin costo alguno para el INDE; j) Responder de todos los pagos laborales y prestaciones de sus empleados o trabajadores, quienes no podrán invocar relación laboral alguna con el INDE; k) Atender y resolver todos y cada uno de los reclamos o aclaraciones que se le presenten dentro del plazo contractual y de garantía, que por alguna razón el SUPERVISOR DEL CONTRATO le reporte de forma escrita, respondiendo al reclamo o aclaración en un plazo no mayor a diez días hábiles de que le sea notificado, caso contrario se le hará efectivo el respectivo Seguro de Caución; l) En caso de presentar atraso en la ejecución de la obra, debe realizar las acciones necesarias y presentar el plan de contingencias al Supervisor del Contrato, para definir el cronograma de ejecución, quedando sujeto a las sanciones establecidas en los Términos de Referencia; m) Presentarse a cobrar el anticipo en Tesorería General del INDE, dentro del plazo que se le indique. **B) PROHIBICIONES:** El CONTRATISTA tiene prohibido: a) Requerir ayuda de la Unidad Ejecutora, para la realización de sus tareas específicas; b) Ceder derechos de contratación total o parcialmente; c) Subcontratar trabajos que no hayan sido aprobados y especificados en su oferta; d) Requerir al INDE mano de obra, equipos materiales, hospedaje, alimentación y transporte que pudieran necesitar para la ejecución de este CONTRATO. **DÉCIMA QUINTA: LUGAR PARA RECIBIR NOTIFICACIONES.** El INDE señala como lugar para recibir notificaciones y citaciones la séptima (7ma.) avenida dos - veintinueve (2-29), zona nueve (9), Edificio La Torre, nivel menos dos (N-2), de esta Ciudad, Gerencia de Electrificación Rural y Obras del INDE y el CONTRATISTA señala el Lote veinte (20), Manzana "N", Colonia Residenciales Prados de Canaán, Municipio de Chiquimula, Departamento de Chiquimula y la dirección de correo electrónico, indicada en la carta de presentación de su oferta. Quedamos enteradas ambas partes que cualquier cambio de dirección deberán hacerlo saber en forma inmediata y por escrito, en el entendido que de no hacerlo se tendrá por bien hechas las notificaciones, citaciones o emplazamientos en las direcciones antes señaladas por cada una de las partes. Queda obligado el Contratista a dar aviso a la GERENCIA de cualquier cambio de que fuera objeto su representada, en cuanto a su Razón o Denominación Social. Manifiesta el CONTRATISTA que renuncia al fuero de su domicilio y se somete a los Tribunales que el INDE elija, si fuera el caso. **DÉCIMA SEXTA: AMPLIACIÓN Y VARIACIÓN EN EL CONTRATO DE OBRA:** **A) AMPLIACIÓN:** Las ampliaciones en el valor del CONTRATO DE OBRA pueden efectuarse hasta en un veinticinco por ciento (25%) de su valor original, cuya aprobación corresponderá según su monto por la autoridad que haya aprobado el CONTRATO DE OBRA. En aquellos casos en los cuales sea necesaria una ampliación mayor, ésta debe ser autorizada por la AUTORIDAD SUPREMA hasta por un monto

máximo del cuarenta por ciento (40%) del valor original del CONTRATO DE OBRA. **B) VARIACIÓN:** Las variaciones en el monto del CONTRATO DE OBRA deben efectuarse a través de los siguientes documentos: A) ORDEN DE TRABAJO SUPLEMENTARIO (OTS): instrumento para las cantidades adicionales en los Renglones de trabajo contratados, a los precios establecidos en el CONTRATO DE OBRA; B) ACUERDO DE TRABAJO EXTRA (ATE): instrumento para la contratación de renglones de trabajo no contemplados en el CONTRATO DE OBRA original. Los precios serán negociados entre las partes. C) ORDEN DE CAMBIO (OC): instrumento para la reducción de los renglones contratados que no sea necesario ejecutar. Estos documentos de variación deben contar con la aceptación de ambas partes y estar debidamente respaldados. **DÉCIMA SÉPTIMA: RECEPCIÓN Y LIQUIDACIÓN FINAL DEL CONTRATO DE OBRA. A) RECEPCIÓN.** Cuando la OBRA esté terminada, el CONTRATISTA debe dar aviso por escrito al SUPERVISOR DEL CONTRATO DE OBRA, a efecto de dar por finalizado el plazo contractual, siempre y cuando a criterio del SUPERVISOR DEL CONTRATO DE OBRA esté totalmente terminada, informando en un plazo no mayor de diez (10) días hábiles a partir del aviso del CONTRATISTA, a la GERENCIA. En caso contrario, el plazo contractual no se dará por interrumpido. Con el informe presentado por el SUPERVISOR DEL CONTRATO DE OBRA, la GERENCIA nombrará una Comisión Receptora y Liquidadora integrada por tres (3) miembros, debiendo el SUPERVISOR DEL CONTRATO DE OBRA actuar como apoyo técnico de la COMISIÓN; quien hará la verificación e inspección final de la OBRA procediendo a su recepción final. Recibido el informe del SUPERVISOR DEL CONTRATO, la COMISIÓN tendrá diez (10) días hábiles para: i) Si todo está a conformidad, emitir el Acta de Recepción Final; ii) Si la OBRA no estuviese ejecutada conforme al CONTRATO DE OBRA suscrito, la COMISIÓN deberá rendir informe a la GERENCIA y al SUPERVISOR DEL CONTRATO, debiendo este último notificar al CONTRATISTA, para que proceda a corregir las deficiencias detectadas dentro del plazo que se le señale. Cuando la Comisión establezca que la obra se encuentra conforme al Contrato celebrado, suscribirá el Acta de Recepción respectiva. **B) LIQUIDACIÓN FINAL DEL CONTRATO DE OBRA.** La COMISIÓN deberá proceder a la suscripción del Acta de Liquidación del CONTRATO DE OBRA dentro de un plazo de treinta y cinco (35) días hábiles a partir de haberse efectuado el último pago. Si transcurridos estos plazos no se han suscrito las actas de liquidación, siempre y cuando haya aclarado los aspectos que le fueron solicitados, el CONTRATISTA puede presentar a la GERENCIA un proyecto de liquidación del CONTRATO, el que debe ser aprobado o improbadado dentro del plazo de diez (10) días hábiles. La liquidación del CONTRATO DE OBRA, debe ser aprobada por la autoridad que aprobó la contratación y si fuere procedente, las partes se otorgarán finiquito mutuo. **DÉCIMA OCTAVA: REPRESENTACIONES. A) REPRESENTANTE DEL INDE.** Durante la ejecución del CONTRATO el INDE, estará representado ante el CONTRATISTA, por el SUPERVISOR DEL CONTRATO, quien deberá ser nombrado por LA GERENCIA dentro de los cinco días hábiles siguientes a la fecha de que ésta reciba la copia del contrato debidamente registrado

con el número de control interno del INDE, lo cual se hará del conocimiento por escrito al CONTRATISTA en forma inmediata; y, B) REPRESENTACIÓN DEL CONTRATISTA: EL CONTRATISTA estará representado en sus actuaciones por su representante legal y en la ejecución del CONTRATO por el RESPONSABLE TÉCNICO DE OBRA, cuyo nombramiento se comunicará por escrito al INDE, dirigido a LA GERENCIA, por medio de una nota simple firmada por el CONTRATISTA, dentro de los cinco días hábiles de haber recibido la copia del contrato debidamente registrado con el número de control interno del INDE. **DÉCIMA NOVENA: COHECHO EL CONTRATISTA**, manifiesta que conoce las penas relativas al delito de cohecho así como las disposiciones contenidas en el "Capítulo III del Título XIII" del Decreto número diecisiete - setenta y tres del Congreso de la República de Guatemala, Código Penal y las normas jurídicas que facultan a la autoridad correspondiente del INDE, para aplicar las sanciones administrativas que pudieren corresponderle, incluyendo la inhabilitación. **VIGÉSIMA: APROBACIÓN Y ACEPTACIÓN:** **A) APROBACIÓN.** El presente contrato queda aprobado por el Gerente General con la suscripción del mismo. **B) ACEPTACIÓN.** En los términos y condiciones estipulados, los otorgantes en la calidad con que actuamos, ACEPTAMOS el contenido del presente CONTRATO, el cual previa lectura de lo escrito y enterados de su contenido, objeto, validez y demás efectos legales, lo ratificamos, aceptamos y firmamos en once (11) hojas de papel bond, tamaño oficio con membrete del Instituto Nacional de Electrificación -INDE-, impresas únicamente en su anverso.



ING. RAMÓN ANÍBAL ROMERO SOTO
GERENTE GENERAL INDE



LIC. RUDY ISRAEL CIENFUEGOS CORDÓN
Propietario de la empresa mercantil REPRESENTACIONES CEM

467-2023

CONTRATO ADMINISTRATIVO.

En la ciudad de Guatemala, el veinte (20) de diciembre de dos mil veintitrés (2023), nosotros, **RAMÓN ANÍBAL ROMERO SOTO**, de cincuenta y nueve (59) años de edad, soltero, guatemalteco, Ingeniero Electricista, de este domicilio, con Documento Personal de Identificación -DPI-, Código Único de Identificación -CUI- número dos mil cuatrocientos cuarenta y cuatro, cincuenta y tres mil quinientos, dos mil uno (2444 53500 2001), emitido en el Registro Nacional de las Personas -RENAP- de la República de Guatemala, actúo en mi calidad de **GERENTE GENERAL DEL INSTITUTO NACIONAL DE ELECTRIFICACIÓN**, en adelante se denominará **INDE**, calidad que acredito con: a) Transcripción del ACUERDO emitido por el Consejo Directivo en PUNTO CUARTO LITERAL D) del Acta Número treinta y tres guion dos mil veintidós (33-2022), correspondiente a la Sesión Extraordinaria celebrada el veintidós (22) de abril de dos mil veintidós (2022) que contiene mi Nombramiento en el cargo de Gerente General del INDE, a partir del tres (3) de mayo del dos mil veintidós (2022). b) Certificación del Acta de Toma de Posesión del cargo como Gerente General del INDE, número ciento veintiuno guion dos mil veintidós (121-2022), de fecha tres (3) de mayo de dos mil veintidós (2022), asentada en el Libro de Actas con registro número L dos cincuenta y cuatro mil ciento setenta y dos (L2 54172), autorizado por la Contraloría General de Cuentas, el once (11) de mayo de dos mil veintiuno (2021). c) Certificación de la Resolución contenida en el punto QUINTO del acta número seis guion dos mil trece (6-2013), de la sesión celebrada por el Consejo Directivo del INDE, el dieciocho (18) de febrero de dos mil trece (2013), por medio de la cual se delega en el Gerente General la Representación Legal de la Institución, y **RUDY ISRAEL CIENFUEGOS CORDÓN**, propietario de la empresa mercantil **REPRESENTACIONES CEM**, de sesenta y un años de edad, casado, guatemalteco, Licenciado en Administración de Empresas, con domicilio en el departamento de Chiquimula, me identifico con Documento Personal de Identificación -DPI-, con Código Único de Identificación -CUI- número un mil ochocientos cuarenta y tres, cero tres mil doscientos setenta y tres, un mil novecientos nueve (1843 03273 1909) emitido por el Registro Nacional de las Personas -RENAP. Actúo en mi calidad de propietario de la empresa mercantil **REPRESENTACIONES CEM**, en adelante identificada como Contratista, lo que acredito con copia legalizada de la Patente de Comercio de Empresa inscrita al número ciento cincuenta y ocho mil seiscientos quince (158615), folio trescientos veintiuno (321) del libro ciento dieciséis (116) de Empresas Mercantiles del Registro Mercantil General de la República. Ambos comparecientes aseguramos ser de los datos de identificación consignados, hallarnos en el libre ejercicio de nuestros derechos civiles y que las representaciones que ejercitamos y acreditamos son suficientes conforme a la ley y a nuestro juicio, para la celebración del presente **CONTRATO DE LA OBRA "CONSTRUCCIÓN REDES Y LÍNEAS ELÉCTRICAS DE DISTRIBUCIÓN, ALDEA DOS CRUCES PINALÓN, MUNICIPIO DE SAN PEDRO PINULA, DEPARTAMENTO DE JALAPA"**, en adelante simplemente **CONTRATO** o **CONTRATO DE OBRA**, de

REPRESENTACIONES CEM
RENAP
[Handwritten signature]

[Handwritten signature]

conformidad con las cláusulas siguientes: **PRIMERA: ANTECEDENTES Y BASE LEGAL.**

Uno punto uno (1.1) ANTECEDENTES. El Instituto Nacional de Electrificación -INDE- convocó a ofertar el evento de Invitación a Ofertar No. GERO/D04-2023-0001 Construcción Redes y Líneas Eléctricas de Distribución en Media y Baja Tensión a Través del Sistema de Compras Abierto (SICOA), por medio de la Gerencia de Electrificación Rural y Obras, en adelante la Gerencia. Para el efecto se elaboraron los Términos de Referencia de la Invitación a Ofertar número GERO/D04-2023-0001, se realizaron las publicaciones correspondientes y la Junta de Invitación a Ofertar Permanente del Instituto Nacional de Electrificación -INDE-, recibió las ofertas; luego del análisis y calificación realizó la adjudicación de los Renglones del uno al seis (1 al 6) a favor de **RUDY ISRAEL CIENFUEGOS CORDÓN**, propietario de la empresa mercantil **REPRESENTACIONES CEM**, según consta en Certificación del acta número cero treinta y tres guion dos mil veintitrés (033-2023), de fecha dos (2) de agosto del dos mil veintitrés (2023), contenida en Libro de Actas del Ente Corporativo Junta de Invitación a Ofertar Permanente, número L dos cincuenta y siete mil trescientos setenta y uno (L2 57371) autorizado por la Contraloría General de Cuentas el diecisiete (17) de diciembre del dos mil veintiuno (2021). Esta adjudicación fue aprobada por el Consejo Directivo del INDE, mediante resolución emitida en Punto TERCERO del Acta número ochenta y cuatro guion dos mil veintitrés (84-2023) correspondiente a su Sesión Extraordinaria celebrada el dieciséis (16) de agosto del dos mil veintitrés (2023) transcrita en documento CDR guion ciento noventa y tres guion dos mil veintitrés (CDR-193-2023) de fecha diecisiete (17) de agosto del dos mil veintitrés (2023), en tal virtud se celebró el Contrato Administrativo número Trescientos noventa y siete guion dos mil veintitrés (397-2023) de fecha veintinueve (29) de agosto del dos mil veintitrés (2023) que contiene el Contrato SICOA correspondiente. La suscripción del presente Contrato de Obra fue autorizada por el Gerente General mediante providencia GG guion P guion seiscientos nueve guion dos mil veintitrés (GG-P-609-2023) de fecha uno (1) de diciembre del dos mil veintitrés (2023). **Uno punto dos (1.2) BASE LEGAL.** Este contrato tiene su base legal en lo establecido en los Artículos números dos (2), veintisiete (27), treinta y cinco (35), treinta y seis (36), cincuenta y nueve (59), sesenta (60) y sesenta y uno (61) del Reglamento de Compras, Contrataciones y Enajenaciones del Instituto Nacional de Electrificación -INDE-.

SEGUNDA: DOCUMENTOS QUE FORMAN PARTE DEL PRESENTE CONTRATO. Forman parte de este contrato: a) Los Términos de Referencia y adendas que se hubieren emitido; b) La OFERTA Original Técnica y Económica presentada por el CONTRATISTA al INDE el trece (13) de julio del dos mil veintitrés (2023), así como la Cotización de Precios y Planos de Replanteo del Diseño del Proyecto presentados con fecha veinticuatro (24) de noviembre del dos mil veintitrés; c) El CONTRATO SICOA; y, d) El expediente formado para el efecto. En caso de existir diferencia o discrepancia entre los documentos descritos, debe prevalecer en su orden este contrato, los Términos de Referencia, la oferta presentada por el contratista y el expediente administrativo.

TERCERA: OBJETO Y ALCANCES DEL CONTRATO: Tres punto uno (3.1). OBJETO:

REPRESENTACIONES
K. PRES.
M. M.
M. M.
M. M.

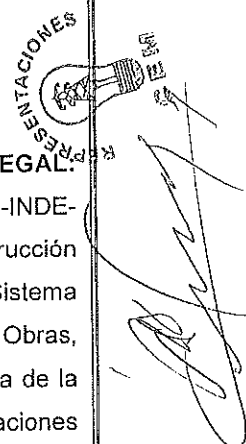



Tanto el INDE como el CONTRATISTA, manifestamos que el objeto de este Contrato es la Construcción Redes y Líneas Eléctricas de Distribución, Aldea Dos Cruces Pinalón, Municipio de San Pedro Pinula, Departamento de Jalapa, de la Gerencia de Electrificación Rural y Obras del Instituto Nacional de Electrificación -INDE-. **Tres Punto Dos (3.2) ALCANCES:** El CONTRATISTA se compromete a efectuar los alcances de la presente contratación, de conformidad con todos los requerimientos indicados en las Disposiciones Técnicas de los Términos de Referencia y la OFERTA adjudicada, para la Obra Construcción Redes y Líneas Eléctricas de Distribución, Aldea Dos Cruces Pinalón, Municipio de San Pedro Pinula, Departamento de Jalapa, (Según Capítulo II de los Términos de Referencia). El CONTRATISTA debe cumplir los plazos de entrega, así como todas las actividades propuestas en el cronograma de ejecución. Los cambios en las especificaciones técnicas siempre que no varíen la cantidad o precio de la obra, ni sea de calidad inferior a la ofertada, pueden ser aprobados por la autoridad que haya aprobado la negociación original. **CUARTA: VIGENCIA, PLAZO, LUGAR DE EJECUCIÓN Y PRÓRROGA: Cuatro punto uno (4.1) VIGENCIA:** Período comprendido desde la fecha de suscripción del CONTRATO DE OBRA, hasta la fecha de aprobación de la liquidación del mismo. **Cuatro punto dos (4.2) PLAZO:** El plazo es de ciento diez días hábiles contados a partir de la recepción por parte del CONTRATISTA, de la fotocopia del CONTRATO DE OBRA, con el número de Registro de Control Interno del INDE. **Cuatro punto tres (4.3.) LUGAR DE EJECUCIÓN:** La OBRA será entregada en las condiciones establecidas en el presente CONTRATO, en Aldea Dos Cruces Pinalón, Municipio de San Pedro Pinula, Departamento de Jalapa. **Cuatro punto cuatro (4.4.) PRÓRROGA:** A solicitud del CONTRATISTA o por necesidad del INDE, y en forma razonada, el plazo contractual para la ejecución del presente contrato de obra, puede ser prorrogado por caso fortuito, fuerza mayor o por cualquier otra causa no imputable a éstos, que les imposibilite el cumplimiento de sus obligaciones dentro del plazo establecido. Debiendo cumplirse con lo establecido en el Artículo 64 del Reglamento de Compras, Contrataciones y Enajenaciones del INDE. Para el efecto, el CONTRATISTA debe presentar solicitud escrita dentro del plazo de diez (10) días hábiles de acaecido el hecho en que fundamenta la prórroga, adjuntando toda la documentación que justifique su solicitud. La prórroga se autorizará por parte de la GERENCIA, con base al informe técnico que justifique la misma, emitido por el Supervisor Del Contrato, con el visto bueno del Administrador Del Contrato, bajo su estricta responsabilidad; en el caso de autorizarse la prórroga el CONTRATISTA debe constituir o prorrogar los seguros de caución que se requieran. **QUINTA: PRECIO Y FORMA DE PAGO. A) PRECIO.** El precio total de la presente contratación es de UN MILLÓN QUINIENTOS NOVENTA Y SIETE MIL CUATROCIENTOS OCHENTA Y DOS QUETZALES CON VEINTE CENTAVOS (Q.1,597,482.20), que incluye el Impuesto al Valor Agregado. **B) FORMA DE PAGO.** El pago de todos los trabajos realizados se efectuará por medio de órdenes de compra y pago en Quetzales y se hará efectivo de la forma siguiente: **B.i) Anticipo.** El INDE otorgará contra la presentación de recibo numerado el veinte por

ciento (20%) del valor total del CONTRATO, previa presentación por parte del CONTRATISTA de los documentos establecidos en la literal C) sub literal C.i), de la presente cláusula. Si el CONTRATISTA no invierte estos recursos conforme al cronograma de ejecución de los trabajos contratados y al programa de inversión de anticipo, el contrato podrá darse por terminado sin responsabilidad para el INDE, haciéndose efectivo el seguro de caución de anticipo, sin perjuicio de las demás sanciones que correspondan. El total del anticipo le será descontado al CONTRATISTA en el primer pago que se realice. B.ii) Primer pago: por el sesenta por ciento (60%) del valor total del CONTRATO menos el cien por ciento (100%) del anticipo otorgado al CONTRATISTA, cuando la OBRA presente el sesenta por ciento (60%) de avance físico en su construcción, así como la presentación por parte del CONTRATISTA de los documentos establecidos en la literal C) sub literal C.ii), de la presente cláusula; B.iii) Segundo pago: por el veinticinco por ciento (25%) del valor total del CONTRATO, cuando la OBRA presente el ochenta y cinco por ciento (85%) de avance físico en su construcción, así como la presentación por parte del CONTRATISTA de los documentos establecidos en la literal C) sub literal C.ii), de la presente cláusula; B.iv) Pago final: por el quince por ciento (15%) del valor total del CONTRATO, cuando la OBRA esté finalizada al cien por ciento (100%) en su construcción, así como la presentación por parte del CONTRATISTA de los documentos establecidos en la literal C) sub literal C.iii), de la presente cláusula. C). Documentos necesarios para el pago. El CONTRATISTA deberá presentar la siguiente documentación: C.i) Anticipo. Solicitud del anticipo por el CONTRATISTA dirigida a la GERENCIA; recibo numerado a nombre del INDE; informe del SUPERVISOR DEL CONTRATO, que haga constar que se realizó el replanteo de la OBRA; programa de inversión del anticipo elaborado por el CONTRATISTA, firmado y sellado; cronograma de ejecución de los trabajos elaborado por el CONTRATISTA, firmado y sellado; copia del CONTRATO SICOA; copia del CONTRATO DE OBRA; copia de la póliza del seguro de caución de anticipo con su respectivo dictamen favorable de Asesoría Jurídica Corporativa del INDE; copia de la póliza del seguro de caución de cumplimiento del CONTRATO con su respectivo dictamen favorable de Asesoría Jurídica Corporativa del INDE; copia de la póliza del seguro de responsabilidad civil contractual con su respectivo dictamen favorable de Asesoría Jurídica Corporativa del INDE. C.ii) Primer y segundo pago. Solicitud de pago del CONTRATISTA dirigida a la GERENCIA; Factura Electrónica en Línea -FEL-, indicando en forma impresa el régimen afecto al Impuesto Sobre la Renta -ISR-; fotocopia autenticada de la licencia extendida por la DISTRIBUIDORA (únicamente para el primer pago); copia del informe de supervisión del SUPERVISOR DEL CONTRATO; copia de la póliza vigente o endosos vigentes (si hubieren) del seguro de caución de anticipo con sus respectivos dictámenes favorables de Asesoría Jurídica Corporativa del INDE (únicamente para el primer pago); copia de la póliza vigente o endosos vigentes (si hubieren) del seguro de caución de cumplimiento del CONTRATO con sus respectivos dictámenes favorables de Asesoría Jurídica Corporativa del INDE; copia de la póliza vigente o endosos vigentes (si hubieren) del seguro de responsabilidad civil contractual con sus

respectivos dictámenes favorables de Asesoría Jurídica Corporativa del INDE. C.iii) Pago final. Solicitud de pago del CONTRATISTA dirigida a la GERENCIA; Factura Electrónica en Línea -FEL-, indicando en forma impresa el régimen afecto al Impuesto Sobre la Renta -ISR-; copia del aviso de finalización de la OBRA; copia del informe de supervisión del SUPERVISOR DEL CONTRATO; certificación original del acta de recepción e inspección final de la Comisión Receptora y Liquidadora del INDE; planos finales, según lo requerido en el Capítulo II, numeral 2.1, literal "q" de los Términos de Referencia, también deben estar firmados y sellados por el SUPERVISOR DEL CONTRATO; copia de los documentos de variaciones contractuales (si hubieren); copia de la póliza vigente o endosos vigentes (si hubieren) del seguro de caución de cumplimiento del CONTRATO con sus respectivos dictámenes favorables de Asesoría Jurídica Corporativa del INDE; copia de la póliza vigente o endosos vigentes (si hubieren) del seguro de responsabilidad civil contractual con sus respectivos dictámenes favorables de Asesoría Jurídica Corporativa del INDE; copia de la póliza del seguro de caución de conservación de calidad y funcionamiento de la obra con su respectivo dictamen favorable de Asesoría Jurídica Corporativa del INDE; copia de la póliza del seguro de caución de saldos deudores con su respectivo dictamen favorable de Asesoría Jurídica Corporativa del INDE, **SEXTA: PARTIDA PRESUPUESTARIA.** Los pagos que se deriven de la OBRA contenida en el contrato, se efectuarán con cargo a la partida presupuestaria 2023-21100080-104-14-00-001-000-193-2021 de la Gerencia de Electrificación Rural y Obras del presupuesto vigente o la que se designe en los próximos ejercicios presupuestarios. **SÉPTIMA: IMPUESTOS, PERMISOS, LICENCIAS Y RESOLUCIONES.** El Contratista está obligado ante el Fisco al pago de los impuestos que de conformidad con la ley le corresponda derivado de este contrato, así mismo deberá obtener todos los permisos, licencias y resoluciones necesarios para la ejecución de la obra. **OCTAVA: SEGUROS:** El Contratista deberá presentar los seguros que se le requieran. Los mismos deberán formalizarse mediante póliza extendida a favor del Instituto Nacional de Electrificación -INDE-, por una institución debidamente autorizada para operar en la República de Guatemala, de reconocida solvencia y capacidad financiera, aceptada por el INDE y en la moneda en que se presente la OFERTA y se efectúe la adjudicación, en los cuales se debe indicar, que en caso de incumplimiento por parte del CONTRATISTA, los mismos se harán efectivos por la aseguradora con el simple requerimiento del INDE, sin necesidad de trámite administrativo o actuación judicial. El ADMINISTRADOR del CONTRATO, será el único responsable de solicitar y velar por la vigencia de los seguros incluidos en este contrato, quien a su vez mantendrá informado al SUPERVISOR DEL CONTRATO. El CONTRATISTA deberá presentar los Seguros que se le requieran, en la Gerencia de Electrificación Rural y Obras. La División de Obras y Contratos incorporará los documentos de soporte necesarios (se exceptúa copia de Contratos Administrativos) quien posteriormente deberá trasladarlos a Asesoría Jurídica Corporativa para su respectivo dictamen. **Ocho punto uno (8.1) Seguro de caución de cumplimiento:** El CONTRATISTA debe constituir y presentar un seguro de caución de cumplimiento que

PRESENTACIONES

garantice el cumplimiento de la totalidad de las condiciones y obligaciones establecidas en el presente CONTRATO DE OBRA. Este seguro de caución debe ser presentado dentro de los diez (10) días hábiles siguientes de la entrega al CONTRATISTA de la fotocopia del CONTRATO DE OBRA con su número de registro de control interno, el cual debe otorgarse por el veinte por ciento (20%) del valor del CONTRATO DE OBRA y estará vigente desde la fecha de suscripción del CONTRATO DE OBRA hasta por cuatro (4) meses posteriores al vencimiento del plazo del CONTRATO DE OBRA antes referido, en el entendido que en caso el plazo del CONTRATO DE OBRA se prorrogue, el CONTRATISTA debe prorrogar también la presente garantía. Si el CONTRATISTA incumple con las condiciones y obligaciones contraídas en el presente CONTRATO DE OBRA, el seguro de caución de cumplimiento se ejecutará con base al informe del SUPERVISOR DE CONTRATO con el visto bueno del ADMINISTRADOR DEL CONTRATO presentado por la GERENCIA a la GERENCIA GENERAL, por medio de quien ésta designe. En la póliza del seguro de caución de cumplimiento se debe indicar, que en caso de incumplimiento por parte del CONTRATISTA, el mismo se hará efectivo por la Aseguradora con el simple requerimiento del INDE, sin necesidad de trámite administrativo o actuación judicial. **Ocho punto dos (8.2) Seguro de caución de anticipo:** Previo a que se otorgue el anticipo correspondiente, el CONTRATISTA debe constituir a favor y a entera satisfacción del INDE un seguro que cubra el cien por ciento (100%) de su valor, para garantizar su correcta utilización y estará vigente por el plazo del CONTRATO DE OBRA y deberá ampliar su vigencia hasta su total amortización. En la póliza del seguro de caución de anticipo se debe indicar, que, en caso de incumplimiento por parte del CONTRATISTA, el mismo se hará efectivo por la Aseguradora con el simple requerimiento del INDE, sin necesidad de trámite administrativo o actuación judicial. **Ocho punto tres (8.3) Seguro de caución de conservación de calidad y funcionamiento:** Dentro de los diez (10) días hábiles posteriores a que se le entregue al CONTRATISTA la certificación del acta de recepción final emitida por la COMISIÓN, éste responderá por la calidad y funcionamiento de la OBRA, mediante un seguro de caución por el quince por ciento (15%) del valor total del CONTRATO DE OBRA y cubrirá el valor de las reparaciones de las fallas y/o desperfectos que le sean imputables y que aparecieren en el tiempo de responsabilidad. Si el CONTRATISTA no presenta este seguro de caución dentro del plazo establecido, el INDE ejecutará el seguro de caución de cumplimiento. Este seguro de caución sustituirá el seguro de caución de cumplimiento y debe de estar vigente durante dieciocho (18) meses contados a partir de la fecha del acta de recepción final de la OBRA. El vencimiento del tiempo de responsabilidad previsto en el párrafo anterior, no exime al CONTRATISTA de la responsabilidad por destrucción o deterioro de los bienes debido a dolo o culpa de su parte por el plazo de cinco (5) años, contados a partir de la fecha de recepción definitiva de la OBRA. En la póliza del seguro de caución de conservación de calidad y funcionamiento se debe indicar, que en caso de incumplimiento por parte del CONTRATISTA, el mismo se hará efectivo por la Aseguradora con el simple requerimiento del INDE, sin necesidad de trámite administrativo o actuación

judicial. **Ocho punto cuatro (8.4) Seguro de caución de saldos deudores:** Para garantizar el pago de saldos deudores que pudieran resultar a favor del INDE o de terceros en la liquidación, el CONTRATISTA debe presentar seguro de caución por el cinco por ciento (5%) del valor original del CONTRATO DE OBRA, dentro de los diez (10) días hábiles posteriores a que se le entregue al CONTRATISTA la certificación del acta de recepción final por parte de la COMISIÓN y estará vigente por trescientos sesenta y cinco (365) días calendario. Aprobada la liquidación, si no hubiere saldos deudores, se cancelará esta garantía. En la póliza del seguro de saldos deudores se debe indicar, que en caso de incumplimiento por parte del CONTRATISTA, el mismo se hará efectivo por la Aseguradora con el simple requerimiento del INDE, sin necesidad de trámite administrativo o actuación judicial. **Ocho punto cinco (8.5) Seguro de responsabilidad civil contractual:** El CONTRATISTA debe adquirir un seguro de responsabilidad civil, por un valor de Doscientos mil quetzales (Q200,000.00) que cubra daños a terceros o a bienes propiedad del INDE, ocasionados por el CONTRATISTA y/o su personal. El CONTRATISTA en todo caso debe indemnizar a los afectados y dejar a salvo al INDE, sus funcionarios, agentes y empleados de los reclamos que pudieren surgir debido al mal uso de cualesquiera aparatos, equipos, materiales o procedimientos patentados o con derechos reservados y deberá indemnizar al INDE por cualquier costo de daños a que se viere obligado a pagar por tal infracción en cualquier tiempo durante la ejecución del CONTRATO DE OBRA. Este seguro deberá estar vigente durante el plazo del contrato y presentarse juntamente con el seguro de caución de cumplimiento del CONTRATO DE OBRA. **NOVENA: SANCIONES POR RETRASO.** El retraso del CONTRATISTA en la entrega de la OBRA, en el plazo previsto, por causas imputables a él, se sancionará dentro de los cinco (5) días hábiles posteriores a que se haya certificado el incumplimiento, con el pago de una multa por cada día hábil de atraso del uno punto cinco por millar (1.5 %) del valor de la contratación y en los casos de entregas periódicas, la sanción se calculará solamente sobre el valor de la o las entregas en que se diera el retraso, el porcentaje de la sanción sumado no podrá exceder del cinco por ciento (5%) del valor total de la negociación, la que se calculará bajo la responsabilidad directa de la UNIDAD EJECUTORA e impuesta por la GERENCIA. Para el efecto el cómputo del retraso, se hará en base a días hábiles de atraso, lo que se deberá hacer constar en las actas correspondientes a requerimiento por escrito del CONTRATISTA, la multa puede ser deducida del último pago. **DÉCIMA: FUERZA MAYOR Y CASO FORTUITO.** Cuando las facultades del INDE o del CONTRATISTA para cumplir debidamente con sus obligaciones contractuales, sean obstaculizadas, perjudicadas, interrumpidas o de cualquier forma demoradas, por acciones, fuerza o circunstancias naturales o de otra índole, pero totalmente fuera de control de las partes afectadas, tales como: incendios, rayos, epidemias, tormentas, explosiones, huelgas, disturbios callejeros, vandalismo, sabotaje, rebeliones, deslaves, terremotos, erupciones volcánicas, inundaciones, crecidas de ríos, acciones hostiles, guerras, invasiones, demoras en el trámite de aprobación de descargos por parte de los entes reguladores del sistema eléctrico del país, demoras en el trámite de

servidumbres de conducción de energía eléctrica, demora en la autorización de permisos y licencias por parte de entes externos se considerará como un caso de fuerza mayor o caso fortuito. La parte afectada por una situación como las indicadas anteriormente, está obligada a: a) Informar a la otra parte, por el medio más expedito posible, sobre las circunstancias y el impacto ocasionado; b) Tomar todas las precauciones posibles para proteger y preservar la totalidad de los recursos afectados; c) Tratar de obtener con toda diligencia y dedicación la superación, reducción o desaparición de las causas que la provocaron; d) Solicitar, si procediere, prórroga del plazo, dentro de los diez (10) días de acaecido el hecho, conforme a lo establecido en el artículo sesenta y cuatro (64) del REGLAMENTO. En caso de desacuerdo entre el INDE y el CONTRATISTA en lo que respecta a la interpretación y duración de las condiciones existentes en los casos de fuerza mayor o caso fortuito descritas con anterioridad, las mismas se resolverán de acuerdo a lo establecido en la cláusula siguiente. **DÉCIMA PRIMERA: CONTROVERSIAS.** Toda controversia que surja entre el CONTRATISTA y el INDE, relativa al cumplimiento, interpretación, aplicación y efectos del presente CONTRATO, agotada la fase conciliatoria entre las partes y el procedimiento administrativo, se someterá a la jurisdicción del Tribunal de lo Contencioso Administrativo. No obstante lo anterior, el INDE se reserva el derecho de someter a arbitraje la controversia, siempre que así se convenga entre las partes. **DÉCIMA SEGUNDA: RECHAZO.** LA GERENCIA estará en todo momento en su derecho de rechazar la OBRA que no satisfaga los requerimientos establecidos relativos a las especificaciones y valores técnicos solicitados en los Términos de Referencia. **DÉCIMA TERCERA: TERMINACIÓN DEL CONTRATO.** Son causas de terminación del CONTRATO: a) En caso de negligencia comprobada del CONTRATISTA; b) Por incumplimiento de las obligaciones contractuales; c) Por las demás causas previstas en la legislación vigente; d) Si el CONTRATISTA no mantiene vigentes las garantías establecidas; e) Si el CONTRATISTA no se presenta a cobrar el anticipo en Tesorería General del INDE en el plazo que se le indique y, f) Por mutuo acuerdo. El INDE en los casos indicados en las literales a), b), c), d) y e) puede dar por terminado el CONTRATO en cualquier momento sin responsabilidad de su parte y sin necesidad de resolución judicial alguna, previa certificación del acta administrativa en la que se haga constar la causal por parte de la UNIDAD EJECUTORA, mediante resolución emitida por la autoridad que autorizó la negociación. **DÉCIMA CUARTA: OBLIGACIONES Y PROHIBICIONES DEL CONTRATISTA. A) OBLIGACIONES.** El CONTRATISTA está obligado a: a) Cumplir con la legislación vigente en la República de Guatemala; b) Cumplir con el presente CONTRATO; c) Suministrar información que le sea requerida por el Administrador y Supervisor del Contrato; d) Presentar la documentación requerida en este CONTRATO; e) Presentarse a retirar la copia del CONTRATO con su número de registro interno en el plazo establecido; f) Presentar los seguros solicitados dentro del plazo establecido; g) El CONTRATISTA es totalmente responsable de la seguridad operativa y física de las instalaciones existentes involucradas del INDE durante la ejecución de la obra; h) El

REPRESENTACIONES

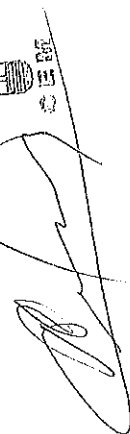

REPRESENTACIONES
B.M.
C.

CONTRATISTA asume toda la responsabilidad laboral, civil, penal o de cualquier otra índole por daños personales o materiales que cause por cuenta propia su personal o terceros derivados de accidentes o eventos que puedan suceder durante la ejecución de la obra, pero se reserva el derecho de suspender la obra si detecta actos inseguros; i) Atender todas las normas y disposiciones de mitigación ambiental que exija el Ministerio de Ambiente y Recursos Naturales, sin costo alguno para el INDE; j) Responder de todos los pagos laborales y prestaciones de sus empleados o trabajadores, quienes no podrán invocar relación laboral alguna con el INDE; k) Atender y resolver todos y cada uno de los reclamos o aclaraciones que se le presenten dentro del plazo contractual y de garantía, que por alguna razón el SUPERVISOR DEL CONTRATO le reporte de forma escrita, respondiendo al reclamo o aclaración en un plazo no mayor a diez días hábiles de que le sea notificado, caso contrario se le hará efectivo el respectivo Seguro de Caución; l) En caso de presentar atraso en la ejecución de la obra, debe realizar las acciones necesarias y presentar el plan de contingencias al Supervisor del Contrato, para definir el cronograma de ejecución, quedando sujeto a las sanciones establecidas en los Términos de Referencia; m) Presentarse a cobrar el anticipo en Tesorería General del INDE, dentro del plazo que se le indique. **B) PROHIBICIONES:** El CONTRATISTA tiene prohibido: a) Requerir ayuda de la Unidad Ejecutora, para la realización de sus tareas específicas; b) Ceder derechos de contratación total o parcialmente; c) Subcontratar trabajos que no hayan sido aprobados y especificados en su oferta; d) Requerir al INDE mano de obra, equipos materiales, hospedaje, alimentación y transporte que pudieran necesitar para la ejecución de este CONTRATO. **DÉCIMA QUINTA: LUGAR PARA RECIBIR NOTIFICACIONES.** El INDE señala como lugar para recibir notificaciones y citaciones la séptima (7ma.) avenida dos - veintinueve (2-29), zona nueve (9), Edificio La Torre, nivel menos dos (N-2), de esta Ciudad, Gerencia de Electrificación Rural y Obras del INDE y el CONTRATISTA señala el Lote veinte (20), Manzana "N", Colonia Residenciales Prados de Canaán, Municipio de Chiquimula, Departamento de Chiquimula y la dirección de correo electrónico, indicada en la carta de presentación de su oferta. Quedamos enteradas ambas partes que cualquier cambio de dirección deberán hacerlo saber en forma inmediata y por escrito, en el entendido que de no hacerlo se tendrá por bien hechas las notificaciones, citaciones o emplazamientos en las direcciones antes señaladas por cada una de las partes. Queda obligado el Contratista a dar aviso a la GERENCIA de cualquier cambio de que fuera objeto su representada, en cuanto a su Razón o Denominación Social. Manifiesta el CONTRATISTA que renuncia al fuero de su domicilio y se somete a los Tribunales que el INDE elija, si fuera el caso. **DÉCIMA SEXTA: AMPLIACIÓN Y VARIACIÓN EN EL CONTRATO DE OBRA: A) AMPLIACIÓN:** Las ampliaciones en el valor del CONTRATO DE OBRA pueden efectuarse hasta en un veinticinco por ciento (25%) de su valor original, cuya aprobación corresponderá según su monto por la autoridad que haya aprobado el CONTRATO DE OBRA. En aquellos casos en los cuales sea necesaria una ampliación mayor, ésta debe ser autorizada por la AUTORIDAD SUPREMA hasta por un monto

máximo del cuarenta por ciento (40%) del valor original del CONTRATO DE OBRA. **B) VARIACIÓN:** Las variaciones en el monto del CONTRATO DE OBRA deben efectuarse a través de los siguientes documentos: A) ORDEN DE TRABAJO SUPLEMENTARIO (OTS): instrumento para las cantidades adicionales en los Renglones de trabajo contratados, a los precios establecidos en el CONTRATO DE OBRA; B) ACUERDO DE TRABAJO EXTRA (ATE): instrumento para la contratación de renglones de trabajo no contemplados en el CONTRATO DE OBRA original. Los precios serán negociados entre las partes. C) ORDEN DE CAMBIO (OC): instrumento para la reducción de los renglones contratados que no sea necesario ejecutar. Estos documentos de variación deben contar con la aceptación de ambas partes y estar debidamente respaldados. **DÉCIMA SÉPTIMA: RECEPCIÓN Y LIQUIDACIÓN FINAL DEL CONTRATO DE OBRA. A) RECEPCIÓN.** Cuando la OBRA esté terminada, el CONTRATISTA debe dar aviso por escrito al SUPERVISOR DEL CONTRATO DE OBRA, a efecto de dar por finalizado el plazo contractual, siempre y cuando a criterio del SUPERVISOR DEL CONTRATO DE OBRA esté totalmente terminada, informando en un plazo no mayor de diez (10) días hábiles a partir del aviso del CONTRATISTA, a la GERENCIA. En caso contrario, el plazo contractual no se dará por interrumpido. Con el informe presentado por el SUPERVISOR DEL CONTRATO DE OBRA, la GERENCIA nombrará una Comisión Receptora y Liquidadora integrada por tres (3) miembros, debiendo el SUPERVISOR DEL CONTRATO DE OBRA actuar como apoyo técnico de la COMISIÓN; quien hará la verificación e inspección final de la OBRA procediendo a su recepción final. Recibido el informe del SUPERVISOR DEL CONTRATO, la COMISIÓN tendrá diez (10) días hábiles para: i) Si todo está a conformidad, emitir el Acta de Recepción Final; ii) Si la OBRA no estuviese ejecutada conforme al CONTRATO DE OBRA suscrito, la COMISIÓN deberá rendir informe a la GERENCIA y al SUPERVISOR DEL CONTRATO, debiendo este último notificar al CONTRATISTA, para que proceda a corregir las deficiencias detectadas dentro del plazo que se le señale. Cuando la Comisión establezca que la obra se encuentra conforme al Contrato celebrado, suscribirá el Acta de Recepción respectiva. **B) LIQUIDACIÓN FINAL DEL CONTRATO DE OBRA.** La COMISIÓN deberá proceder a la suscripción del Acta de Liquidación del CONTRATO DE OBRA dentro de un plazo de treinta y cinco (35) días hábiles a partir de haberse efectuado el último pago. Si transcurridos estos plazos no se han suscrito las actas de liquidación, siempre y cuando haya aclarado los aspectos que le fueron solicitados, el CONTRATISTA puede presentar a la GERENCIA un proyecto de liquidación del CONTRATO, el que debe ser aprobado o improbadado dentro del plazo de diez (10) días hábiles. La liquidación del CONTRATO DE OBRA, debe ser aprobada por la autoridad que aprobó la contratación y si fuere procedente, las partes se otorgarán finiquito mutuo. **DÉCIMA OCTAVA: REPRESENTACIONES. A) REPRESENTANTE DEL INDE.** Durante la ejecución del CONTRATO el INDE, estará representado ante el CONTRATISTA, por el SUPERVISOR DEL CONTRATO, quien deberá ser nombrado por LA GERENCIA dentro de los cinco días hábiles siguientes a la fecha de que ésta reciba la copia del contrato debidamente registrado

con el número de control interno del INDE, lo cual se hará del conocimiento por escrito al CONTRATISTA en forma inmediata; y, B) REPRESENTACIÓN DEL CONTRATISTA: EL CONTRATISTA estará representado en sus actuaciones por su representante legal y en la ejecución del CONTRATO por el RESPONSABLE TÉCNICO DE OBRA, cuyo nombramiento se comunicará por escrito al INDE, dirigido a LA GERENCIA, por medio de una nota simple firmada por el CONTRATISTA, dentro de los cinco días hábiles de haber recibido la copia del contrato debidamente registrado con el número de control interno del INDE. **DÉCIMA NOVENA: COHECHO EL CONTRATISTA**, manifiesta que conoce las penas relativas al delito de cohecho así como las disposiciones contenidas en el "Capítulo III del Título XIII" del Decreto número diecisiete - setenta y tres del Congreso de la República de Guatemala, Código Penal y las normas jurídicas que facultan a la autoridad correspondiente del INDE, para aplicar las sanciones administrativas que pudieren corresponderle, incluyendo la inhabilitación. **VIGÉSIMA: APROBACIÓN Y ACEPTACIÓN:** **A) APROBACIÓN.** El presente contrato queda aprobado por el Gerente General con la suscripción del mismo. **B) ACEPTACIÓN.** En los términos y condiciones estipulados, los otorgantes en la calidad con que actuamos, **ACEPTAMOS** el contenido del presente CONTRATO, el cual previa lectura de lo escrito y enterados de su contenido, objeto, validez y demás efectos legales, lo ratificamos, aceptamos y firmamos en once (11) hojas de papel bond, tamaño oficio con membrete del Instituto Nacional de Electrificación -INDE-, impresas únicamente en su anverso.



ING. RAMÓN ANÍBAL ROMERO SOTO
GERENTE GENERAL INDE



LIC. RUDY ISRAEL CIENFUEGOS CORDÓN
Propietario de la empresa mercantil REPRESENTACIONES CEM

470-2023



CONTRATO ADMINISTRATIVO.

En la ciudad de Guatemala, el veinte (20) de diciembre de dos mil veintitrés (2023), nosotros, **RAMÓN ANÍBAL ROMERO SOTO**, de cincuenta y nueve (59) años de edad, soltero, guatemalteco, Ingeniero Electricista, de este domicilio, con Documento Personal de Identificación -DPI-, Código Único de Identificación -CUI- número dos mil cuatrocientos cuarenta y cuatro, cincuenta y tres mil quinientos, dos mil uno (2444 53500 2001), emitido en el Registro Nacional de las Personas -RENAP- de la República de Guatemala, actúo en mi calidad de **GERENTE GENERAL DEL INSTITUTO NACIONAL DE ELECTRIFICACIÓN**, en adelante se denominará **INDE**, calidad que acredito con: a) Transcripción del ACUERDO emitido por el Consejo Directivo en PUNTO CUARTO LITERAL D) del Acta Número treinta y tres guion dos mil veintidós (33-2022), correspondiente a la Sesión Extraordinaria celebrada el veintidós (22) de abril de dos mil veintidós (2022) que contiene mi Nombramiento en el cargo de Gerente General del INDE, a partir del tres (3) de mayo del dos mil veintidós (2022). b) Certificación del Acta de Toma de Posesión del cargo como Gerente General del INDE, número ciento veintiuno guion dos mil veintidós (121-2022), de fecha tres (3) de mayo de dos mil veintidós (2022), asentada en el Libro de Actas con registro número L dos cincuenta y cuatro mil ciento setenta y dos (L2 54172), autorizado por la Contraloría General de Cuentas, el once (11) de mayo de dos mil veintiuno (2021). c) Certificación de la Resolución contenida en el punto QUINTO del acta número seis guion dos mil trece (6-2013), de la sesión celebrada por el Consejo Directivo del INDE, el dieciocho (18) de febrero de dos mil trece (2013), por medio de la cual se delega en el Gerente General la Representación Legal de la Institución, y **RUDY ISRAEL CIENFUEGOS CORDÓN**, propietario de la empresa mercantil **REPRESENTACIONES CEM**, de sesenta y un años de edad, casado, guatemalteco, Licenciado en Administración de Empresas, con domicilio en el departamento de Chiquimula, me identifiqué con Documento Personal de Identificación -DPI-, con Código Único de Identificación -CUI- número un mil ochocientos cuarenta y tres, cero tres mil doscientos setenta y tres, un mil novecientos nueve (1843 03273 1909) emitido por el Registro Nacional de las Personas -RENAP. Actúo en mi calidad de propietario de la empresa mercantil **REPRESENTACIONES CEM**, en adelante identificada como Contratista, lo que acredito con copia legalizada de la Patente de Comercio de Empresa inscrita al número ciento cincuenta y ocho mil seiscientos quince (158615), folio trescientos veintiuno (321) del libro ciento dieciséis (116) de Empresas Mercantiles del Registro Mercantil General de la República. Ambos comparecientes aseguramos ser de los datos de identificación consignados, hallarnos en el libre ejercicio de nuestros derechos civiles y que las representaciones que ejercitamos y acreditamos son suficientes conforme a la ley y a nuestro juicio, para la celebración del presente **CONTRATO DE LA OBRA "CONSTRUCCIÓN REDES Y LÍNEAS ELÉCTRICAS DE DISTRIBUCIÓN, CASERÍO AGUACATILLO, MUNICIPIO DE SAN PEDRO PINULA, DEPARTAMENTO DE JALAPA"**, en adelante simplemente **CONTRATO** o **CONTRATO DE OBRA**, de conformidad con las

cláusulas siguientes: **PRIMERA: ANTECEDENTES Y BASE LEGAL: Uno punto uno (1.1) ANTECEDENTES.** El Instituto Nacional de Electrificación -INDE- convocó a ofertar el evento de Invitación a Ofertar No. GERO/D04-2023-0001 Construcción Redes y Líneas Eléctricas de Distribución en Media y Baja Tensión a Través del Sistema de Compras Abierto (SICOA), por medio de la Gerencia de Electrificación Rural y Obras, en adelante la Gerencia. Para el efecto se elaboraron los Términos de Referencia de la Invitación a Ofertar número GERO/D04-2023-0001, se realizaron las publicaciones correspondientes y la Junta de Invitación a Ofertar Permanente del Instituto Nacional de Electrificación -INDE-, recibió las ofertas; luego del análisis y calificación realizó la adjudicación de los Renglones del uno al seis (1 al 6) a favor de **RUDY ISRAEL CIENFUEGOS CORDÓN**, propietario de la empresa mercantil **REPRESENTACIONES CEM**, según consta en Certificación del acta número cero treinta y tres guion dos mil veintitrés (033-2023), de fecha dos (2) de agosto del dos mil veintitrés (2023), contenida en Libro de Actas del Ente Corporativo Junta de Invitación a Ofertar Permanente, número L dos cincuenta y siete mil trescientos setenta y uno (L2 57371) autorizado por la Contraloría General de Cuentas el diecisiete (17) de diciembre del dos mil veintiuno (2021). Esta adjudicación fue aprobada por el Consejo Directivo del INDE, mediante resolución emitida en Punto TERCERO del Acta número ochenta y cuatro guion dos mil veintitrés (84-2023) correspondiente a su Sesión Extraordinaria celebrada el dieciséis (16) de agosto del dos mil veintitrés (2023) transcrita en documento CDR guion ciento noventa y tres guion dos mil veintitrés (CDR-193-2023) de fecha diecisiete (17) de agosto del dos mil veintitrés (2023), en tal virtud se celebró el Contrato Administrativo número Trescientos noventa y siete guion dos mil veintitrés (397-2023) de fecha veintinueve (29) de agosto del dos mil veintitrés (2023) que contiene el Contrato SICOA correspondiente. La suscripción del presente Contrato de Obra fue autorizada por el Gerente General mediante providencia GG guion P guion seiscientos uno guion dos mil veintitrés (GG-P-601-2023) de fecha uno (1) de diciembre del dos mil veintitrés (2023). **Uno punto dos (1.2) BASE LEGAL.** Este contrato tiene su base legal en lo establecido en los Artículos números dos (2), veintisiete (27), treinta y cinco (35), treinta y seis (36), cincuenta y nueve (59), sesenta (60) y sesenta y uno (61) del Reglamento de Compras, Contrataciones y Enajenaciones del Instituto Nacional de Electrificación -INDE-.

SEGUNDA: DOCUMENTOS QUE FORMAN PARTE DEL PRESENTE CONTRATO. Forman parte de este contrato: a) Los Términos de Referencia y adendas que se hubieren emitido; b) La OFERTA Original Técnica y Económica presentada por el CONTRATISTA al INDE el trece (13) de julio del dos mil veintitrés (2023), así como la Cotización de Precios y Planos de Replanteo del Diseño del Proyecto presentados con fecha trece (13) de noviembre del dos mil veintitrés; c) El CONTRATO SICOA; y, d) El expediente formado para el efecto. En caso de existir diferencia o discrepancia entre los documentos descritos, debe prevalecer en su orden este contrato, los Términos de Referencia, la oferta presentada por el contratista y el expediente administrativo. **TERCERA: OBJETO Y ALCANCES DEL CONTRATO: Tres punto uno (3.1). OBJETO:** Tanto el INDE como el CONTRATISTA,

REPRESENTACIONES
CEM



REPRESENTACIONES:

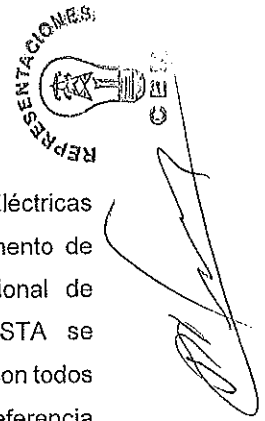

manifestamos que el objeto de este Contrato es la Construcción Redes y Líneas Eléctricas de Distribución, Caserío Aguacatillo, Municipio de San Pedro Pinula, Departamento de Jalapa, de la Gerencia de Electrificación Rural y Obras del Instituto Nacional de Electrificación –INDE-. **Tres Punto Dos (3.2) ALCANCES:** El CONTRATISTA se compromete a efectuar los alcances de la presente contratación, de conformidad con todos los requerimientos indicados en las Disposiciones Técnicas de los Términos de Referencia y la OFERTA adjudicada, para la Obra Construcción Redes y Líneas Eléctricas de Distribución, Caserío Aguacatillo, Municipio de San Pedro Pinula, Departamento de Jalapa, (Según Capítulo II de los Términos de Referencia). El CONTRATISTA debe cumplir los plazos de entrega, así como todas las actividades propuestas en el cronograma de ejecución. Los cambios en las especificaciones técnicas siempre que no varíen la cantidad o precio de la obra, ni sea de calidad inferior a la ofertada, pueden ser aprobados por la autoridad que haya aprobado la negociación original. **CUARTA: VIGENCIA, PLAZO, LUGAR DE EJECUCIÓN Y PRÓRROGA: Cuatro punto uno (4.1) VIGENCIA:** Período comprendido desde la fecha de suscripción del CONTRATO DE OBRA, hasta la fecha de aprobación de la liquidación del mismo. **Cuatro punto dos (4.2) PLAZO:** El plazo es de ciento diez días hábiles contados a partir de la recepción por parte del CONTRATISTA, de la fotocopia del CONTRATO DE OBRA, con el número de Registro de Control Interno del INDE. **Cuatro punto tres (4.3.) LUGAR DE EJECUCIÓN:** La OBRA será entregada en las condiciones establecidas en el presente CONTRATO, en Caserío Aguacatillo, Municipio de San Pedro Pinula, Departamento de Jalapa. **Cuatro punto cuatro (4.4.) PRÓRROGA:** A solicitud del CONTRATISTA o por necesidad del INDE, y en forma razonada, el plazo contractual para la ejecución del presente contrato de obra, puede ser prorrogado por caso fortuito, fuerza mayor o por cualquier otra causa no imputable a éstos, que les imposibilite el cumplimiento de sus obligaciones dentro del plazo establecido. Debiendo cumplirse con lo establecido en el Artículo 64 del Reglamento de Compras, Contrataciones y Enajenaciones del INDE. Para el efecto, el CONTRATISTA debe presentar solicitud escrita dentro del plazo de diez (10) días hábiles de acaecido el hecho en que fundamenta la prórroga, adjuntando toda la documentación que justifique su solicitud. La prórroga se autorizará por parte de la GERENCIA, con base al informe técnico que justifique la misma, emitido por el Supervisor Del Contrato, con el visto bueno del Administrador Del Contrato, bajo su estricta responsabilidad; en el caso de autorizarse la prórroga el CONTRATISTA debe constituir o prorrogar los seguros de caución que se requieran. **QUINTA: PRECIO Y FORMA DE PAGO. A) PRECIO.** El precio total de la presente contratación es de **UN MILLÓN CIENTO CINCUENTA Y CUATRO MIL OCHOCIENTOS TREINTA Y TRES QUETZALES CON SESENTA CENTAVOS (Q.1,154,833.60)**, que incluye el Impuesto al Valor Agregado. **B) FORMA DE PAGO.** El pago de todos los trabajos realizados se efectuará por medio de órdenes de compra y pago en Quetzales y se hará efectivo de la forma siguiente: **B.i) Anticipo.** El INDE otorgará contra la presentación de recibo numerado el veinte por ciento (20%) del valor total del CONTRATO, previa presentación por parte del



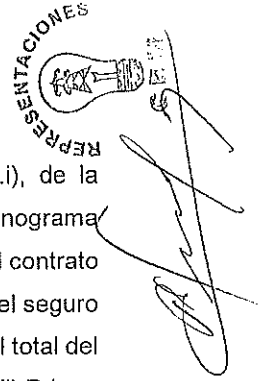

CONTRATISTA de los documentos establecidos en la literal C) sub literal C.i), de la presente cláusula. Si el CONTRATISTA no invierte estos recursos conforme al cronograma de ejecución de los trabajos contratados y al programa de inversión de anticipo, el contrato podrá darse por terminado sin responsabilidad para el INDE, haciéndose efectivo el seguro de caución de anticipo, sin perjuicio de las demás sanciones que correspondan. El total del anticipo le será descontado al CONTRATISTA en el primer pago que se realice. B.ii) Primer pago: por el sesenta por ciento (60%) del valor total del CONTRATO menos el cien por ciento (100%) del anticipo otorgado al CONTRATISTA, cuando la OBRA presente el sesenta por ciento (60%) de avance físico en su construcción, así como la presentación por parte del CONTRATISTA de los documentos establecidos en la literal C) sub literal C.ii), de la presente cláusula; B.iii) Segundo pago: por el veinticinco por ciento (25%) del valor total del CONTRATO, cuando la OBRA presente el ochenta y cinco por ciento (85%) de avance físico en su construcción, así como la presentación por parte del CONTRATISTA de los documentos establecidos en la literal C) sub literal C.ii), de la presente cláusula; B.iv) Pago final: por el quince por ciento (15%) del valor total del CONTRATO, cuando la OBRA esté finalizada al cien por ciento (100%) en su construcción, así como la presentación por parte del CONTRATISTA de los documentos establecidos en la literal C) sub literal C.iii), de la presente cláusula. C). Documentos necesarios para el pago. El CONTRATISTA deberá presentar la siguiente documentación: C.i) Anticipo. Solicitud del anticipo por el CONTRATISTA dirigida a la GERENCIA; recibo numerado a nombre del INDE; informe del SUPERVISOR DEL CONTRATO, que haga constar que se realizó el replanteo de la OBRA; programa de inversión del anticipo elaborado por el CONTRATISTA, firmado y sellado; cronograma de ejecución de los trabajos elaborado por el CONTRATISTA, firmado y sellado; copia del CONTRATO SICOA; copia del CONTRATO DE OBRA; copia de la póliza del seguro de caución de anticipo con su respectivo dictamen favorable de Asesoría Jurídica Corporativa del INDE; copia de la póliza del seguro de caución de cumplimiento del CONTRATO con su respectivo dictamen favorable de Asesoría Jurídica Corporativa del INDE; copia de la póliza del seguro de responsabilidad civil contractual con su respectivo dictamen favorable de Asesoría Jurídica Corporativa del INDE. C.ii) Primer y segundo pago. Solicitud de pago del CONTRATISTA dirigida a la GERENCIA; Factura Electrónica en Línea -FEL-, indicando en forma impresa el régimen afecto al Impuesto Sobre la Renta -ISR-; fotocopia autenticada de la licencia extendida por la DISTRIBUIDORA (únicamente para el primer pago); copia del informe de supervisión del SUPERVISOR DEL CONTRATO; copia de la póliza vigente o endosos vigentes (si hubieren) del seguro de caución de anticipo con sus respectivos dictámenes favorables de Asesoría Jurídica Corporativa del INDE (únicamente para el primer pago); copia de la póliza vigente o endosos vigentes (si hubieren) del seguro de caución de cumplimiento del CONTRATO con sus respectivos dictámenes favorables de Asesoría Jurídica Corporativa del INDE; copia de la póliza vigente o endosos vigentes (si hubieren) del seguro de responsabilidad civil contractual con sus respectivos dictámenes favorables de Asesoría Jurídica Corporativa del INDE. C.iii) Pago

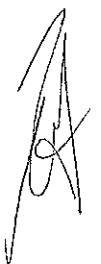

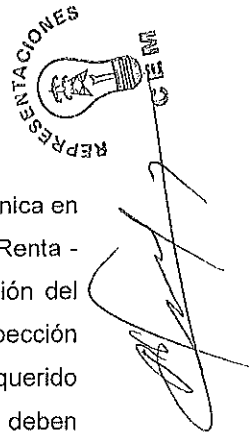

final. Solicitud de pago del CONTRATISTA dirigida a la GERENCIA; Factura Electrónica en Línea -FEL-, indicando en forma impresa el régimen afecto al Impuesto Sobre la Renta -ISR-; copia del aviso de finalización de la OBRA; copia del informe de supervisión del SUPERVISOR DEL CONTRATO; certificación original del acta de recepción e inspección final de la Comisión Receptora y Liquidadora del INDE; planos finales, según lo requerido en el Capítulo II, numeral 2.1, literal "q)" de los Términos de Referencia, también deben estar firmados y sellados por el SUPERVISOR DEL CONTRATO; copia de los documentos de variaciones contractuales (si hubieren); copia de la póliza vigente o endosos vigentes (si hubieren) del seguro de caución de cumplimiento del CONTRATO con sus respectivos dictámenes favorables de Asesoría Jurídica Corporativa del INDE; copia de la póliza vigente o endosos vigentes (si hubieren) del seguro de responsabilidad civil contractual con sus respectivos dictámenes favorables de Asesoría Jurídica Corporativa del INDE; copia de la póliza del seguro de caución de conservación de calidad y funcionamiento de la obra con su respectivo dictamen favorable de Asesoría Jurídica Corporativa del INDE; copia de la póliza del seguro de caución de saldos deudores con su respectivo dictamen favorable de Asesoría Jurídica Corporativa del INDE. **SEXTA: PARTIDA PRESUPUESTARIA.** Los pagos que se deriven de la OBRA contenida en el contrato, se efectuarán con cargo a la partida presupuestaria 2023-21100080-104-14-00-001-000-194-2021 de la Gerencia de Electrificación Rural y Obras del presupuesto vigente o la que se designe en los próximos ejercicios presupuestarios. **SÉPTIMA: IMPUESTOS, PERMISOS, LICENCIAS Y RESOLUCIONES.** El Contratista está obligado ante el Fisco al pago de los impuestos que de conformidad con la ley le corresponda derivado de este contrato, así mismo deberá obtener todos los permisos, licencias y resoluciones necesarios para la ejecución de la obra. **OCTAVA: SEGUROS:** El Contratista deberá presentar los seguros que se le requieran. Los mismos deberán formalizarse mediante póliza extendida a favor del Instituto Nacional de Electrificación -INDE-, por una institución debidamente autorizada para operar en la República de Guatemala, de reconocida solvencia y capacidad financiera, aceptada por el INDE y en la moneda en que se presente la OFERTA y se efectúe la adjudicación, en los cuales se debe indicar, que en caso de incumplimiento por parte del CONTRATISTA, los mismos se harán efectivos por la aseguradora con el simple requerimiento del INDE, sin necesidad de trámite administrativo o actuación judicial. El ADMINISTRADOR del CONTRATO, será el único responsable de solicitar y velar por la vigencia de los seguros incluidos en este contrato, quien a su vez mantendrá informado al SUPERVISOR DEL CONTRATO. El CONTRATISTA deberá presentar los Seguros que se le requieran, en la Gerencia de Electrificación Rural y Obras. La División de Obras y Contratos incorporará los documentos de soporte necesarios (se exceptúa copia de Contratos Administrativos) quien posteriormente deberá trasladarlos a Asesoría Jurídica Corporativa para su respectivo dictamen. **Ocho punto uno (8.1) Seguro de caución de cumplimiento:** El CONTRATISTA debe constituir y presentar un seguro de caución de cumplimiento que garantice el cumplimiento de la totalidad de las condiciones y obligaciones establecidas en

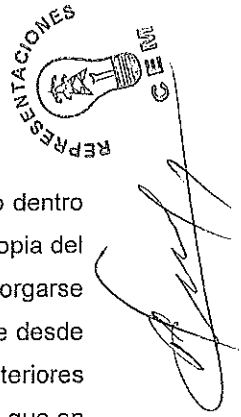

el presente CONTRATO DE OBRA. Este seguro de caución debe ser presentado dentro de los diez (10) días hábiles siguientes de la entrega al CONTRATISTA de la fotocopia del CONTRATO DE OBRA con su número de registro de control interno, el cual debe otorgarse por el veinte por ciento (20%) del valor del CONTRATO DE OBRA y estará vigente desde la fecha de suscripción del CONTRATO DE OBRA hasta por cuatro (4) meses posteriores al vencimiento del plazo del CONTRATO DE OBRA antes referido, en el entendido que en caso el plazo del CONTRATO DE OBRA se prorrogue, el CONTRATISTA debe prorrogar también la presente garantía. Si el CONTRATISTA incumple con las condiciones y obligaciones contraídas en el presente CONTRATO DE OBRA, el seguro de caución de cumplimiento se ejecutará con base al informe del SUPERVISOR DE CONTRATO con el visto bueno del ADMINISTRADOR DEL CONTRATO presentado por la GERENCIA a la GERENCIA GENERAL, por medio de quien ésta designe. En la póliza del seguro de caución de cumplimiento se debe indicar, que en caso de incumplimiento por parte del CONTRATISTA, el mismo se hará efectivo por la Aseguradora con el simple requerimiento del INDE, sin necesidad de trámite administrativo o actuación judicial. **Ocho punto dos (8.2) Seguro de caución de anticipo:** Previo a que se otorgue el anticipo correspondiente, el CONTRATISTA debe constituir a favor y a entera satisfacción del INDE un seguro que cubra el cien por ciento (100%) de su valor, para garantizar su correcta utilización y estará vigente por el plazo del CONTRATO DE OBRA y deberá ampliar su vigencia hasta su total amortización. En la póliza del seguro de caución de anticipo se debe indicar, que, en caso de incumplimiento por parte del CONTRATISTA, el mismo se hará efectivo por la Aseguradora con el simple requerimiento del INDE, sin necesidad de trámite administrativo o actuación judicial. **Ocho punto tres (8.3) Seguro de caución de conservación de calidad y funcionamiento:** Dentro de los diez (10) días hábiles posteriores a que se le entregue al CONTRATISTA la certificación del acta de recepción final emitida por la COMISIÓN, éste responderá por la calidad y funcionamiento de la OBRA, mediante un seguro de caución por el quince por ciento (15%) del valor total del CONTRATO DE OBRA y cubrirá el valor de las reparaciones de las fallas y/o desperfectos que le sean imputables y que aparecieren en el tiempo de responsabilidad. Si el CONTRATISTA no presenta este seguro de caución dentro del plazo establecido, el INDE ejecutará el seguro de caución de cumplimiento. Este seguro de caución sustituirá el seguro de caución de cumplimiento y debe de estar vigente durante dieciocho (18) meses contados a partir de la fecha del acta de recepción final de la OBRA. El vencimiento del tiempo de responsabilidad previsto en el párrafo anterior, no exime al CONTRATISTA de la responsabilidad por destrucción o deterioro de los bienes debido a dolo o culpa de su parte por el plazo de cinco (5) años, contados a partir de la fecha de recepción definitiva de la OBRA. En la póliza del seguro de caución de conservación de calidad y funcionamiento se debe indicar, que en caso de incumplimiento por parte del CONTRATISTA, el mismo se hará efectivo por la Aseguradora con el simple requerimiento del INDE, sin necesidad de trámite administrativo o actuación judicial. **Ocho punto cuatro (8.4) Seguro de caución de saldos deudores:** Para



garantizar el pago de saldos deudores que pudieran resultar a favor del INDE o de terceros en la liquidación, el CONTRATISTA debe presentar seguro de caución por el cinco por ciento (5%) del valor original del CONTRATO DE OBRA, dentro de los diez (10) días hábiles posteriores a que se le entregue al CONTRATISTA la certificación del acta de recepción final por parte de la COMISIÓN y estará vigente por trescientos sesenta y cinco (365) días calendario. Aprobada la liquidación, si no hubiere saldos deudores, se cancelará esta garantía. En la póliza del seguro de saldos deudores se debe indicar, que en caso de incumplimiento por parte del CONTRATISTA, el mismo se hará efectivo por la Aseguradora con el simple requerimiento del INDE, sin necesidad de trámite administrativo o actuación judicial. **Ocho punto cinco (8.5) Seguro de responsabilidad civil contractual:** El CONTRATISTA debe adquirir un seguro de responsabilidad civil, por un valor de Doscientos mil quetzales (Q200,000.00) que cubra daños a terceros o a bienes propiedad del INDE, ocasionados por el CONTRATISTA y/o su personal. El CONTRATISTA en todo caso debe indemnizar a los afectados y dejar a salvo al INDE, sus funcionarios, agentes y empleados de los reclamos que pudieren surgir debido al mal uso de cualesquiera aparatos, equipos, materiales o procedimientos patentados o con derechos reservados y deberá indemnizar al INDE por cualquier costo de daños a que se viere obligado a pagar por tal infracción en cualquier tiempo durante la ejecución del CONTRATO DE OBRA. Este seguro deberá estar vigente durante el plazo del contrato y presentarse juntamente con el seguro de caución de cumplimiento del CONTRATO DE OBRA. **NOVENA: SANCIONES POR RETRASO.** El retraso del CONTRATISTA en la entrega de la OBRA, en el plazo previsto, por causas imputables a él, se sancionará dentro de los cinco (5) días hábiles posteriores a que se haya certificado el incumplimiento, con el pago de una multa por cada día hábil de atraso del uno punto cinco por millar (1.5 ‰) del valor de la contratación y en los casos de entregas periódicas, la sanción se calculará solamente sobre el valor de la o las entregas en que se diera el retraso, el porcentaje de la sanción sumado no podrá exceder del cinco por ciento (5%) del valor total de la negociación, la que se calculará bajo la responsabilidad directa de la UNIDAD EJECUTORA e impuesta por la GERENCIA. Para el efecto el cómputo del retraso, se hará en base a días hábiles de atraso, lo que se deberá hacer constar en las actas correspondientes a requerimiento por escrito del CONTRATISTA, la multa puede ser deducida del último pago. **DÉCIMA: FUERZA MAYOR Y CASO FORTUITO.** Cuando las facultades del INDE o del CONTRATISTA para cumplir debidamente con sus obligaciones contractuales, sean obstaculizadas, perjudicadas, interrumpidas o de cualquier forma demoradas, por acciones, fuerza o circunstancias naturales o de otra índole, pero totalmente fuera de control de las partes afectadas, tales como: incendios, rayos, epidemias, tormentas, explosiones, huelgas, disturbios callejeros, vandalismo, sabotaje, rebeliones, deslaves, terremotos, erupciones volcánicas, inundaciones, crecidas de ríos, acciones hostiles, guerras, invasiones, demoras en el trámite de aprobación de descargos por parte de los entes reguladores del sistema eléctrico del país, demoras en el trámite de servidumbres de conducción de energía eléctrica, demora en la autorización de permisos y



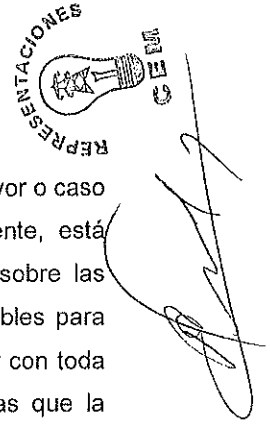

licencias por parte de entes externos se considerará como un caso de fuerza mayor o caso fortuito. La parte afectada por una situación como las indicadas anteriormente, está obligada a: a) Informar a la otra parte, por el medio más expedito posible, sobre las circunstancias y el impacto ocasionado; b) Tomar todas las precauciones posibles para proteger y preservar la totalidad de los recursos afectados; c) Tratar de obtener con toda diligencia y dedicación la superación, reducción o desaparición de las causas que la provocaron; d) Solicitar, si procediere, prórroga del plazo, dentro de los diez (10) días de acaecido el hecho, conforme a lo establecido en el artículo sesenta y cuatro (64) del REGLAMENTO. En caso de desacuerdo entre el INDE y el CONTRATISTA en lo que respecta a la interpretación y duración de las condiciones existentes en los casos de fuerza mayor o caso fortuito descritas con anterioridad, las mismas se resolverán de acuerdo a lo establecido en la cláusula siguiente. **DÉCIMA PRIMERA: CONTROVERSIAS.** Toda controversia que surja entre el CONTRATISTA y el INDE, relativa al cumplimiento, interpretación, aplicación y efectos del presente CONTRATO, agotada la fase conciliatoria entre las partes y el procedimiento administrativo, se someterá a la jurisdicción del Tribunal de lo Contencioso Administrativo. No obstante lo anterior, el INDE se reserva el derecho de someter a arbitraje la controversia, siempre que así se convenga entre las partes. **DÉCIMA SEGUNDA: RECHAZO.** LA GERENCIA estará en todo momento en su derecho de rechazar la OBRA que no satisfaga los requerimientos establecidos relativos a las especificaciones y valores técnicos solicitados en los Términos de Referencia. **DÉCIMA TERCERA: TERMINACIÓN DEL CONTRATO.** Son causas de terminación del CONTRATO: a) En caso de negligencia comprobada del CONTRATISTA; b) Por incumplimiento de las obligaciones contractuales; c) Por las demás causas previstas en la legislación vigente; d) Si el CONTRATISTA no mantiene vigentes las garantías establecidas; e) Si el CONTRATISTA no se presenta a cobrar el anticipo en Tesorería General del INDE en el plazo que se le indique y, f) Por mutuo acuerdo. El INDE en los casos indicados en las literales a), b), c), d) y e) puede dar por terminado el CONTRATO en cualquier momento sin responsabilidad de su parte y sin necesidad de resolución judicial alguna, previa certificación del acta administrativa en la que se haga constar la causal por parte de la UNIDAD EJECUTORA, mediante resolución emitida por la autoridad que autorizó la negociación. **DÉCIMA CUARTA: OBLIGACIONES Y PROHIBICIONES DEL CONTRATISTA. A) OBLIGACIONES.** El CONTRATISTA está obligado a: a) Cumplir con la legislación vigente en la República de Guatemala; b) Cumplir con el presente CONTRATO; c) Suministrar información que le sea requerida por el Administrador y Supervisor del Contrato; d) Presentar la documentación requerida en este CONTRATO; e) Presentarse a retirar la copia del CONTRATO con su número de registro interno en el plazo establecido; f) Presentar los seguros solicitados dentro del plazo establecido; g) El CONTRATISTA es totalmente responsable de la seguridad operativa y física de las instalaciones existentes involucradas del INDE durante la ejecución de la obra; h) El CONTRATISTA asume toda la responsabilidad laboral, civil, penal o de cualquier otra índole



por daños personales o materiales que cause por cuenta propia su personal o terceros, derivados de accidentes o eventos que puedan suceder durante la ejecución de la obra, pero se reserva el derecho de suspender la obra si detecta actos inseguros; i) Atender todas las normas y disposiciones de mitigación ambiental que exija el Ministerio de Ambiente y Recursos Naturales, sin costo alguno para el INDE; j) Responder de todos los pagos laborales y prestaciones de sus empleados o trabajadores, quienes no podrán invocar relación laboral alguna con el INDE; k) Atender y resolver todos y cada uno de los reclamos o aclaraciones que se le presenten dentro del plazo contractual y de garantía, que por alguna razón el SUPERVISOR DEL CONTRATO le reporte de forma escrita, respondiendo al reclamo o aclaración en un plazo no mayor a diez días hábiles de que le sea notificado, caso contrario se le hará efectivo el respectivo Seguro de Caución; l) En caso de presentar atraso en la ejecución de la obra, debe realizar las acciones necesarias y presentar el plan de contingencias al Supervisor del Contrato, para definir el cronograma de ejecución, quedando sujeto a las sanciones establecidas en los Términos de Referencia; m) Presentarse a cobrar el anticipo en Tesorería General del INDE, dentro del plazo que se le indique. **B) PROHIBICIONES:** El CONTRATISTA tiene prohibido: a) Requerir ayuda de la Unidad Ejecutora, para la realización de sus tareas específicas; b) Ceder derechos de contratación total o parcialmente; c) Subcontratar trabajos que no hayan sido aprobados y especificados en su oferta; d) Requerir al INDE mano de obra, equipos materiales, hospedaje, alimentación y transporte que pudieran necesitar para la ejecución de este CONTRATO. **DÉCIMA QUINTA: LUGAR PARA RECIBIR NOTIFICACIONES.** El INDE señala como lugar para recibir notificaciones y citaciones la séptima (7ma.) avenida dos - veintinueve (2-29), zona nueve (9), Edificio La Torre, nivel menos dos (N-2), de esta Ciudad, Gerencia de Electrificación Rural y Obras del INDE y el CONTRATISTA señala el Lote veinte (20), Manzana "N", Colonia Residenciales Prados de Canaán, Municipio de Chiquimula, Departamento de Chiquimula y la dirección de correo electrónico, indicada en la carta de presentación de su oferta. Quedamos enteradas ambas partes que cualquier cambio de dirección deberán hacerlo saber en forma inmediata y por escrito, en el entendido que de no hacerlo se tendrá por bien hechas las notificaciones, citaciones o emplazamientos en las direcciones antes señaladas por cada una de las partes. Queda obligado el Contratista a dar aviso a la GERENCIA de cualquier cambio de que fuera objeto su representada, en cuanto a su Razón o Denominación Social. Manifiesta el CONTRATISTA que renuncia al fuero de su domicilio y se somete a los Tribunales que el INDE elija, si fuera el caso. **DÉCIMA SEXTA: AMPLIACIÓN Y VARIACIÓN EN EL CONTRATO DE OBRA:** **A) AMPLIACIÓN:** Las ampliaciones en el valor del CONTRATO DE OBRA pueden efectuarse hasta en un veinticinco por ciento (25%) de su valor original, cuya aprobación corresponderá según su monto por la autoridad que haya aprobado el CONTRATO DE OBRA. En aquellos casos en los cuales sea necesaria una ampliación mayor, ésta debe ser autorizada por la AUTORIDAD SUPREMA hasta por un monto máximo del cuarenta por ciento (40%) del valor original del CONTRATO DE OBRA. **B)**

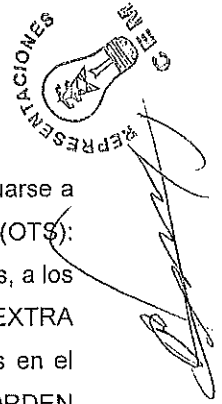

VARIACIÓN: Las variaciones en el monto del CONTRATO DE OBRA deben efectuarse a través de los siguientes documentos: A) ORDEN DE TRABAJO SUPLEMENTARIO (OTS): instrumento para las cantidades adicionales en los Renglones de trabajo contratados, a los precios establecidos en el CONTRATO DE OBRA; B) ACUERDO DE TRABAJO EXTRA (ATE): instrumento para la contratación de renglones de trabajo no contemplados en el CONTRATO DE OBRA original. Los precios serán negociados entre las partes. C) ORDEN DE CAMBIO (OC): instrumento para la reducción de los renglones contratados que no sea necesario ejecutar. Estos documentos de variación deben contar con la aceptación de ambas partes y estar debidamente respaldados.

DÉCIMA SÉPTIMA: RECEPCIÓN Y LIQUIDACIÓN FINAL DEL CONTRATO DE OBRA. A) RECEPCIÓN. Cuando la OBRA esté terminada, el CONTRATISTA debe dar aviso por escrito al SUPERVISOR DEL CONTRATO DE OBRA, a efecto de dar por finalizado el plazo contractual, siempre y cuando a criterio del SUPERVISOR DEL CONTRATO DE OBRA esté totalmente terminada, informando en un plazo no mayor de diez (10) días hábiles a partir del aviso del CONTRATISTA, a la GERENCIA. En caso contrario, el plazo contractual no se dará por interrumpido. Con el informe presentado por el SUPERVISOR DEL CONTRATO DE OBRA, la GERENCIA nombrará una Comisión Receptora y Liquidadora integrada por tres (3) miembros, debiendo el SUPERVISOR DEL CONTRATO DE OBRA actuar como apoyo técnico de la COMISIÓN; quien hará la verificación e inspección final de la OBRA procediendo a su recepción final. Recibido el informe del SUPERVISOR DEL CONTRATO, la COMISIÓN tendrá diez (10) días hábiles para: i) Si todo está a conformidad, emitir el Acta de Recepción Final; ii) Si la OBRA no estuviese ejecutada conforme al CONTRATO DE OBRA suscrito, la COMISIÓN deberá rendir informe a la GERENCIA y al SUPERVISOR DEL CONTRATO, debiendo este último notificar al CONTRATISTA, para que proceda a corregir las deficiencias detectadas dentro del plazo que se le señale. Cuando la Comisión establezca que la obra se encuentra conforme al Contrato celebrado, suscribirá el Acta de Recepción respectiva. **B) LIQUIDACIÓN FINAL DEL CONTRATO DE OBRA.** La COMISIÓN deberá proceder a la suscripción del Acta de Liquidación del CONTRATO DE OBRA dentro de un plazo de treinta y cinco (35) días hábiles a partir de haberse efectuado el último pago. Si transcurridos estos plazos no se han suscrito las actas de liquidación, siempre y cuando haya aclarado los aspectos que le fueron solicitados, el CONTRATISTA puede presentar a la GERENCIA un proyecto de liquidación del CONTRATO, el que debe ser aprobado o improbadado dentro del plazo de diez (10) días hábiles. La liquidación del CONTRATO DE OBRA, debe ser aprobada por la autoridad que aprobó la contratación y si fuere procedente, las partes se otorgarán finiquito mutuo.

DÉCIMA OCTAVA: REPRESENTACIONES. A) REPRESENTANTE DEL INDE. Durante la ejecución del CONTRATO el INDE, estará representado ante el CONTRATISTA, por el SUPERVISOR DEL CONTRATO, quien deberá ser nombrado por LA GERENCIA dentro de los cinco días hábiles siguientes a la fecha de que ésta reciba la copia del contrato debidamente registrado con el número de control interno del INDE, lo cual se hará del conocimiento por escrito al

CONTRATISTA en forma inmediata; y, B) REPRESENTACIÓN DEL CONTRATISTA: El CONTRATISTA estará representado en sus actuaciones por su representante legal y en la ejecución del CONTRATO por el RESPONSABLE TÉCNICO DE OBRA, cuyo nombramiento se comunicará por escrito al INDE, dirigido a LA GERENCIA, por medio de una nota simple firmada por el CONTRATISTA, dentro de los cinco días hábiles de haber recibido la copia del contrato debidamente registrado con el número de control interno del INDE. **DÉCIMA NOVENA: COHECHO EL CONTRATISTA**, manifiesta que conoce las penas relativas al delito de cohecho así como las disposiciones contenidas en el "Capítulo III del Título XIII" del Decreto número diecisiete - setenta y tres del Congreso de la República de Guatemala, Código Penal y las normas jurídicas que facultan a la autoridad correspondiente del INDE, para aplicar las sanciones administrativas que pudieren corresponderle, incluyendo la inhabilitación. **VIGÉSIMA: APROBACIÓN Y ACEPTACIÓN:** **A) APROBACIÓN.** El presente contrato queda aprobado por el Gerente General con la suscripción del mismo. **B) ACEPTACIÓN.** En los términos y condiciones estipulados, los otorgantes en la calidad con que actuamos, **ACEPTAMOS** el contenido del presente CONTRATO, el cual previa lectura de lo escrito y enterados de su contenido, objeto, validez y demás efectos legales, lo ratificamos, aceptamos y firmamos en once (11) hojas de papel bond, tamaño oficio con membrete del Instituto Nacional de Electrificación -INDE-, impresas únicamente en su anverso.



ING. RAMÓN ANÍBAL ROMERO SOTO
GERENTE GENERAL INDE



LIC. RUDY ISRAEL CIENFUEGOS CORDÓN
Propietario de la empresa mercantil REPRESENTACIONES CEM



INSTITUTO NACIONAL DE ELECTRIFICACIÓN

FORMA No. 741.39

ORDEN DE COMPRA Y PAGO

1. LUGAR Y FECHA: Guatemala, 30 de noviembre de 2023

2. EXPEDIENTE DE COMPRA: GERO/048-2023 3. UNIDAD EJECUTORA: CONSTRUCCIÓN DE LÍNEAS Y REDES DE BAJO VOLTAJE

CENTRO GESTOR: 1402001195 UNIDAD EJECUTORA PROYECTO: Aldea Carrizal Grande

4. LA TESORERÍA DEL INDE PAGARÁ A: RUDY ISRAEL CIENFUEGOS CORDÓN

5. LA CANTIDAD DE: Q434,275.20 CUATROCIENTOS TREINTA Y CUATRO MIL DOSCIENTOS SETENTA Y CINCO QUETZALES CON 20/100

ACTIVO FIDU No: _____ 6. NIT DEL PROVEEDOR: 6173500

7. CENTRO DE COSTO: 1300000105 8. CONTRATO No: _____ 9. PÁRTEA: 2023-21100080-104-14-00-001-000-195-2021

10. PLAZO Y LUGAR DE ENTREGA: 90 Días hábiles, Aldea Carrizal Grande, municipio de San Pedro Pinula, departamento de Jalapa ÁREA FUNCIONAL: 2102-050306-2021 SNIP: 311817

11. REGIÓN Y FUENTE DE FINANCIAMIENTO	12. CÓDIGO	13. DESCRIPCIÓN	14. CANTIDAD	15. UNIDAD DE MEDIDA	16. PRECIO POR UNIDAD	17. PRECIO TOTAL Q.
332-31		Orden de Compra y Pago Matriz correspondiente al proyecto CONSTRUCCIÓN REDES Y LÍNEAS ELÉCTRICAS DE DISTRIBUCIÓN, ALDEA CARRIZAL GRANDE, MUNICIPIO DE SAN PEDRO PINULA, DEPARTAMENTO DE JALAPA, el cual se realiza en pagos parciales: Anticipo 20% del valor total de la orden, primer pago del 85% del valor total de la orden menos el 100% del total del anticipo y pago final del 15% del valor total de la orden. VALOR TOTAL DE LA ORDEN DE COMPRA Y PAGO Q 434,275.20 Sub Total (+1) 12% IVA Total FORMAN PARTE INTEGRAL DE ESTA ORDEN: ANEXO UNO CONTENIDO EN (16) HOJAS Y ANEXO DOS CONTENIDO EN (01) HOJA, DEBIDAMENTE FIRMADAS Y SELLADAS, TOTAL DE HOJAS (18). La presente orden de compra y pago se elabora de acuerdo a los artículos 16, 27, 35, 36, 59, 61 y 63 del Reglamento de Compras, Contrataciones y Enajenaciones del INDE				
Resumen Presupuestal por Región de Gasto						
			Costo	IVA	Total	
			332-31 Q. 387,745.71	Q. 46,529.49	Q. 434,275.20	

18. ORDEN DE COMPRA Y PAGO: GERO/048-2023

19. FORMULADOR: NOMBRE: <u>Alfred Guzmán Díaz</u> FIRMA: _____ FECHA: _____	20. REVISÓ DEPTO. CONTROL DE CALIDAD FINANCIERA: FIRMA: _____ (Sello) FECHA: _____
21. AUTORIZADO POR: NOMBRE: <u>ING. MARIO ENRIQUE FIGUEROA SALAZAR</u> GERENTE ELECTRIFICACIÓN RORAS Y OBRAS FIRMA: _____ FECHA: _____	22. REGISTRO SECCIÓN DE CONTROL PRESUPUESTAL: FIRMA: _____ (Sello) FECHA: _____
24. ACEPTACIÓN DEL PROVEEDOR: NOMBRE: <u>Rudy Israel Cienfuegos Cordón</u> DIRECCIÓN: <u>Aldea Carrizal Grande</u> FIRMA: _____ (Sello) FECHA: <u>5-12-23</u>	23. REGISTRO DIVISIÓN DE CONTABILIDAD: FIRMA: _____ (Sello) FECHA: _____
25. TESORERÍA: CHEQUE No.: _____ Q. _____	26. RECEPCIÓN DEL PROVEEDOR: RECIBI CONFORME LA CANTIDAD DE: _____ LUGAR Y FECHA: _____ NOMBRE: _____ FIRMA: _____

1.1 Antecedentes



- A. El Instituto Nacional de Electrificación -INDE- convocó a ofertar el evento GERO / D CERO CUATRO - DOS MIL VEINTITRÉS – CERO CERO CERO UNO para la "CONSTRUCCIÓN REDES Y LÍNEAS ELÉCTRICAS DE DISTRIBUCIÓN EN MEDIA Y BAJA TENSIÓN A TRAVÉS DEL SISTEMA DE COMPRAS ABIERTO (SICOA)", por medio de la GERENCIA DE ELECTRIFICACIÓN RURAL Y OBRAS -GERO- del INSTITUTO NACIONAL DE ELECTRIFICACIÓN -INDE-, en adelante la GERENCIA. Para el efecto se elaboraron los Términos de Referencia de la Invitación a Ofertar referida, se realizaron las publicaciones correspondientes y la Junta de Invitación a Ofertar Permanente del Instituto Nacional de Electrificación –INDE-, recibió las ofertas; luego del análisis y calificación realizó la adjudicación de los Renglones uno (1), dos (2), tres (3), cuatro (4), cinco (5) y seis (6) a favor de **RUDY ISRAEL CIENFUEGOS CORDÓN, PROPIETARIO DE LA EMPRESA MERCANTIL REPRESENTACIONES CEM**, según consta en Certificación del acta número cero treinta y tres guion dos mil veintitrés (033-2023), de fecha dos de agosto del dos mil veintitrés, contenida en el Libro de Actas del Ente Corporativo de la Junta de Invitación a Ofertar Permanente del Instituto Nacional de Electrificación número L dos cincuenta y siete mil trescientos setenta y uno, autorizado por la Contraloría General de Cuentas, de fecha diecisiete de diciembre del dos mil veintiuno. Esta adjudicación fue aprobada por el Consejo Directivo del INDE, mediante resolución emitida en Punto Tercero del Acta número ochenta y cuatro guion dos mil vientes (84-2023), sesión extraordinaria celebrada el dieciséis de agosto del año dos mil veintitrés.
- B. En tal virtud se celebró el contrato administrativo **número trescientos noventa y siete guion dos mil veintitrés (397-2023) de fecha veintinueve de agosto del dos mil veintitrés** que contiene el CONTRATO SICOA correspondiente.
- C. La GERENCIA, de conformidad con el Procedimiento "Requerimiento de Obras por medio del SICOA", realizó el requerimiento de la **CONSTRUCCIÓN REDES Y LÍNEAS ELÉCTRICAS DE DISTRIBUCIÓN, ALDEA CARRIZAL GRANDE, MUNICIPIO DE SAN PEDRO PINULA, DEPARTAMENTO DE JALAPA**, en adelante **OBRA**, al CONTRATISTA.
- D. EL CONTRATISTA, de conformidad con lo establecido en el procedimiento "Requerimiento de Obras por medio del SICOA", entregó los planos finales y cotización de la OBRA, **el 21 de noviembre de 2023**.
- E. La GERENCIA, con base en la providencia **DIVOC-570-P-1700-2023** de fecha **24/11/2023**, en la cual manifiesta que se realizó la revisión técnica de los documentos "**cotización de precios**" y "**planos de la obra**" verificando que todo se encuentra conforme a lo indicado en el contrato administrativo número **397-2023** mediante providencia **GERO-400-P-2818-2023 de fecha 24/11/2023**, **AUTORIZÓ** los planos finales y cotización de la obra; solicitando la elaboración de la ORDEN.

1



1.2 Base legal

LA ORDEN, se fundamenta en los Artículos 16, 27, 35, 36, 59, 61 y 63 del REGLAMENTO DE COMPRAS, CONTRATACIONES Y ENAJENACIONES DEL INSTITUTO NACIONAL DE ELECTRIFICACIÓN, en adelante **REGLAMENTO**.

2. Documentos que forman parte de la ORDEN

Forman parte de esta ORDEN: **a) El REGLAMENTO; b) Los Términos de Referencia y Adendas, en adelante TERMINOS; c) El CONTRATO SICOA; d) La oferta original técnica y económica presentada por el contratista al INDE el 13/07/2023, así como la cotización de precios y planos de replanteo del diseño del proyecto presentados con fecha 21/11/2023; e) El expediente formado de la negociación.** En caso de existir diferencia o discrepancia entre los documentos descritos, debe prevalecer en su orden esta ORDEN, los términos de referencia, la oferta presentada por el contratista y el expediente administrativo.

3. Objeto

Como CONTRATISTA, me comprometo y obligo ante el Instituto Nacional de Electrificación -INDE, a desarrollar la obra "**CONSTRUCCIÓN REDES Y LÍNEAS ELÉCTRICAS DE DISTRIBUCIÓN, ALDEA CARRIZAL GRANDE, MUNICIPIO DE SAN PEDRO PINULA, DEPARTAMENTO DE JALAPA**", para tal efecto cumpliré con todo lo indicado en los TERMINOS, mi OFERTA, CONTRATO SICOA, planos finales y cotización de la obra.

4. Alcances

El CONTRATISTA se compromete y obliga ante el INDE a ejecutar a cabalidad la OBRA asignada, así como a: obtener licencia de construcción de la obra emitida por la Distribuidora de Energía Eléctrica; entregar los derechos de paso a la Distribuidora cuando ésta lo solicite; velar por la conservación y preservar el medio ambiente en donde se ubica el proyecto; adoptar todas las medidas de mitigación que fueren necesarias, según Resolución Ambiental emitida por el Ministerio de Ambiente y Recursos Naturales, sin costo para el INDE; el suministro, transporte e instalación de todos los materiales y equipos contenidos en su oferta para el proyecto; trazo y brecha; ahoyado, distribución y colocado de postes; ahoyado, colocación de anclas y retenidas; desvestido y vestido de estructuras; colocación de todos los componentes de la línea de media y baja tensión; puestas y bajadas a tierra; montaje de transformadores; desconexiones y conexiones; reparación de los daños causados a la propiedad privada durante la construcción en las áreas vecinas, esto bajo la responsabilidad del CONTRATISTA y sin costo para el INDE; retiro de promontorios de tierra, ripio y desperdicios de materiales generados por la obra; instalación del rótulo según ANEXO SEIS de los TERMINOS; elaboración de planos finales de la obra de lo construido de

2 | 



conformidad con lo establecido en el Capítulo II, numeral 2.1., literal q) de los Términos de Referencia; entregar la obra construida con su respectiva acta de recepción; todo material y equipo suministrado por el CONTRATISTA debe ser NUEVO y estar en perfectas condiciones, lo que deberá ser demostrado con el certificado de calidad extendido por las empresas homologadas por la DISTRIBUIDORA ante el SUPERVISOR DEL CONTRATO. Los transformadores deberán indicar que están libres de PCB's; presentar al SUPERVISOR DE LA ORDEN, la actualización de planos en archivos digitales DWG y PDF e impresos con sus respectivos detalles, así como el detalle de las coordenadas de cada estructura en archivo digital KMZ o KML; toda vez cuente con las condiciones necesarias para iniciar físicamente la construcción de la OBRA, deberá solicitarle al SUPERVISOR DE LA ORDEN con una semana de anticipación como mínimo, la autorización del inicio físico de la ejecución de la OBRA, lo cual será evaluado, autorizado y notificado por el SUPERVISOR DE LA ORDEN. Los cambios en las especificaciones técnicas siempre que no varíen la cantidad o precio de la OBRA, ni sea de calidad inferior a la ofertada, pueden ser aprobados por la GERENCIA.

5. Medidas ambientales

Velar por la conservación y preservar el medio ambiente. EL CONTRATISTA debe atender las siguientes medidas ambientales:

- a) Queda prohibida la construcción de caminos de acceso, para el ingreso o montaje de materiales al proyecto;
- b) Acatar lo establecido en los criterios y normas ecológicas vigentes, para la selección y preparación de sitios y trayectorias; construcción, operación y mantenimiento de redes y líneas eléctricas de distribución de energía eléctrica;
- c) Colectar y transportar fuera de las áreas del proyecto, todos los materiales de desecho tales como: madera, plásticos, cartones, pedazos de metal, recortes de cables conductores, vidrios, mezclas, etcétera, así como el material no biodegradable que pudiera generarse durante las diferentes etapas de construcción del proyecto y disponerlos en centros de acopio;
- d) Queda estrictamente prohibido el derrame en el suelo y en cuerpos de agua de los residuos líquidos grasos o químicos tales como aceites, grasas, solventes, sustancias tóxicas, entre otros, que pudieran generarse en las diferentes etapas del proyecto, así como descargarlos en el drenaje municipal. Estos residuos se deberán colectar y almacenar en recipientes metálicos y libres de fugas, en sitios que tengan las características suficientes para garantizar su seguridad, y que las autoridades competentes determinen para ese fin;
- e) Queda estrictamente prohibido cazar, capturar o comercializar con las especies de flora y fauna silvestre presentes en las áreas del proyecto y zonas adyacentes;
- f) Queda estrictamente prohibido quemar maleza y usar herbicidas o productos químicos durante las actividades de desmonte y limpieza del Derecho de Vía del proyecto;

3

GERENTE



- g) Se deberá realizar el desmonte de manera selectiva, respetando la vegetación herbácea y arbustiva que no interfiera con la construcción y operación de la línea o red;
- h) Deberá picar, mezclar y esparcir en el suelo, de manera perpendicular en forma de surcos, los residuos vegetales producto del desmonte, con la finalidad de facilitar su incorporación al suelo y retenerlo sin interferir con la germinación de las semillas;
- i) Si EL CONTRATISTA al realizar las actividades de excavación, encontrara vestigios arqueológicos, lo deberá hacer del conocimiento de la UNIDAD EJECUTORA, quien autorizará la suspensión de la obra;
- j) Deberá conservar la vegetación distribuida en las inmediaciones de los cuerpos de agua, respetando la zona de transición entre los ecosistemas acuáticos y las especies vegetales adyacentes;
- k) Los vehículos del CONTRATISTA deben estar en buen estado de funcionamiento para minimizar la emisión de gases contaminantes, humo, vibraciones y ruido que perturben el medio ambiente;
- l) Queda prohibida la reparación de vehículos en el área de influencia del proyecto que obstaculicen las vías de acceso y que ocasionen derrames de aceite o derivados del petróleo en el suelo;
- m) El uso del agua debe ser de manera responsable, exclusivamente para uso humano e higiene personal;
- n) La basura común debe ser almacenada en bolsas plásticas para depositarla posteriormente en vertederos públicos;
- o) Las necesidades fisiológicas deben realizarlas en lugares de uso público o privado creados para este fin;
- p) Debe respetarse la cobertura vegetal, minimizando la poda de árboles con lo cual se protege la fauna que pudiera habitar en el lugar del proyecto;
- q) Cumplir con las medidas de mitigación ambiental dispuestas en la Resolución ambiental **07297-2022/DIGARN/DCA/GEHL/AJCB de fecha 14 de diciembre de 2022**, emitida por el Ministerio de Ambiente y Recursos Naturales -MARN-.

6. Obligaciones del contratista

EL CONTRATISTA está obligado a: **a)** Cumplir con la legislación vigente en la República de Guatemala; **b)** Cumplir con la ORDEN aceptada; **c)** Suministrar información que le sea requerida por el ADMINISTRADOR DEL CONTRATO o SUPERVISOR DE LA ORDEN; **d)** En caso aplique, presentar la documentación solicitada en la ORDEN; **e)** Presentarse a retirar la copia de la ORDEN en el plazo establecido; **f)** Presentar los seguros solicitados dentro del plazo establecido; **g)** EL CONTRATISTA es totalmente responsable de la seguridad operativa y física de las instalaciones existentes involucradas del INDE durante la ejecución de la obra; **h)** EL CONTRATISTA asume toda responsabilidad laboral, civil, penal o de cualquier otra índole por daños personales o materiales que cause por cuenta propia su personal o terceros, derivados de accidentes o eventos que puedan suceder durante la ejecución

de la obra, pero se reserva el derecho de suspenderla si detecta actos inseguros; **i)** Atender las normas y disposiciones de mitigación ambiental, que exija el Ministerio de Ambiente y Recursos Naturales -MARN-, sin costo alguno para el INDE; **j)** Responder de las obligaciones laborales frente a sus empleados o trabajadores, quienes no podrán invocar relación laboral alguna con el INDE; **k)** Atender y resolver todos y cada uno de los reclamos o aclaraciones que se le presenten dentro del plazo contractual y de garantía, que por alguna razón el SUPERVISOR DE LA ORDEN le reporte de forma escrita, respondiendo al reclamo o aclaración en un plazo no mayor a diez (10) días hábiles a partir de que le sea notificado, caso contrario se le hará efectivo el respectivo Seguro de Caución; **l)** En caso de presentar atraso en la ejecución de la OBRA, debe realizar las acciones necesarias y presentar el plan de contingencia al SUPERVISOR DE LA ORDEN para definir el CRONOGRAMA DE EJECUCIÓN quedando sujeto a las sanciones establecidas en los TERMINOS; **m)** Presentarse a cobrar el anticipo en Tesorería General del INDE dentro del plazo que se le indique.

7. Prohibiciones del contratista

El Contratista tiene prohibido:

- Requerir ayuda de la UNIDAD EJECUTORA para la realización de sus tareas específicas;
- Ceder derechos de contratación total o parcialmente;
- Subcontratar trabajos que no hayan sido aprobados y especificados en su OFERTA;
- Requerir al INDE mano de obra, equipo, materiales, hospedaje, alimentación y transporte que se pudieran necesitar para la ejecución de esta ORDEN.

8. Obligaciones del INDE

El INDE se obliga a efectuar el pago al CONTRATISTA conforme lo convenido en esta ORDEN.

9. Lugar de entrega de la obra, recepción, documentación y liquidación final de la ORDEN.

9.1 Lugar de entrega de la obra

La obra se entregará en **ALDEA CARRIZAL GRANDE, MUNICIPIO DE SAN PEDRO PINULA, DEPARTAMENTO DE JALAPA.**

INSTITUTO NACIONAL DE ELECTRIFICACION
GERENTE

INSTITUTO NACIONAL DE ELECTRIFICACION
GERENTE

9.2 Recepción y documentación

Cuando la OBRA esté terminada, EL CONTRATISTA debe dar aviso por escrito al SUPERVISOR DE LA ORDEN, a efecto de dar por finalizado el plazo contractual, siempre y cuando a criterio del SUPERVISOR DE LA ORDEN esté totalmente terminada, informando en un plazo no mayor de diez (10) días hábiles a partir del aviso del CONTRATISTA, a la GERENCIA. En caso contrario, el plazo contractual no se dará por finalizado.

Con el informe presentado por el SUPERVISOR DE LA ORDEN, la GERENCIA nombrará una comisión receptora y liquidadora integrada por tres (3) miembros, debiendo el SUPERVISOR DE LA ORDEN actuar como apoyo técnico de la comisión; quién hará la verificación e inspección final de la OBRA procediendo a su recepción final.

Recibido el informe del SUPERVISOR DE LA ORDEN, la comisión tendrá diez (10) días hábiles para:

- i. Si todo está a conformidad, emitir el Acta de Recepción Final.
- ii. Si la OBRA no estuviese ejecutada conforme a la ORDEN aceptada, la COMISIÓN deberá rendir informe a la GERENCIA y al SUPERVISOR DE LA ORDEN, debiendo este último notificar al CONTRATISTA, para que proceda a corregir las deficiencias detectadas dentro del plazo que se le señale.

Cuando la COMISIÓN establezca que la OBRA se encuentra conforme a la ORDEN aceptada, suscribirá el acta de recepción final respectiva.

9.3 Liquidación final de la ORDEN

La COMISIÓN deberá proceder a la suscripción del Acta de Liquidación de la ORDEN dentro de un plazo de treinta y cinco (35) días hábiles a partir de haberse efectuado el último o único pago, según corresponda.

Si transcurrido este plazo no se ha suscrito el acta de liquidación, siempre y cuando haya aclarado los aspectos que le fueron solicitados, EL CONTRATISTA puede presentar a la GERENCIA un proyecto de liquidación de la ORDEN, el que debe ser aprobado o improbadado dentro del plazo de diez (10) días hábiles. La liquidación de la ORDEN debe ser aprobada por la GERENCIA y si fuere procedente, las partes se otorgarán finiquito mutuo.

6

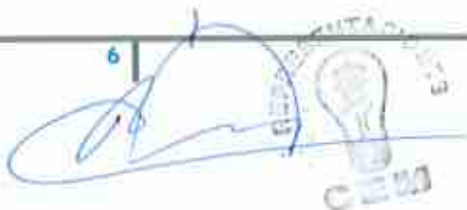

10. Incumplimiento y sanciones

10.1 Generalidades

El incumplimiento de la ORDEN por parte del CONTRATISTA, debe ser certificado por quien corresponda y enviado a la UNIDAD EJECUTORA, quien a su vez lo enviará a la GERENCIA, pudiendo ésta última resolver la terminación del mismo sin responsabilidad alguna para el INDE.

EL CONTRATISTA que incurra en incumplimiento de las obligaciones suscritas, se sancionará de acuerdo a lo establecido en los artículos ochenta y cuatro (84), ochenta y cinco (85) y ochenta y seis (86) del REGLAMENTO.



Las sanciones a que el CONTRATISTA se haga acreedor, se ejecutarán a requerimiento de la GERENCIA por la autoridad que corresponda.

10.2 Sanciones

El retraso del CONTRATISTA en la entrega de la obra, en el plazo previsto, por causas imputables a él, se sancionará dentro de los cinco (5) días hábiles posteriores a que se haya certificado el incumplimiento, con el pago de una multa por cada día hábil de atraso del uno punto cinco por millar (1.5‰) del valor de la compra o contratación y en los casos de entregas periódicas, la sanción se calculará solamente sobre el valor de la o las entregas en que se diera el retraso, el porcentaje de la sanción sumado no podrá exceder del cinco por ciento (5%) del valor total de la negociación, la que se calculará bajo la responsabilidad directa de la UNIDAD EJECUTORA e impuesta por la GERENCIA. Para el efecto, el cómputo del retraso se hará en base a días hábiles de atraso, lo que se deberá hacer constar en las actas correspondientes. A requerimiento por escrito del CONTRATISTA, la multa puede ser deducida del último pago.

Se inhabilitará por parte de la GERENCIA GENERAL por un plazo de veinticuatro (24) meses para participar en cualquier proceso que convoquen las Gerencias, Dependencias o Empresas del INDE, sin perjuicio de la ejecución de los seguros de caución que correspondan y el reclamo de daños y perjuicios que se ocasionen de conformidad con el artículo ochenta y seis (86) del REGLAMENTO si el contratista:

- I. Incumple con el sostenimiento y condiciones de la OFERTA;
- II. No se presenta a suscribir la ORDEN dentro del plazo establecido en el REGLAMENTO;
- III. Incumple en la entrega de lo contratado dentro del plazo acordado.



11. Prórroga contractual

A solicitud del CONTRATISTA o por necesidad del INDE y en forma razonada, el plazo contractual para la entrega de la obra contratada, puede ser prorrogado por caso fortuito, fuerza mayor o por cualquier otra causa no imputable a éstos, que les imposibilite el cumplimiento de sus obligaciones dentro del plazo establecido, debiendo cumplirse con lo establecido en el artículo sesenta y cuatro (64) del REGLAMENTO.

Para el efecto el CONTRATISTA, debe presentar solicitud escrita dentro del plazo de diez (10) días hábiles de acaecido el hecho, en que fundamenta la prórroga, adjuntando toda la documentación que justifique su solicitud.

Toda prórroga se autorizará por parte de la GERENCIA, con base al informe técnico que justifique la misma, emitido por el SUPERVISOR DE LA ORDEN con el visto bueno del ADMINISTRADOR DEL CONTRATO, bajo su estricta responsabilidad. En el caso de autorizarse la prórroga EL CONTRATISTA debe constituir o prorrogar los seguros de caución que se requieran.

12. Gastos adicionales de la prórroga contractual

Todos los gastos en que se incurra, para la legalización de la prórroga contractual, correrán por cuenta del CONTRATISTA.



13. Ampliaciones

Las ampliaciones en el valor de la ORDEN pueden efectuarse hasta en un veinticinco por ciento (25%) de su valor original, cuya aprobación corresponderá según su monto por la autoridad que haya aprobado la negociación original. En aquellos casos en los cuales sea necesaria una ampliación mayor, ésta debe ser autorizada por la AUTORIDAD SUPREMA hasta por un monto máximo del cuarenta por ciento (40%) del valor original de la ORDEN.

14. Variaciones

Las variaciones en el monto de la ORDEN podrán efectuarse a través de los siguientes documentos: **a)** ORDEN DE TRABAJO SUPLEMENTARIO (OTS): instrumento para las cantidades adicionales en los renglones de trabajo contratados, a los precios establecidos en la ORDEN; **b)** ACUERDO DE TRABAJO EXTRA (ATE): instrumento para la contratación de renglones de trabajo no contemplados en la ORDEN original. Los precios serán negociados entre las partes; **c)** ORDEN DE CAMBIO (OC): instrumento para la reducción de los renglones contratados que no sea necesario ejecutar. Estos documentos de variación deberán contar con la aceptación de las partes.



8 |  

15. Terminación de la ORDEN

Serán causas de terminación de la ORDEN, las siguientes:

- a) En caso de negligencia comprobada del CONTRATISTA;
- b) Por incumplimiento de las obligaciones contractuales;
- c) Por las demás causas previstas en el CONTRATO SICOA y en la legislación vigente;
- d) Si el CONTRATISTA no mantiene vigentes las garantías establecidas;
- e) Si el CONTRATISTA no se presenta a cobrar el anticipo en Tesorería General del INDE en el plazo que se le indique;
- f) Por mutuo acuerdo.

El INDE en los casos indicados en las literales a), b), c), d) y e), puede dar por terminada la ORDEN en cualquier momento sin responsabilidad de su parte y sin necesidad de resolución judicial alguna, previa certificación del Acta Administrativa en la que se haga constar la causal por parte de la UNIDAD EJECUTORA, mediante Resolución emitida por la autoridad que autorizó la negociación.

16. Condiciones de subcontratación

EL CONTRATISTA podrá subcontratar partes determinadas de la ORDEN, con la condición que así haya sido establecido en su OFERTA y así haya sido adjudicado, siendo EL CONTRATISTA la única responsable ante el INDE. Los subcontratistas no deberán estar comprendidos dentro de las prohibiciones establecidas en el Artículo 80 del REGLAMENTO.

17. Impuestos

El Contratista está obligado a cumplir con: **a)** La Ley del Impuesto Sobre la Renta -ISR-; **b)** La Ley del Impuesto al Valor Agregado -IVA-. Todos los impuestos están incluidos en el servicio contratado.

18. Partida presupuestaria

Los pagos que se deriven de la presente ORDEN, se efectuarán con cargo a la partida presupuestaria número **2023-21100080-104-14-00-001-000-195-2021**, renglón 332 y las que en el futuro quedaran previstas.

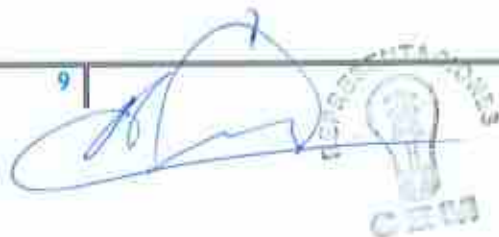

9 | 





19. Vigencia y plazo contractual

- a) *Vigencia: la validez de la ORDEN, inicia en el período comprendido desde la fecha de suscripción hasta la fecha de aprobación de la liquidación de la misma;*
- b) *Plazo Contractual: es de noventa (90) días hábiles, contados a partir de la recepción por parte del CONTRATISTA, de la fotocopia de la ORDEN.*

20. Monto total de la ORDEN y forma de pago

20.1 Monto total de la ORDEN

El valor total de esta ORDEN es de **(Q. 434,275.20) CUATROCIENTOS TREINTA Y CUATRO MIL DOSCIENTOS SETENTA Y CINCO QUETZALES CON 20/100**, monto que incluye el Impuesto al Valor Agregado -IVA-, según la oferta y cotización presentada por el Contratista y aprobada por el INDE.

20.2 Forma de pago

El pago de todos los trabajos realizados de la OBRA, se efectuará por medio de órdenes de compra y pago en Quetzales, los que el INDE hará efectivos en función del monto de la OBRA, considerando en cualquier caso lo establecido en el numeral doce (12), **CAPÍTULO I DISPOSICIONES GENERALES Y ESPECIFICAS**, de los **TERMINOS**.

- a) **Anticipo:** el INDE otorgará contra la presentación de recibo numerado, el **veinte por ciento (20%)** del valor total de la ORDEN, previa presentación por parte del CONTRATISTA de los documentos indicados en el numeral 21.1 de este anexo. Si EL CONTRATISTA no invierte el anticipo de acuerdo con el cronograma de trabajo y el programa de inversión del anticipo presentado, la ORDEN podrá darse por terminada sin responsabilidad para el INDE, haciéndose efectivo el Seguro de Caucción de Anticipo, sin perjuicio de las demás sanciones que correspondan. El anticipo le será descontado al CONTRATISTA en el primer pago que se realice.
- b) **Primer pago:** por el **ochenta y cinco por ciento (85%)** del valor total de la ORDEN, menos el cien por ciento (100%) del total del anticipo otorgado al CONTRATISTA, cuando la OBRA presente el ochenta y cinco por ciento (85%) de avance físico en su construcción, así como la presentación por parte del CONTRATISTA de los documentos establecidos en el numeral 21.2 de este anexo.
- c) **Pago final:** por el **quince por ciento (15%)** del valor total de la ORDEN, cuando la OBRA esté finalizada al cien por ciento (100%) en su construcción, así como la presentación por parte del CONTRATISTA de los documentos establecidos en el numeral 21.3 de este anexo.



21. Documentos a presentar para trámite de pago

21.1 Anticipo:

1. Solicitud de pago del anticipo por EL CONTRATISTA dirigida a la GERENCIA;
2. Recibo numerado a nombre del INDE;
3. Informe del SUPERVISOR DE la ORDEN, que haga constar que se realizó el replanteo de la OBRA;
4. Programa de inversión del anticipo elaborado por EL CONTRATISTA, firmado y sellado;
5. Cronograma de ejecución de los trabajos elaborado por EL CONTRATISTA, firmado y sellado;
6. Copia de la ORDEN;
7. Copia de la póliza o endosos (si hubieren) del seguro de caución de anticipo de la ORDEN con sus respectivos dictámenes favorables de Asesoría Jurídica Corporativa del INDE;
8. Copia de la póliza o endosos (si hubieren) del seguro de caución de cumplimiento de la ORDEN con sus respectivos dictámenes favorables de Asesoría Jurídica Corporativa del INDE;
9. Copia de la póliza o endosos (si hubieren) del seguro de responsabilidad civil contractual de la ORDEN con sus respectivos dictámenes favorables de Asesoría Jurídica Corporativa del INDE.

21.2 Primer pago

1. Solicitud de pago del CONTRATISTA dirigida a la GERENCIA;
2. Factura Electrónica en Línea -FEL-, indicando en forma impresa el régimen afecto al Impuesto Sobre la Renta -ISR-;
3. Fotocopia autenticada de la licencia extendida por la DISTRIBUIDORA;
4. Copia de la solicitud de supervisión de avance de la OBRA;
5. Copia del informe de supervisión del SUPERVISOR DE LA ORDEN;
6. Copia de la ORDEN;
7. Copia de la póliza vigente o endosos vigentes (si hubieren) del seguro de caución de anticipo con sus respectivos dictámenes favorables de Asesoría Jurídica Corporativa del INDE;
8. Copia de la póliza vigente o endosos vigentes (si hubieren) del seguro de caución de cumplimiento de la ORDEN con sus respectivos dictámenes favorables de Asesoría Jurídica Corporativa del INDE;
9. Copia de la póliza vigente o endosos vigentes (si hubieren) del seguro de responsabilidad civil contractual de la ORDEN con sus respectivos dictámenes favorables de Asesoría Jurídica Corporativa del INDE.



21.3 Pago final

1. Solicitud de pago del CONTRATISTA dirigida a la GERENCIA;
2. Factura Electrónica en Línea -FEL-, indicando en forma impresa el régimen afecto al Impuesto Sobre la Renta -ISR-;
3. Copia del aviso de finalización de la OBRA;
4. Copia del informe de supervisión final del SUPERVISOR DE la ORDEN;
5. Certificación original del acta de recepción e inspección final de la Comisión Receptora y Liquidadora del INDE;
6. Planos finales según lo requerido en el Capítulo II, numeral 2.1, literal "q)" de los TÉRMINOS, también deben estar firmados y sellados por el SUPERVISOR DE la ORDEN;
7. Copia de la ORDEN;
8. Copia de los documentos de variaciones contractuales, si hubieren;
9. Copia de la póliza vigente o endosos vigentes (si hubieren) del seguro de caución de cumplimiento de la ORDEN con sus respectivos dictámenes favorables de Asesoría Jurídica Corporativa del INDE;
10. Copia de la póliza vigente o endosos vigentes (si hubieren) del seguro de responsabilidad civil contractual de la ORDEN con sus respectivos dictámenes favorables de Asesoría Jurídica Corporativa del INDE;
11. Copia de la póliza del seguro de caución de conservación de calidad y funcionamiento de la obra con su respectivo dictamen favorable de Asesoría Jurídica Corporativa del INDE;
12. Copia de la póliza del seguro de caución de saldos deudores de la ORDEN con su respectivo dictamen favorable de Asesoría Jurídica Corporativa del INDE.

22. Seguros

EL CONTRATISTA deberá presentar los seguros que se le requieran. Los mismos deberán formalizarse mediante póliza extendida a favor del Instituto Nacional de Electrificación -INDE- por una institución debidamente autorizada para operar en la República de Guatemala, de reconocida solvencia y capacidad financiera, aceptada por el INDE y en Quetzales, en las cuales se debe indicar, que en caso de incumplimiento por parte del CONTRATISTA, el mismo se hará efectivo por la Aseguradora con el simple requerimiento del INDE, sin necesidad de trámite administrativo o actuación judicial.

22.1 Seguro de caución de anticipo

Previo a que se otorgue el anticipo correspondiente de la OBRA, EL CONTRATISTA debe constituir a favor y a entera satisfacción del INDE, un seguro que cubra el cien por ciento (100%) de su valor, para garantizar su correcta utilización y estará vigente por el plazo de la ORDEN y deberá ampliar su vigencia hasta su total amortización.



En la Póliza del Seguro de Caución de Anticipo se debe indicar que, en caso de incumplimiento por parte del CONTRATISTA, el mismo se hará efectivo por la Aseguradora con el simple requerimiento del INDE, sin necesidad de trámite administrativo o actuación judicial.

22.2 Seguro de caución de cumplimiento

EL CONTRATISTA debe constituir y presentar un Seguro de Caución de Cumplimiento que garantice el cumplimiento de la totalidad de las condiciones y obligaciones establecidas en la ORDEN.

Este Seguro de Caución debe ser presentado dentro de los diez (10) días hábiles siguientes de la entrega a EL CONTRATISTA de la fotocopia de la ORDEN, el cual debe otorgarse por el veinte por ciento (20%) del valor de la ORDEN y estará vigente desde la fecha de suscripción de la ORDEN hasta por cuatro (4) meses posteriores al vencimiento del plazo de la ORDEN, en el entendido que en caso el plazo de la ORDEN se prorrogue, EL CONTRATISTA debe prorrogar también este seguro.

Si EL CONTRATISTA incumple con las condiciones y obligaciones contraídas en la ORDEN, el Seguro de Caución de Cumplimiento se ejecutará.

En la Póliza del Seguro de Caución de Cumplimiento se debe indicar que, en caso de incumplimiento por parte del CONTRATISTA, el mismo se hará efectivo por la Aseguradora con el simple requerimiento del INDE, sin necesidad de trámite administrativo o actuación judicial.

22.3 Seguro de responsabilidad civil contractual

El CONTRATISTA debe adquirir un Seguro de Responsabilidad Civil, por un valor de doscientos mil quetzales (Q. 200,000.00), que cubra daños a terceros o a bienes propiedad del INDE, ocasionados por el CONTRATISTA o su personal. El CONTRATISTA en todo caso debe indemnizar a los afectados y dejar a salvo al INDE, sus funcionarios, agentes y empleados de los reclamos que pudieren surgir debido al mal uso de cualesquiera aparatos, equipos, materiales o procedimientos patentados o con derechos reservados y deberá indemnizar al INDE, por cualquier costo de daños a que se viere obligado a pagar por tal infracción en cualquier tiempo durante la ejecución de la ORDEN y deberá presentarse juntamente con el Seguro de Caución de Cumplimiento; por una vigencia de trescientos sesenta y cinco (365) días calendario contados a partir de la suscripción de la ORDEN.



22.4 Seguro de caución de conservación de calidad y funcionamiento

Dentro de los diez (10) días hábiles posteriores a que se le entregue AL CONTRATISTA la certificación del Acta de Recepción Final, éste responderá por la calidad y funcionamiento de la OBRA, mediante un Seguro de Caución por el quince por ciento (15%) del valor total de la ORDEN y cubrirá el valor de las reparaciones de las fallas o desperfectos que le sean imputables y que aparecieren en el tiempo de responsabilidad. Si EL CONTRATISTA no presenta este Seguro de Caución dentro del plazo establecido, el INDE ejecutará el Seguro de Caución de Cumplimiento. Este seguro de caución sustituirá el Seguro de Caución de Cumplimiento y debe de estar vigente durante dieciocho (18) meses contados a partir de la fecha del acta de recepción final de la OBRA.

El vencimiento del tiempo de responsabilidad previsto en el párrafo anterior, no exime al CONTRATISTA de la responsabilidad por destrucción o deterioro de los bienes debido a dolo o culpa de su parte por el plazo de cinco (5) años, contados a partir de la fecha del acta de recepción final de la OBRA.

En la Póliza del Seguro de Caución de Conservación de Calidad y Funcionamiento se debe indicar que, en caso de incumplimiento por parte del CONTRATISTA, el mismo se hará efectivo por la Aseguradora con el simple requerimiento del INDE, sin necesidad de trámite administrativo o actuación judicial.

22.5 Seguro de caución de saldos deudores

Para garantizar el pago de saldos deudores que pudieran resultar a favor del INDE o de terceros en la liquidación, EL CONTRATISTA debe presentar seguro de caución por el cinco por ciento (5%) del valor original de la ORDEN, dentro de los diez (10) días hábiles posteriores a que se le entregue al CONTRATISTA la certificación del Acta de Recepción Final y estará vigente por trescientos sesenta y cinco (365) días calendario contados a partir de la fecha del acta de recepción final de la OBRA.

Aprobada la liquidación, si no hubiere saldos deudores, se cancelará esta garantía.

En la Póliza del Seguro de Saldos Deudores se debe indicar que, en caso de incumplimiento por parte del CONTRATISTA, el mismo se hará efectivo por la Aseguradora con el simple requerimiento del INDE, sin necesidad de trámite administrativo o actuación judicial.



[Handwritten signature]
AUTORIZACIONES
C.I.E.M.

[Handwritten signature]
INSTITUTO NACIONAL DE ELECTRIFICACIÓN
Gerente
- I.N.D.E. -

23. Representaciones

23.1 Representante del INDE

Durante la fase de ejecución de la ORDEN el INDE estará representado ante EL CONTRATISTA, por el SUPERVISOR DE LA ORDEN, quien debe ser nombrado por la GERENCIA dentro de los cinco (5) días hábiles siguientes a la fecha de que ésta reciba la copia de la ORDEN, lo cual se hará del conocimiento por escrito al CONTRATISTA en forma inmediata.

23.2 Representante del contratista

EL CONTRATISTA estará representado en sus actuaciones por su representante legal y en la ejecución de la ORDEN por una persona nombrada por el, con las facultades necesarias para tomar decisiones de carácter técnico, cuyo nombramiento se comunicará por escrito al INDE dirigido a la GERENCIA, por medio de una nota simple firmada por el CONTRATISTA, dentro de los cinco (5) días hábiles de haber recibido la copia de la ORDEN

24. Fuerza mayor o caso fortuito

Cuando las facultades del INDE o del CONTRATISTA para cumplir debidamente con sus obligaciones contractuales, sean obstaculizadas, perjudicadas, interrumpidas o de cualquier forma demoradas, por acciones, fuerza o circunstancias naturales o de otra índole, pero totalmente fuera de control de las partes afectadas, tales como: incendios, rayos, epidemias, tormentas, explosiones, huelgas, disturbios callejeros, vandalismo, sabotaje, rebeliones, deslaves, terremotos, erupciones volcánicas, inundaciones, crecidas de ríos, acciones hostiles, guerras, invasiones, demoras en el trámite de aprobación de descargos por parte de los entes reguladores del sistema eléctrico del país, demoras en el trámite de servidumbres de conducción de energía eléctrica, demora en la autorización de permisos y licencias por parte de entes externos, se considerará como un caso de fuerza mayor o caso fortuito.

La parte afectada por una situación como las indicadas anteriormente, está obligada a:

- i) Informar a la otra parte, por el medio más expedito posible, sobre las circunstancias y el impacto ocasionado;
- ii) Tomar todas las precauciones posibles para proteger y preservar la totalidad de los recursos afectados;
- iii) Tratar de obtener con toda diligencia y dedicación la superación, reducción o desaparición de las causas que la provocaron;
- iv) Solicitar, si procediere, prórroga del plazo, dentro de los diez (10) días de acaecido el hecho, conforme a lo establecido en el Artículo 64 del REGLAMENTO.

En caso de desacuerdo entre el INDE y el CONTRATISTA en lo que respecta a la interpretación y duración de las condiciones existentes en los casos de fuerza mayor o caso fortuito descritas con anterioridad, las mismas se resolverán de acuerdo a lo establecido en esta ORDEN en el numeral veinticinco (25) de este anexo.

25. Controversias

Toda controversia relativa al cumplimiento, interpretación, aplicación y efectos de la ORDEN con motivo de la aplicación del REGLAMENTO, agotada la fase conciliatoria entre las partes y el procedimiento administrativo, se someterá a la jurisdicción del Tribunal de lo Contencioso Administrativo.

No obstante, lo anterior, el INDE se reserva el derecho de someter a arbitraje la controversia, siempre que así se convenga entre las partes.

El INDE señala como lugar para recibir notificaciones y citaciones la séptima (7ma.) avenida, dos guión veintinueve (2-29), zona nueve (9), Edificio La Torre, nivel menos dos (-2), de esta Ciudad, Gerencia de Electrificación Rural y Obras del INDE; y EL CONTRATISTA señala como lugar para recibir notificaciones y citaciones en **Lote 20 Manzana "N" Colonia Residenciales Prados de Canaan, Chiquimula, Chiquimula** y de manera expresa declara que renuncia al fuero de su domicilio y se somete a los tribunales que el INDE elija si fuere el caso. Tanto el INDE como el CONTRATISTA se obligan a notificarse cualquier cambio de dirección y en el caso de no hacerlo, se tendrán por bien hechas las notificaciones, citaciones y emplazamientos que se hagan en las direcciones señaladas en este anexo.

26. Aprobación

La adjudicación de la negociación fue aprobada por el Consejo Directivo del INDE, mediante resolución emitida en Punto Tercero del Acta número **84-2023**, correspondiente a su **Sesión Extraordinaria celebrada el 16 de agosto del año 2023**.

Los planos finales y la cotización de la OBRA fueron autorizados por el Gerente de Electrificación Rural y Obras, **Ing. MARIO ENRIQUE FIGUEROA SALAZAR**, en providencia **GERO-400-P-2818-2023 de fecha 24/11/2023**.

ANEXO UNO contenido en dieciséis hojas de papel bond tamaño carta con membrete del Instituto Nacional de Electrificación -INDE-, útiles en su anverso.



ANEXO DOS DE LA ORDEN DE COMPRA Y PAGO MATRIZ No. GERO/048-2023 PARA LA "CONSTRUCCIÓN REDES Y LÍNEAS ELÉCTRICAS DE DISTRIBUCIÓN, ALDEA CARRIZAL GRANDE, MUNICIPIO DE SAN PEDRO PINULA, DEPARTAMENTO DE JALAPA".

CONSTRUCCIÓN REDES Y LÍNEAS ELÉCTRICAS DE DISTRIBUCIÓN EN MEDIA Y BAJA TENSIÓN A TRAVÉS DEL SISTEMA DE COMPRAS ABIERTO (SICOA), según Contrato Administrativo No. 397-2023

CONSTRUCCIÓN REDES Y LÍNEAS ELÉCTRICAS DE DISTRIBUCIÓN, ALDEA CARRIZAL GRANDE, MUNICIPIO DE SAN PEDRO PINULA, DEPARTAMENTO DE JALAPA						
No.	Tipo	Descripción del componente	Unidad de medida	Precio (Q)	Cantidad a ejecutar	Precio total
1	Media tensión	Poste de metal 10.67 m (300 daN)	Unidad	Q 7,550.00	1	Q 7,550.00
2	Media tensión	Poste Madera (10.67m/35pies) Clase 5	Unidad	Q 6,628.00	4	Q 26,512.00
3	Media tensión	Retenida de ancla doble	Unidad	Q 2,374.00	5	Q 11,870.00
4	Media tensión	Estructura tipo II distribución primaria con hilo neutro 1 fase (34.5 kV) ACSR 1/D RAVEN Y NEUTRO 1/D RAVEN	Unidad	Q 2,761.00	4	Q 11,044.00
5	Media tensión	Estructura tipo VI distribución primaria con hilo neutro 1 fase (34.5 kV) ACSR 1/D RAVEN Y NEUTRO 1/D RAVEN	Unidad	Q 2,027.00	3	Q 6,081.00
6	Media tensión	Conductor media tensión 1/F ACSR No. 1/D RAVEN e hilo neutro ACSR No. 1/D RAVEN	Kilometro	Q 35,100.00	0.387	Q 13,583.70
7	Media tensión	Corta circuito 36 KV	Unidad	Q 4,048.00	1	Q 4,048.00
8	Media tensión	Pararrayos 34.5 KV	Unidad	Q 4,444.00	1	Q 4,444.00
Sub Total Media Tensión						Q 85,132.70
9	Media y baja tensión	Poste Madera (10.67m/35pies) Clase 5	Unidad	Q 6,628.00	8	Q 53,024.00
10	Media y baja tensión	Estructura remate doble	Unidad	Q 807.00	6	Q 4,842.00
11	Media y baja tensión	Estructura remate simple	Unidad	Q 766.00	4	Q 3,064.00
12	Media y baja tensión	Retenida de ancla doble	Unidad	Q 2,374.00	14	Q 33,236.00
13	Media y baja tensión	Retenida de ancla simple	Unidad	Q 766.00	2	Q 1,532.00
14	Media y baja tensión	Estructura tipo II distribución primaria con hilo neutro 1 fase (34.5 kV) ACSR 1/D RAVEN Y NEUTRO 1/D RAVEN	Unidad	Q 2,761.00	4	Q 11,044.00
15	Media y baja tensión	Estructura tipo V distribución primaria con hilo neutro 1 fase (34.5 kV) ACSR 1/D RAVEN Y NEUTRO 1/D RAVEN	Unidad	Q 3,564.00	3	Q 10,692.00
16	Media y baja tensión	Estructura tipo VI distribución primaria con hilo neutro 1 fase (34.5 kV) ACSR 1/D RAVEN Y NEUTRO 1/D RAVEN	Unidad	Q 2,027.00	1	Q 2,027.00
17	Media y baja tensión	Conductor media y baja tensión 1/F ACSR No. 1/D RAVEN, hilo de neutro ACSR No. 1/D RAVEN y triplex No. 2 forrado	Kilometro	Q 68,000.00	0.251	Q 17,068.00
18	Media y baja tensión	Transformador autoprotegido bajas pérdidas 25 kVA, (7.6 KV)	Unidad	Q 35,719.00	2	Q 71,438.00
19	Media y baja tensión	Anillo de Tierra	Unidad	Q 5,766.00	2	Q 11,532.00
20	Media y baja tensión	Tierras físicas	Unidad	Q 2,536.00	2	Q 5,072.00
21	Media y baja tensión	Conectores para BT	Unidad	Q 187.00	6	Q 1,122.00
Sub Total Media y Baja Tensión						Q 225,693.00

CONSTRUCCIÓN REDES Y LÍNEAS ELÉCTRICAS DE DISTRIBUCIÓN EN MEDIA Y BAJA TENSIÓN A TRAVÉS DEL SISTEMA DE COMPRAS ABIERTO (SICOA), según Contrato Administrativo No. 397-2023

CONSTRUCCIÓN REDES Y LÍNEAS ELÉCTRICAS DE DISTRIBUCIÓN, ALDEA CARRIZAL GRANDE, MUNICIPIO DE SAN PEDRO PINULA, DEPARTAMENTO DE JALAPA						
No.	Tipo	Descripción del componente	Unidad de medida	Precio (Q)	Cantidad a ejecutar	Precio total
22	Baja tensión	Poste Madera (9m/30pies) Clase 5	Unidad	Q 5,787.00	10	Q 57,870.00
23	Baja tensión	Estructura remate doble	Unidad	Q 807.00	5	Q 4,035.00
24	Baja tensión	Estructura remate simple	Unidad	Q 766.00	6	Q 4,596.00
25	Baja tensión	Retenida de ancla simple	Unidad	Q 2,063.00	9	Q 18,567.00
26	Baja tensión	Conductor baja tensión triplex No. 2 forrado	Kilometro	Q 36,500.00	0.425	Q 15,512.50
27	Baja tensión	Tierras físicas	Unidad	Q 2,536.00	5	Q 12,680.00
Sub Total Baja Tensión						Q 113,260.50
28	Plano	Diseño del Plano Final	Documento	Q 2,784.00	1	Q 2,784.00
29	Rótulo	Rótulo de la Obra	Artículo de Metal	Q 7,405.00	1	Q 7,405.00
Sub Total Plano y Rótulo						Q 10,189.00
Total general						Q 434,275.20

Total en letras: Cuatrocientos treinta y cuatro mil doscientos setenta y cinco con veinte centavos de Quetzal.



Representante legal

[Handwritten signature]

Rudy Israel Cienfuegos Cordón
 Persona individual: nombre completo del oferente
 Persona jurídica: razón social de la empresa oferente

[Handwritten signature]





INSTITUTO NACIONAL DE ELECTRIFICACIÓN

FORMA No. 741-19

ORDEN DE COMPRA Y PAGO

1. LUGAR Y FECHA: Guatemala, 30 de noviembre de 2023

2. EXPEDIENTE DE COMPRA: GERO/042-2023 3. UNIDAD EJECUTORA: CONSTRUCCIÓN DE LÍNEAS Y REDES DE BAJO VOLTAJE

CENTRO GESTOR: 1402001196 UNIDAD EJECUTORA PROYECTO: Aldea El Cerezal

4. LA TESORERÍA DEL BIEN PAGARÁ A: RUDY ISRAEL CIENFUEGOS CORDÓN

5. LA CANTIDAD DE: Q451,117.00 CUATROCIENTOS CINCUENTA Y UN MIL CIENTO DIECISIETE QUETZALES EXACTOS

ACTIVO FUND No: _____ 6. MET DEL PROVEEDOR: 6173500

7. CENTRO DE COSTO: 1300000105 8. CONTRATO No: _____ 9. PARTIDA: 2023-21100080-104-14-00-001-000-196-2021

10. PLAZO Y LUGAR DE ENTREGA: 90 Días hábiles, Aldea El Cerezal, municipio de Gualán, departamento de Zacapa ÁREA FUNCIONAL: 1904-050306-2021 SNIP: 317115

11. MENSAJE Y FONTE DE FINANCIAMIENTO	12. CÓDIGO	13. DESCRIPCIÓN	14. CANTIDAD	15. UNIDAD DE MEDIDA	16. PRECIO POR UNIDAD	17. PRECIO TOTAL Q.
332-31		<p>Orden de Compra y Pago Matriz correspondiente al proyecto CONSTRUCCIÓN REDES Y LÍNEAS ELÉCTRICAS DE DISTRIBUCIÓN, ALDEA EL CEREZAL, MUNICIPIO DE GUALÁN, DEPARTAMENTO DE ZACAPA, el cual se realiza en pagos parciales: Anticipo 20% del valor total de la orden, primer pago del 85% del valor total de la orden menos el 100% del total del anticipo y pago final del 15% del valor total de la orden.</p> <p>VALOR TOTAL DE LA ORDEN DE COMPRA Y PAGO Q 451,117.00</p> <p style="text-align: right;">Sub Total (+1) 10% IVA Total</p> <p>FORMAN PARTE INTEGRAL DE ESTA ORDEN: ANEXO UNO CONTENIDO EN (16) HOJAS Y ANEXO DOS CONTENIDO EN (01) HOJA, DEBIDAMENTE FIRMADAS Y SELLADAS, TOTAL DE HOJAS (18).</p> <p>La presente orden de compra y pago se elabora de acuerdo a los artículos 16, 27, 35, 36, 59, 61 y 63 del Reglamento de Compras, Contrataciones y Enajenaciones del INDE</p>				
Resumen Presupuestal por Ranglo de Gasto						
			332-31	Q 402,783.04	Q 48,333.96	Q 451,117.00

18. ORDEN DE COMPRA Y PAGO: GERO/042-2023

<p>19. FORMULADA POR:</p> <p>NOMBRE: <u>Alfred Guzmán Paz</u></p> <p>FIRMA: _____</p> <p>FECHA: _____</p>	<p>20. REVISÓ DEPTO. CONTROL DE CALIDAD FINANCIERA:</p> <p>FIRMA: _____ (Sete)</p> <p>FECHA: _____</p>
<p>21. AUTORIZADO POR:</p> <p>NOMBRE: <u>ING. MARIO ENRIQUE FIGUEROA SALAZAR</u></p> <p>GERENTE ELECTRIFICACION RURAL Y URBAN</p> <p>FIRMA: _____</p> <p>FECHA: _____</p>	<p>22. REGISTRO SECCIÓN DE CONTROL PRESUPUESTAL:</p> <p>FIRMA: _____ (Sete)</p> <p>FECHA: _____</p>
<p>23. ACEPTACIÓN DEL PROVEEDOR:</p> <p>NOMBRE: <u>Rudy Israel Cienfuegos</u></p> <p>DIRECCIÓN: <u>Fin del día Carmen</u></p> <p>FIRMA: _____ (Sete)</p> <p>FECHA: <u>5-12-23</u></p>	<p>24. REGISTRO DIVISIÓN DE CONTABILIDAD:</p> <p>FIRMA: _____ (Sete)</p> <p>FECHA: _____</p>
<p>25. ACEPTACIÓN DEL PROVEEDOR:</p> <p>RECIBI CONFORME LA CANTIDAD DE: _____</p> <p>LUGAR Y FECHA: _____</p> <p>NOMBRE: _____</p> <p>FIRMA: _____</p>	<p>26. TESORERÍA:</p> <p>PREQUE No. _____ Q. _____</p>

1.1 Antecedentes

- A. El Instituto Nacional de Electrificación -INDE- convocó a ofertar el evento GERO / D CERO CUATRO - DOS MIL VEINTITRÉS – CERO CERO CERO UNO para la "CONSTRUCCIÓN REDES Y LÍNEAS ELÉCTRICAS DE DISTRIBUCIÓN EN MEDIA Y BAJA TENSIÓN A TRAVÉS DEL SISTEMA DE COMPRAS ABIERTO (SICOA)", por medio de la GERENCIA DE ELECTRIFICACIÓN RURAL Y OBRAS -GERO- del INSTITUTO NACIONAL DE ELECTRIFICACIÓN -INDE-, en adelante la GERENCIA. Para el efecto se elaboraron los Términos de Referencia de la Invitación a Ofertar referida, se realizaron las publicaciones correspondientes y la Junta de Invitación a Ofertar Permanente del Instituto Nacional de Electrificación –INDE-, recibió las ofertas; luego del análisis y calificación realizó la adjudicación de los Renglones uno (1), dos (2), tres (3), cuatro (4), cinco (5) y seis (6) a favor de RUDY ISRAEL CIENFUEGOS CORDÓN, PROPIETARIO DE LA EMPRESA MERCANTIL REPRESENTACIONES CEM, según consta en Certificación del acta número cero treinta y tres guion dos mil veintitrés (033-2023), de fecha dos de agosto del dos mil veintitrés, contenida en el Libro de Actas del Ente Corporativo de la Junta de Invitación a Ofertar Permanente del Instituto Nacional de Electrificación número L dos cincuenta y siete mil trescientos setenta y uno, autorizado por la Contraloría General de Cuentas, de fecha diecisiete de diciembre del dos mil veintiuno. Esta adjudicación fue aprobada por el Consejo Directivo del INDE, mediante resolución emitida en Punto Tercero del Acta número ochenta y cuatro guion dos mil veintitrés (84-2023), sesión extraordinaria celebrada el dieciséis de agosto del año dos mil veintitrés.
- B. En tal virtud se celebró el contrato administrativo número trescientos noventa y siete guion dos mil veintitrés (397-2023) de fecha veintinueve de agosto del dos mil veintitrés que contiene el CONTRATO SICOA correspondiente.
- C. La GERENCIA, de conformidad con el Procedimiento "Requerimiento de Obras por medio del SICOA", realizó el requerimiento de la **CONSTRUCCIÓN REDES Y LÍNEAS ELÉCTRICAS DE DISTRIBUCIÓN, ALDEA EL CEREZAL, MUNICIPIO DE GUALÁN, DEPARTAMENTO DE ZACAPA, en adelante OBRA, al CONTRATISTA.**
- D. EL CONTRATISTA, de conformidad con lo establecido en el procedimiento "Requerimiento de Obras por medio del SICOA", entregó los planos finales y cotización de la OBRA, **el 13 de noviembre de 2023.**
- E. La GERENCIA, con base en la providencia DIVOC-570-P-1641-2023 de fecha 16/11/2023, en la cual manifiesta que se realizó la revisión técnica de los documentos "cotización de precios" y "planos de la obra" verificando que todo se encuentra conforme a lo indicado en el contrato administrativo número 397-2023 mediante providencia GERO-400-P-2755-2023 de fecha 20/11/2023, **AUTORIZÓ** los planos finales y cotización de la obra; solicitando la elaboración de la ORDEN.



REPRESENTACIONES
CEM



GERENTE
INSTITUTO NACIONAL DE ELECTRIFICACIÓN
I.N.D.E.

ANEXO UNO DE LA ORDEN DE COMPRA Y PAGO MATRIZ N.º GERO/042-2023 PARA LA "CONSTRUCCIÓN REDES Y LÍNEAS ELÉCTRICAS DE DISTRIBUCIÓN, ALDEA EL CEREZAL, MUNICIPIO DE GUALÁN, DEPARTAMENTO DE ZACAPA".

1.2 Base legal

LA ORDEN, se fundamenta en los Artículos 16, 27, 35, 36, 59, 61 y 63 del REGLAMENTO DE COMPRAS, CONTRATACIONES Y ENAJENACIONES DEL INSTITUTO NACIONAL DE ELECTRIFICACIÓN, en adelante **REGLAMENTO**.

2. Documentos que forman parte de la ORDEN

Forman parte de esta ORDEN: **a)** El REGLAMENTO; **b)** Los Términos de Referencia y Adendas, en adelante **TERMINOS**; **c)** El CONTRATO SICOA; **d)** La oferta original técnica y económica presentada por el contratista al INDE el 13/07/2023, así como la cotización de precios y planos de replanteo del diseño del proyecto presentados con fecha 13/11/2023; **e)** El expediente formado de la negociación. En caso de existir diferencia o discrepancia entre los documentos descritos, debe prevalecer en su orden esta ORDEN, los términos de referencia, la oferta presentada por el contratista y el expediente administrativo.

3. Objeto

Como CONTRATISTA, me comprometo y obligo ante el Instituto Nacional de Electrificación -INDE, a desarrollar la obra "**CONSTRUCCIÓN REDES Y LÍNEAS ELÉCTRICAS DE DISTRIBUCIÓN, ALDEA EL CEREZAL, MUNICIPIO DE GUALÁN, DEPARTAMENTO DE ZACAPA**", para tal efecto cumpliré con todo lo indicado en los **TERMINOS**, mi **OFERTA**, **CONTRATO SICOA**, planos finales y cotización de la obra.

4. Alcances

El CONTRATISTA se compromete y obliga ante el INDE a ejecutar a cabalidad la OBRA asignada, así como a: obtener licencia de construcción de la obra emitida por la Distribuidora de Energía Eléctrica; entregar los derechos de paso a la Distribuidora cuando ésta lo solicite; velar por la conservación y preservar el medio ambiente en donde se ubica el proyecto; adoptar todas las medidas de mitigación que fueren necesarias, según Resolución Ambiental emitida por el Ministerio de Ambiente y Recursos Naturales, sin costo para el INDE; el suministro, transporte e instalación de todos los materiales y equipos contenidos en su oferta para el proyecto; trazo y brecha; ahoyado, distribución y colocado de postes; ahoyado, colocación de anclas y retenidas; desvestido y vestido de estructuras; colocación de todos los componentes de la línea de media y baja tensión; puestas y bajadas a tierra; montaje de transformadores; desconexiones y conexiones; reparación de los daños causados a la propiedad privada durante la construcción en las áreas vecinas, esto bajo la responsabilidad del CONTRATISTA y sin costo para el INDE; retiro de promontorios de tierra, ripio y desperdicios de materiales generados por la obra; instalación del rótulo según ANEXO SEIS de los **TERMINOS**; elaboración de planos finales de la obra de lo construido de conformidad con lo establecido en el Capítulo II, numeral 2.1., literal q) de los Términos



de Referencia; entregar la obra construida con su respectiva acta de recepción; todo material y equipo suministrado por el CONTRATISTA debe ser NUEVO y estar en perfectas condiciones, lo que deberá ser demostrado con el certificado de calidad extendido por las empresas homologadas por la DISTRIBUIDORA ante el SUPERVISOR DEL CONTRATO. Los transformadores deberán indicar que están libres de PCB's; presentar al SUPERVISOR DE LA ORDEN, la actualización de planos en archivos digitales DWG y PDF e impresos con sus respectivos detalles, así como el detalle de las coordenadas de cada estructura en archivo digital KMZ o KML; toda vez cuente con las condiciones necesarias para iniciar físicamente la construcción de la OBRA, deberá solicitarle al SUPERVISOR DE LA ORDEN con una semana de anticipación como mínimo, la autorización del inicio físico de la ejecución de la OBRA, lo cual será evaluado, autorizado y notificado por el SUPERVISOR DE LA ORDEN. Los cambios en las especificaciones técnicas siempre que no varíen la cantidad o precio de la OBRA, ni sea de calidad inferior a la ofertada, pueden ser aprobados por la GERENCIA.

5. Medidas ambientales

Velar por la conservación y preservar el medio ambiente. EL CONTRATISTA debe atender las siguientes medidas ambientales:

- a) Queda prohibida la construcción de caminos de acceso, para el ingreso o montaje de materiales al proyecto;
- b) Acatar lo establecido en los criterios y normas ecológicas vigentes, para la selección y preparación de sitios y trayectorias; construcción, operación y mantenimiento de redes y líneas eléctricas de distribución de energía eléctrica;
- c) Colectar y transportar fuera de las áreas del proyecto, todos los materiales de desecho tales como: madera, plásticos, cartones, pedazos de metal, recortes de cables conductores, vidrios, mezclas, etcétera, así como el material no biodegradable que pudiera generarse durante las diferentes etapas de construcción del proyecto y disponerlos en centros de acopio;
- d) Queda estrictamente prohibido el derrame en el suelo y en cuerpos de agua de los residuos líquidos grasos o químicos tales como aceites, grasas, solventes, sustancias tóxicas, entre otros, que pudieran generarse en las diferentes etapas del proyecto, así como descargarlos en el drenaje municipal. Estos residuos se deberán colectar y almacenar en recipientes metálicos y libres de fugas, en sitios que tengan las características suficientes para garantizar su seguridad, y que las autoridades competentes determinen para ese fin;
- e) Queda estrictamente prohibido cazar, capturar o comercializar con las especies de flora y fauna silvestre presentes en las áreas del proyecto y zonas adyacentes;
- f) Queda estrictamente prohibido quemar maleza y usar herbicidas o productos químicos durante las actividades de desmonte y limpieza del Derecho de Vía del proyecto;



- g) Se deberá realizar el desmonte de manera selectiva, respetando la vegetación herbácea y arbustiva que no interfiera con la construcción y operación de la línea o red;
- h) Deberá picar, mezclar y esparcir en el suelo, de manera perpendicular en forma de surcos, los residuos vegetales producto del desmonte, con la finalidad de facilitar su incorporación al suelo y retenerlo sin interferir con la germinación de las semillas;
- i) Si EL CONTRATISTA al realizar las actividades de excavación, encontrara vestigios arqueológicos, lo deberá hacer del conocimiento de la UNIDAD EJECUTORA, quien autorizará la suspensión de la obra;
- j) Deberá conservar la vegetación distribuida en las inmediaciones de los cuerpos de agua, respetando la zona de transición entre los ecosistemas acuáticos y las especies vegetales adyacentes;
- k) Los vehículos del CONTRATISTA deben estar en buen estado de funcionamiento para minimizar la emisión de gases contaminantes, humo, vibraciones y ruido que perturben el medio ambiente;
- l) Queda prohibida la reparación de vehículos en el área de influencia del proyecto que obstaculicen las vías de acceso y que ocasionen derrames de aceite o derivados del petróleo en el suelo;
- m) El uso del agua debe ser de manera responsable, exclusivamente para uso humano e higiene personal;
- n) La basura común debe ser almacenada en bolsas plásticas para depositarla posteriormente en vertederos públicos;
- o) Las necesidades fisiológicas deben realizarlas en lugares de uso público o privado creados para este fin;
- p) Debe respetarse la cobertura vegetal, minimizando la poda de árboles con lo cual se protege la fauna que pudiera habitar en el lugar del proyecto;
- q) Cumplir con las medidas de mitigación ambiental dispuestas en la Resolución ambiental 04914-2023/DIGARN/DCA/GEHL/PLSS de fecha 26 de julio de 2023, emitida por el Ministerio de Ambiente y Recursos Naturales -MARN-.

6. Obligaciones del contratista

EL CONTRATISTA está obligado a: **a)** Cumplir con la legislación vigente en la República de Guatemala; **b)** Cumplir con la ORDEN aceptada; **c)** Suministrar información que le sea requerida por el ADMINISTRADOR DEL CONTRATO o SUPERVISOR DE LA ORDEN; **d)** En caso aplique, presentar la documentación solicitada en la ORDEN; **e)** Presentarse a retirar la copia de la ORDEN en el plazo establecido; **f)** Presentar los seguros solicitados dentro del plazo establecido; **g)** EL CONTRATISTA es totalmente responsable de la seguridad operativa y física de las instalaciones existentes involucradas del INDE durante la ejecución de la obra; **h)** EL CONTRATISTA asume toda responsabilidad laboral, civil, penal o de cualquier otra índole por daños personales o materiales que cause por cuenta propia su personal o terceros, derivados de accidentes o eventos que puedan suceder durante la ejecución

4



REPRESENTACIONES
CEM



de la obra, pero se reserva el derecho de suspenderla si detecta actos inseguros; **i)** Atender las normas y disposiciones de mitigación ambiental, que exija el Ministerio de Ambiente y Recursos Naturales -MARN-, sin costo alguno para el INDE; **j)** Responder de las obligaciones laborales frente a sus empleados o trabajadores, quienes no podrán invocar relación laboral alguna con el INDE; **k)** Atender y resolver todos y cada uno de los reclamos o aclaraciones que se le presenten dentro del plazo contractual y de garantía, que por alguna razón el SUPERVISOR DE LA ORDEN le reporte de forma escrita, respondiendo al reclamo o aclaración en un plazo no mayor a diez (10) días hábiles a partir de que le sea notificado, caso contrario se le hará efectivo el respectivo Seguro de Caucción; **l)** En caso de presentar atraso en la ejecución de la OBRA, debe realizar las acciones necesarias y presentar el plan de contingencia al SUPERVISOR DE LA ORDEN para definir el CRONOGRAMA DE EJECUCIÓN quedando sujeto a las sanciones establecidas en los TERMINOS; **m)** Presentarse a cobrar el anticipo en Tesorería General del INDE dentro del plazo que se le indique.

7. Prohibiciones del contratista

El Contratista tiene prohibido:

- a. Requerir ayuda de la UNIDAD EJECUTORA para la realización de sus tareas específicas;
- b. Ceder derechos de contratación total o parcialmente;
- c. Subcontratar trabajos que no hayan sido aprobados y especificados en su OFERTA;
- d. Requerir al INDE mano de obra, equipo, materiales, hospedaje, alimentación y transporte que se pudieran necesitar para la ejecución de esta ORDEN.

8. Obligaciones del INDE

El INDE se obliga a efectuar el pago al CONTRATISTA conforme lo convenido en esta ORDEN.

9. Lugar de entrega de la obra, recepción, documentación y liquidación final de la ORDEN.

9.1 Lugar de entrega de la obra

La obra se entregará en ALDEA EL CEREZAL, MUNICIPIO DE GUALÁN, DEPARTAMENTO DE ZACAPA.

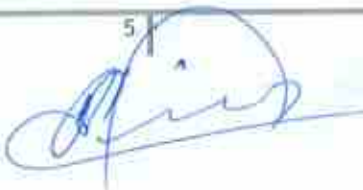
5







9.2 Recepción y documentación

Cuando la OBRA esté terminada, EL CONTRATISTA debe dar aviso por escrito al SUPERVISOR DE LA ORDEN, a efecto de dar por finalizado el plazo contractual, siempre y cuando a criterio del SUPERVISOR DE LA ORDEN esté totalmente terminada, informando en un plazo no mayor de diez (10) días hábiles a partir del aviso del CONTRATISTA, a la GERENCIA. En caso contrario, el plazo contractual no se dará por finalizado.

Con el informe presentado por el SUPERVISOR DE LA ORDEN, la GERENCIA nombrará una comisión receptora y liquidadora integrada por tres (3) miembros, debiendo el SUPERVISOR DE LA ORDEN actuar como apoyo técnico de la comisión; quién hará la verificación e inspección final de la OBRA procediendo a su recepción final.

Recibido el informe del SUPERVISOR DE LA ORDEN, la comisión tendrá diez (10) días hábiles para:

- i. Si todo está a conformidad, emitir el Acta de Recepción Final.
- ii. Si la OBRA no estuviese ejecutada conforme a la ORDEN aceptada, la COMISIÓN deberá rendir informe a la GERENCIA y al SUPERVISOR DE LA ORDEN, debiendo este último notificar al CONTRATISTA, para que proceda a corregir las deficiencias detectadas dentro del plazo que se le señale.

Cuando la COMISIÓN establezca que la OBRA se encuentra conforme a la ORDEN aceptada, suscribirá el acta de recepción final respectiva.

9.3 Liquidación final de la ORDEN

La COMISIÓN deberá proceder a la suscripción del Acta de Liquidación de la ORDEN dentro de un plazo de treinta y cinco (35) días hábiles a partir de haberse efectuado el último o único pago, según corresponda.

Si transcurrido este plazo no se ha suscrito el acta de liquidación, siempre y cuando haya aclarado los aspectos que le fueron solicitados, EL CONTRATISTA puede presentar a la GERENCIA un proyecto de liquidación de la ORDEN, el que debe ser aprobado o improbadado dentro del plazo de diez (10) días hábiles. La liquidación de la ORDEN debe ser aprobada por la GERENCIA y si fuere procedente, las partes se otorgarán finiquito mutuo.

6
1
REPRESENTACIONES
GEN

AUTORIDAD DE ELECTRIFICACIÓN
GERENTE
I.N.D.E.

10. Incumplimiento y sanciones

10.1 Generalidades

El incumplimiento de la ORDEN por parte del CONTRATISTA, debe ser certificado por quien corresponda y enviado a la UNIDAD EJECUTORA, quien a su vez lo enviará a la GERENCIA, pudiendo ésta última resolver la terminación del mismo sin responsabilidad alguna para el INDE.

EL CONTRATISTA que incurra en incumplimiento de las obligaciones suscritas, se sancionará de acuerdo a lo establecido en los artículos ochenta y cuatro (84), ochenta y cinco (85) y ochenta y seis (86) del REGLAMENTO.



Las sanciones a que el CONTRATISTA se haga acreedor, se ejecutarán a requerimiento de la GERENCIA por la autoridad que corresponda.

10.2 Sanciones

El retraso del CONTRATISTA en la entrega de la obra, en el plazo previsto, por causas imputables a él, se sancionará dentro de los cinco (5) días hábiles posteriores a que se haya certificado el incumplimiento, con el pago de una multa por cada día hábil de atraso del uno punto cinco por millar (1.5‰) del valor de la compra o contratación y en los casos de entregas periódicas, la sanción se calculará solamente sobre el valor de la o las entregas en que se diera el retraso, el porcentaje de la sanción sumado no podrá exceder del cinco por ciento (5%) del valor total de la negociación, la que se calculará bajo la responsabilidad directa de la UNIDAD EJECUTORA e impuesta por la GERENCIA. Para el efecto, el cómputo del retraso se hará en base a días hábiles de atraso, lo que se deberá hacer constar en las actas correspondientes. A requerimiento por escrito del CONTRATISTA, la multa puede ser deducida del último pago.

Se inhabilitará por parte de la GERENCIA GENERAL por un plazo de veinticuatro (24) meses para participar en cualquier proceso que convoquen las Gerencias, Dependencias o Empresas del INDE, sin perjuicio de la ejecución de los seguros de caución que correspondan y el reclamo de daños y perjuicios que se ocasionen de conformidad con el artículo ochenta y seis (86) del REGLAMENTO si el contratista:

- I. Incumple con el sostenimiento y condiciones de la OFERTA;
- II. No se presenta a suscribir la ORDEN dentro del plazo establecido en el REGLAMENTO;
- III. Incumple en la entrega de lo contratado dentro del plazo acordado.



11. Prórroga contractual

A solicitud del CONTRATISTA o por necesidad del INDE y en forma razonada, el plazo contractual para la entrega de la obra contratada, puede ser prorrogado por caso fortuito, fuerza mayor o por cualquier otra causa no imputable a éstos, que les imposibilite el cumplimiento de sus obligaciones dentro del plazo establecido, debiendo cumplirse con lo establecido en el artículo sesenta y cuatro (64) del REGLAMENTO.

Para el efecto el CONTRATISTA, debe presentar solicitud escrita dentro del plazo de diez (10) días hábiles de acaecido el hecho, en que fundamenta la prórroga, adjuntando toda la documentación que justifique su solicitud.

Toda prórroga se autorizará por parte de la GERENCIA, con base al informe técnico que justifique la misma, emitido por el SUPERVISOR DE LA ORDEN con el visto bueno del ADMINISTRADOR DEL CONTRATO, bajo su estricta responsabilidad. En el caso de autorizarse la prórroga EL CONTRATISTA debe constituir o prorrogar los seguros de caución que se requieran.

12. Gastos adicionales de la prórroga contractual

Todos los gastos en que se incurra, para la legalización de la prórroga contractual, correrán por cuenta del CONTRATISTA.

13. Ampliaciones

Las ampliaciones en el valor de la ORDEN pueden efectuarse hasta en un veinticinco por ciento (25%) de su valor original, cuya aprobación corresponderá según su monto por la autoridad que haya aprobado la negociación original. En aquellos casos en los cuales sea necesaria una ampliación mayor, ésta debe ser autorizada por la AUTORIDAD SUPREMA hasta por un monto máximo del cuarenta por ciento (40%) del valor original de la ORDEN.

14. Variaciones

Las variaciones en el monto de la ORDEN podrán efectuarse a través de los siguientes documentos: **a)** ORDEN DE TRABAJO SUPLEMENTARIO (OTS): instrumento para las cantidades adicionales en los renglones de trabajo contratados, a los precios establecidos en la ORDEN; **b)** ACUERDO DE TRABAJO EXTRA (ATE): instrumento para la contratación de renglones de trabajo no contemplados en la ORDEN original. Los precios serán negociados entre las partes; **c)** ORDEN DE CAMBIO (OC): instrumento para la reducción de los renglones contratados que no sea necesario ejecutar. Estos documentos de variación deberán contar con la aceptación de las partes.

8



15. Terminación de la ORDEN

Serán causas de terminación de la ORDEN, las siguientes:

- a) En caso de negligencia comprobada del CONTRATISTA;
- b) Por incumplimiento de las obligaciones contractuales;
- c) Por las demás causas previstas en el CONTRATO SICOA y en la legislación vigente;
- d) Si el CONTRATISTA no mantiene vigentes las garantías establecidas;
- e) Si el CONTRATISTA no se presenta a cobrar el anticipo en Tesorería General del INDE en el plazo que se le indique;
- f) Por mutuo acuerdo.

El INDE en los casos indicados en las literales a), b), c), d) y e), puede dar por terminada la ORDEN en cualquier momento sin responsabilidad de su parte y sin necesidad de resolución judicial alguna, previa certificación del Acta Administrativa en la que se haga constar la causal por parte de la UNIDAD EJECUTORA, mediante Resolución emitida por la autoridad que autorizó la negociación.

16. Condiciones de subcontratación



EL CONTRATISTA podrá subcontratar partes determinadas de la ORDEN, con la condición que así haya sido establecido en su OFERTA y así haya sido adjudicado, siendo EL CONTRATISTA la única responsable ante el INDE. Los subcontratistas no deberán estar comprendidos dentro de las prohibiciones establecidas en el Artículo 80 del REGLAMENTO.

17. Impuestos

El Contratista está obligado a cumplir con: **a)** La Ley del Impuesto Sobre la Renta -ISR-; **b)** La Ley del Impuesto al Valor Agregado -IVA-. Todos los impuestos están incluidos en el servicio contratado.

18. Partida presupuestaria

Los pagos que se deriven de la presente ORDEN, se efectuarán con cargo a la partida presupuestaria número 2023-21100080-104-14-00-001-000-196-2021, renglón 332 y las que en el futuro quedaran previstas.

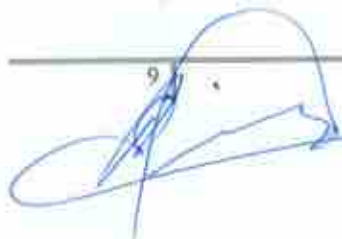

19. Vigencia y plazo contractual

- a) *Vigencia: la validez de la ORDEN, inicia en el período comprendido desde la fecha de suscripción hasta la fecha de aprobación de la liquidación de la misma;*
- b) *Plazo Contractual: es de noventa (90) días hábiles, contados a partir de la recepción por parte del CONTRATISTA, de la fotocopia de la ORDEN.*

20. Monto total de la ORDEN y forma de pago

20.1 Monto total de la ORDEN

El valor total de esta ORDEN es de (Q. 451,117.00) CUATROCIENTOS CINCUENTA Y UN MIL CIENTO DIECISIETE QUETZALES EXACTOS, monto que incluye el Impuesto al Valor Agregado -IVA-, según la oferta y cotización presentada por el Contratista y aprobada por el INDE.

20.2 Forma de pago

El pago de todos los trabajos realizados de la OBRA, se efectuará por medio de órdenes de compra y pago en Quetzales, los que el INDE hará efectivos en función del monto de la OBRA, considerando en cualquier caso lo establecido en el numeral doce (12), CAPÍTULO I DISPOSICIONES GENERALES Y ESPECIFICAS, de los TERMINOS.

- a) **Anticipo:** el INDE otorgará contra la presentación de recibo numerado, el **veinte por ciento (20%)** del valor total de la ORDEN, previa presentación por parte del CONTRATISTA de los documentos indicados en el numeral 21.1 de este anexo. Si EL CONTRATISTA no invierte el anticipo de acuerdo con el cronograma de trabajo y el programa de inversión del anticipo presentado, la ORDEN podrá darse por terminada sin responsabilidad para el INDE, haciéndose efectivo el Seguro de Caución de Anticipo, sin perjuicio de las demás sanciones que correspondan. El anticipo le será descontado al CONTRATISTA en el primer pago que se realice.
- b) **Primer pago:** por el **ochenta y cinco por ciento (85%)** del valor total de la ORDEN, menos el cien por ciento (100%) del total del anticipo otorgado al CONTRATISTA, cuando la OBRA presente el ochenta y cinco por ciento (85%) de avance físico en su construcción, así como la presentación por parte del CONTRATISTA de los documentos establecidos en el numeral 21.2 de este anexo.
- c) **Pago final:** por el **quince por ciento (15%)** del valor total de la ORDEN, cuando la OBRA esté finalizada al cien por ciento (100%) en su construcción, así como la presentación por parte del CONTRATISTA de los documentos establecidos en el numeral 21.3 de este anexo.

10



21. Documentos a presentar para trámite de pago

21.1 Anticipo:

1. Solicitud de pago del anticipo por EL CONTRATISTA dirigida a la GERENCIA;
2. Recibo numerado a nombre del INDE;
3. Informe del SUPERVISOR DE la ORDEN, que haga constar que se realizó el replanteo de la OBRA;
4. Programa de inversión del anticipo elaborado por EL CONTRATISTA, firmado y sellado;
5. Cronograma de ejecución de los trabajos elaborado por EL CONTRATISTA, firmado y sellado;
6. Copia de la ORDEN;
7. Copia de la póliza o endosos (si hubieren) del seguro de caución de anticipo de la ORDEN con sus respectivos dictámenes favorables de Asesoría Jurídica Corporativa del INDE;
8. Copia de la póliza o endosos (si hubieren) del seguro de caución de cumplimiento de la ORDEN con sus respectivos dictámenes favorables de Asesoría Jurídica Corporativa del INDE;
9. Copia de la póliza o endosos (si hubieren) del seguro de responsabilidad civil contractual de la ORDEN con sus respectivos dictámenes favorables de Asesoría Jurídica Corporativa del INDE.

21.2 Primer pago

1. Solicitud de pago del CONTRATISTA dirigida a la GERENCIA;
2. Factura Electrónica en Línea -FEL-, indicando en forma impresa el régimen afecto al Impuesto Sobre la Renta -ISR-;
3. Fotocopia autenticada de la licencia extendida por la DISTRIBUIDORA;
4. Copia de la solicitud de supervisión de avance de la OBRA;
5. Copia del informe de supervisión del SUPERVISOR DE LA ORDEN;
6. Copia de la ORDEN;
7. Copia de la póliza vigente o endosos vigentes (si hubieren) del seguro de caución de anticipo con sus respectivos dictámenes favorables de Asesoría Jurídica Corporativa del INDE;
8. Copia de la póliza vigente o endosos vigentes (si hubieren) del seguro de caución de cumplimiento de la ORDEN con sus respectivos dictámenes favorables de Asesoría Jurídica Corporativa del INDE;
9. Copia de la póliza vigente o endosos vigentes (si hubieren) del seguro de responsabilidad civil contractual de la ORDEN con sus respectivos dictámenes favorables de Asesoría Jurídica Corporativa del INDE.

11

REPRESENTACIONES
GERENTE

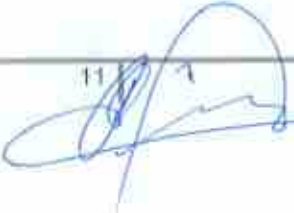

21.3 Pago final

1. Solicitud de pago del CONTRATISTA dirigida a la GERENCIA;
2. Factura Electrónica en Línea -FEL-, indicando en forma impresa el régimen afecto al Impuesto Sobre la Renta -ISR-;
3. Copia del aviso de finalización de la OBRA;
4. Copia del informe de supervisión final del SUPERVISOR DE la ORDEN;
5. Certificación original del acta de recepción e inspección final de la Comisión Receptora y Liquidadora del INDE;
6. Planos finales según lo requerido en el Capítulo II, numeral 2.1, literal "q)" de los TÉRMINOS, también deben estar firmados y sellados por el SUPERVISOR DE la ORDEN;
7. Copia de la ORDEN;
8. Copia de los documentos de variaciones contractuales, si hubieren;
9. Copia de la póliza vigente o endosos vigentes (si hubieren) del seguro de caución de cumplimiento de la ORDEN con sus respectivos dictámenes favorables de Asesoría Jurídica Corporativa del INDE;
10. Copia de la póliza vigente o endosos vigentes (si hubieren) del seguro de responsabilidad civil contractual de la ORDEN con sus respectivos dictámenes favorables de Asesoría Jurídica Corporativa del INDE;
11. Copia de la póliza del seguro de caución de conservación de calidad y funcionamiento de la obra con su respectivo dictamen favorable de Asesoría Jurídica Corporativa del INDE;
12. Copia de la póliza del seguro de caución de saldos deudores de la ORDEN con su respectivo dictamen favorable de Asesoría Jurídica Corporativa del INDE.



22. Seguros

EL CONTRATISTA deberá presentar los seguros que se le requieran. Los mismos deberán formalizarse mediante póliza extendida a favor del Instituto Nacional de Electrificación -INDE- por una institución debidamente autorizada para operar en la República de Guatemala, de reconocida solvencia y capacidad financiera, aceptada por el INDE y en Quetzales, en las cuales se debe indicar, que en caso de incumplimiento por parte del CONTRATISTA, el mismo se hará efectivo por la Aseguradora con el simple requerimiento del INDE, sin necesidad de trámite administrativo o actuación judicial.

22.1 Seguro de caución de anticipo

Previo a que se otorgue el anticipo correspondiente de la OBRA, EL CONTRATISTA debe constituir a favor y a entera satisfacción del INDE, un seguro que cubra el cien por ciento (100%) de su valor, para garantizar su correcta utilización y estará vigente por el plazo de la ORDEN y deberá ampliar su vigencia hasta su total amortización.

12

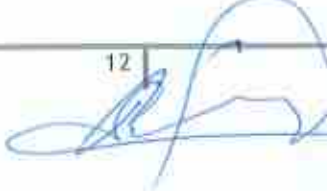

En la Póliza del Seguro de Caucción de Anticipo se debe indicar que, en caso de incumplimiento por parte del CONTRATISTA, el mismo se hará efectivo por la Aseguradora con el simple requerimiento del INDE, sin necesidad de trámite administrativo o actuación judicial.

22.2 Seguro de caucción de cumplimiento

EL CONTRATISTA debe constituir y presentar un Seguro de Caucción de Cumplimiento que garantice el cumplimiento de la totalidad de las condiciones y obligaciones establecidas en la ORDEN.

Este Seguro de Caucción debe ser presentado dentro de los diez (10) días hábiles siguientes de la entrega a EL CONTRATISTA de la fotocopia de la ORDEN, el cual debe otorgarse por el veinte por ciento (20%) del valor de la ORDEN y estará vigente desde la fecha de suscripción de la ORDEN hasta por cuatro (4) meses posteriores al vencimiento del plazo de la ORDEN, en el entendido que en caso el plazo de la ORDEN se prorrogue, EL CONTRATISTA debe prorrogar también este seguro.

Si EL CONTRATISTA incumple con las condiciones y obligaciones contraídas en la ORDEN, el Seguro de Caucción de Cumplimiento se ejecutará.

En la Póliza del Seguro de Caucción de Cumplimiento se debe indicar que, en caso de incumplimiento por parte del CONTRATISTA, el mismo se hará efectivo por la Aseguradora con el simple requerimiento del INDE, sin necesidad de trámite administrativo o actuación judicial.

22.3 Seguro de responsabilidad civil contractual

El CONTRATISTA debe adquirir un Seguro de Responsabilidad Civil, por un valor de doscientos mil quetzales (Q. 200,000.00), que cubra daños a terceros o a bienes propiedad del INDE, ocasionados por el CONTRATISTA o su personal. El CONTRATISTA en todo caso debe indemnizar a los afectados y dejar a salvo al INDE, sus funcionarios, agentes y empleados de los reclamos que pudieren surgir debido al mal uso de cualesquiera aparatos, equipos, materiales o procedimientos patentados o con derechos reservados y deberá indemnizar al INDE, por cualquier costo de daños a que se viere obligado a pagar por tal infracción en cualquier tiempo durante la ejecución de la ORDEN y deberá presentarse juntamente con el Seguro de Caucción de Cumplimiento; por una vigencia de trescientos sesenta y cinco (365) días calendario contados a partir de la suscripción de la ORDEN.

22.4 Seguro de caución de conservación de calidad y funcionamiento

Dentro de los diez (10) días hábiles posteriores a que se le entregue AL CONTRATISTA la certificación del Acta de Recepción Final, éste responderá por la calidad y funcionamiento de la OBRA, mediante un Seguro de Caución por el quince por ciento (15%) del valor total de la ORDEN y cubrirá el valor de las reparaciones de las fallas o desperfectos que le sean imputables y que aparecieren en el tiempo de responsabilidad. Si EL CONTRATISTA no presenta este Seguro de Caución dentro del plazo establecido, el INDE ejecutará el Seguro de Caución de Cumplimiento. Este seguro de caución sustituirá el Seguro de Caución de Cumplimiento y debe de estar vigente durante dieciocho (18) meses contados a partir de la fecha del acta de recepción final de la OBRA.

El vencimiento del tiempo de responsabilidad previsto en el párrafo anterior, no exime al CONTRATISTA de la responsabilidad por destrucción o deterioro de los bienes debido a dolo o culpa de su parte por el plazo de cinco (5) años, contados a partir de la fecha del acta de recepción final de la OBRA.

En la Póliza del Seguro de Caución de Conservación de Calidad y Funcionamiento se debe indicar que, en caso de incumplimiento por parte del CONTRATISTA, el mismo se hará efectivo por la Aseguradora con el simple requerimiento del INDE, sin necesidad de trámite administrativo o actuación judicial.





22.5 Seguro de caución de saldos deudores

Para garantizar el pago de saldos deudores que pudieran resultar a favor del INDE o de terceros en la liquidación, EL CONTRATISTA debe presentar seguro de caución por el cinco por ciento (5%) del valor original de la ORDEN, dentro de los diez (10) días hábiles posteriores a que se le entregue al CONTRATISTA la certificación del Acta de Recepción Final y estará vigente por trescientos sesenta y cinco (365) días calendario contados a partir de la fecha del acta de recepción final de la OBRA.

Aprobada la liquidación, si no hubiere saldos deudores, se cancelará esta garantía.

En la Póliza del Seguro de Saldos Deudores se debe indicar que, en caso de incumplimiento por parte del CONTRATISTA, el mismo se hará efectivo por la Aseguradora con el simple requerimiento del INDE, sin necesidad de trámite administrativo o actuación judicial.

14



23. Representaciones

23.1 Representante del INDE

Durante la fase de ejecución de la ORDEN el INDE estará representado ante EL CONTRATISTA, por el SUPERVISOR DE LA ORDEN, quien debe ser nombrado por la GERENCIA dentro de los cinco (5) días hábiles siguientes a la fecha de que ésta reciba la copia de la ORDEN, lo cual se hará del conocimiento por escrito al CONTRATISTA en forma inmediata.

23.2 Representante del contratista

EL CONTRATISTA estará representado en sus actuaciones por su representante legal y en la ejecución de la ORDEN por una persona nombrada por el, con las facultades necesarias para tomar decisiones de carácter técnico, cuyo nombramiento se comunicará por escrito al INDE dirigido a la GERENCIA, por medio de una nota simple firmada por el CONTRATISTA, dentro de los cinco (5) días hábiles de haber recibido la copia de la ORDEN

24. Fuerza mayor o caso fortuito

Cuando las facultades del INDE o del CONTRATISTA para cumplir debidamente con sus obligaciones contractuales, sean obstaculizadas, perjudicadas, interrumpidas o de cualquier forma demoradas, por acciones, fuerza o circunstancias naturales o de otra índole, pero totalmente fuera de control de las partes afectadas, tales como: incendios, rayos, epidemias, tormentas, explosiones, huelgas, disturbios callejeros, vandalismo, sabotaje, rebeliones, deslaves, terremotos, erupciones volcánicas, inundaciones, crecidas de ríos, acciones hostiles, guerras, invasiones, demoras en el trámite de aprobación de descargos por parte de los entes reguladores del sistema eléctrico del país, demoras en el trámite de servidumbres de conducción de energía eléctrica, demora en la autorización de permisos y licencias por parte de entes externos, se considerará como un caso de fuerza mayor o caso fortuito.

La parte afectada por una situación como las indicadas anteriormente, está obligada a:

- i) Informar a la otra parte, por el medio más expedito posible, sobre las circunstancias y el impacto ocasionado;
- ii) Tomar todas las precauciones posibles para proteger y preservar la totalidad de los recursos afectados;
- iii) Tratar de obtener con toda diligencia y dedicación la superación, reducción o desaparición de las causas que la provocaron;
- iv) Solicitar, si procediere, prórroga del plazo, dentro de los diez (10) días de acaecido el hecho, conforme a lo establecido en el Artículo 64 del REGLAMENTO.

ANEXO UNO DE LA ORDEN DE COMPRA Y PAGO MATRIZ No. GERO/042-2023 PARA LA "CONSTRUCCIÓN REDES Y LÍNEAS ELÉCTRICAS DE DISTRIBUCIÓN, ALDEA EL CEREZAL, MUNICIPIO DE GUALÁN, DEPARTAMENTO DE ZACAPA".

En caso de desacuerdo entre el INDE y el CONTRATISTA en lo que respecta a la interpretación y duración de las condiciones existentes en los casos de fuerza mayor o caso fortuito descritas con anterioridad, las mismas se resolverán de acuerdo a lo establecido en esta ORDEN en el numeral veinticinco (25) de este anexo.

25. Controversias

Toda controversia relativa al cumplimiento, interpretación, aplicación y efectos de la ORDEN con motivo de la aplicación del REGLAMENTO, agotada la fase conciliatoria entre las partes y el procedimiento administrativo, se someterá a la jurisdicción del Tribunal de lo Contencioso Administrativo.

No obstante, lo anterior, el INDE se reserva el derecho de someter a arbitraje la controversia, siempre que así se convenga entre las partes.

*El INDE señala como lugar para recibir notificaciones y citaciones la séptima (7ma.) avenida, dos guión veintinueve (2-29), zona nueve (9), Edificio La Torre, nivel menos dos (-2), de esta Ciudad, Gerencia de Electrificación Rural y Obras del INDE; y EL CONTRATISTA señala como lugar para recibir notificaciones y citaciones en **Lote 20 Manzana "N" Colonia Residenciales Prados de Canaan, Chiquimula, Chiquimula** y de manera expresa declara que renuncia al fuero de su domicilio y se somete a los tribunales que el INDE elija si fuere el caso. Tanto el INDE como el CONTRATISTA se obligan a notificarse cualquier cambio de dirección y en el caso de no hacerlo, se tendrán por bien hechas las notificaciones, citaciones y emplazamientos que se hagan en las direcciones señaladas en este anexo.*

26. Aprobación

*La adjudicación de la negociación fue aprobada por el Consejo Directivo del INDE, mediante resolución emitida en Punto Tercero del Acta número **84-2023**, correspondiente a su Sesión Extraordinaria celebrada el **16 de agosto del año 2023**.*

*Los planos finales y la cotización de la OBRA fueron autorizados por el Gerente de Electrificación Rural y Obras, **Ing. MARIO ENRIQUE FIGUEROA SALAZAR**, en providencia **GERO-400-P-2755-2023** de fecha **20/11/2023**.*

ANEXO UNO contenido en dieciséis hojas de papel bond tamaño carta con membrete del Instituto Nacional de Electrificación -INDE-, útiles en su anverso.

16



ANEXO DOS DE LA ORDEN DE COMPRA Y PAGO MATRIZ No. GERO/042-2023 PARA LA "CONSTRUCCIÓN REDES Y LÍNEAS ELÉCTRICAS DE DISTRIBUCIÓN, ALDEA EL CEREZAL, MUNICIPIO DE GUALÁN, DEPARTAMENTO DE ZACAPA".

CONSTRUCCIÓN REDES Y LÍNEAS ELÉCTRICAS DE DISTRIBUCIÓN EN MEDIA Y BAJA TENSIÓN A TRAVÉS DEL SISTEMA DE COMPRAS ABIERTO (SICOA), según Contrato Administrativo No. 397-2023						
CONSTRUCCIÓN REDES Y LÍNEAS ELÉCTRICAS DE DISTRIBUCIÓN, ALDEA EL CEREZAL, MUNICIPIO DE GUALÁN, DEPARTAMENTO DE ZACAPA						
No.	Tipo	Descripción del componente	Unidad de medida	Precio (Q)	Cantidad a ejecutar	Precio total
1	Media tensión	Poste Madera (10,67m/35pies) Clase 5	Unidad	Q 6,628.00	6	Q 39,768.00
2	Media tensión	Retenida de ancla doble	Unidad	Q 2,374.00	14	Q 35,236.00
3	Media tensión	Estructura tipo II distribución primaria con hilo neutro 1 fase (13.8 kV) ACSR 1/0 RAVEN Y NEUTRO 1/0 RAVEN	Unidad	Q 2,652.00	1	Q 2,652.00
4	Media tensión	Estructura tipo IV distribución primaria con hilo neutro 1 fase (13.8 kV) ACSR 1/0 RAVEN Y NEUTRO 1/0 RAVEN	Unidad	Q 3,147.00	1	Q 3,147.00
5	Media tensión	Estructura tipo V distribución primaria con hilo neutro 1 fase (13.8 kV) ACSR 1/0 RAVEN Y NEUTRO 1/0 RAVEN	Unidad	Q 3,333.00	3	Q 9,999.00
6	Media tensión	Estructura tipo VI distribución primaria con hilo neutro 1 fase (13.8 kV) ACSR 1/0 RAVEN Y NEUTRO 1/0 RAVEN	Unidad	Q 1,939.00	3	Q 5,817.00
7	Media tensión	Conductor media tensión 1/F ACSR No. 1/0 RAVEN e hilo neutro ACSR No. 1/0 RAVEN	Kilometro	Q 35,100.00	1.205	Q 42,295.50
8	Media tensión	Transformador autoprotegido bajas pérdidas 10 kVA. (7.6 kV)	Unidad	Q 27,739.00	1	Q 27,739.00
9	Media tensión	Anillo de Tierra	Unidad	Q 5,766.00	1	Q 5,766.00
10	Media tensión	Corta circuito 15 kV	Unidad	Q 3,442.00	1	Q 3,442.00
11	Media tensión	Pararrayos 13.8 kV	Unidad	Q 4,469.00	1	Q 4,469.00
Sub Total Media Tensión						Q 178,330.58
12	Media y baja tensión	Poste Madera (10,67m/35pies) Clase 5	Unidad	Q 6,628.00	7	Q 46,396.00
13	Media y baja tensión	Estructura remate doble	Unidad	Q 807.00	3	Q 2,421.00
14	Media y baja tensión	Estructura remate simple	Unidad	Q 766.00	4	Q 3,064.00
15	Media y baja tensión	Retenida de ancla doble	Unidad	Q 2,374.00	15	Q 35,610.00
16	Media y baja tensión	Retenida de ancla simple	Unidad	Q 2,063.00	3	Q 2,063.00
17	Media y baja tensión	Estructura tipo I distribución primaria con hilo neutro 1 fase (13.8 kV) ACSR 1/0 RAVEN Y NEUTRO 1/0 RAVEN	Unidad	Q 2,188.00	1	Q 2,188.00
18	Media y baja tensión	Estructura tipo IV distribución primaria con hilo neutro 1 fase (13.8 kV) ACSR 1/0 RAVEN Y NEUTRO 1/0 RAVEN	Unidad	Q 3,147.00	1	Q 3,147.00
19	Media y baja tensión	Estructura tipo V distribución primaria con hilo neutro 1 fase (13.8 kV) ACSR 1/0 RAVEN Y NEUTRO 1/0 RAVEN	Unidad	Q 3,333.00	4	Q 13,332.00
20	Media y baja tensión	Estructura tipo VI distribución primaria con hilo neutro 1 fase (13.8 kV) ACSR 1/0 RAVEN Y NEUTRO 1/0 RAVEN	Unidad	Q 1,939.00	1	Q 1,939.00
21	Media y baja tensión	Conductor media y baja tensión 1/F ACSR No. 1/0 RAVEN; hilo de neutro ACSR No. 1/0 RAVEN y triplex No. 2 forrado	Kilometro	Q 68,000.00	0.129	Q 8,772.00
22	Media y baja tensión	Transformador autoprotegido bajas pérdidas 10 kVA. (7.6 kV)	Unidad	Q 27,739.00	3	Q 83,217.00
23	Media y baja tensión	Anillo de Tierra	Unidad	Q 5,766.00	3	Q 17,298.00
24	Media y baja tensión	Tierras físicas	Unidad	Q 2,536.00	2	Q 5,072.00
Sub Total Media y Baja Tensión						Q 224,519.00
CONSTRUCCIÓN REDES Y LÍNEAS ELÉCTRICAS DE DISTRIBUCIÓN EN MEDIA Y BAJA TENSIÓN A TRAVÉS DEL SISTEMA DE COMPRAS ABIERTO (SICOA), según Contrato Administrativo No. 397-2023						
CONSTRUCCIÓN REDES Y LÍNEAS ELÉCTRICAS DE DISTRIBUCIÓN, ALDEA EL CEREZAL, MUNICIPIO DE GUALÁN, DEPARTAMENTO DE ZACAPA						
No.	Tipo	Descripción del componente	Unidad de medida	Precio (Q)	Cantidad a ejecutar	Precio total
25	Baja tensión	Poste Madera (9m/30pies) Clase 5	Unidad	Q 5,787.00	3	Q 17,361.00
26	Baja tensión	Estructura remate doble	Unidad	Q 807.00	1	Q 807.00
27	Baja tensión	Estructura remate simple	Unidad	Q 766.00	2	Q 1,532.00
28	Baja tensión	Retenida de ancla simple	Unidad	Q 2,063.00	3	Q 6,189.00
29	Baja tensión	Conductor baja tensión triplex No. 2 forrado	Kilometro	Q 36,500.00	0.195	Q 7,117.50
30	Baja tensión	Tierras físicas	Unidad	Q 2,536.00	2	Q 5,072.00
Sub Total Baja Tensión						Q 38,078.50
31	Plano	Diseño del Plano Final	Documento	Q 2,784.00	1	Q 2,784.00
32	Rótulo	Rótulo de la Obra	Artículo de Meta	Q 7,405.00	1	Q 7,405.00
Sub Total Plano y Rótulo						Q 10,189.00
Total general						Q 451,117.00
Total en letras: Cuatrocientos cincuenta y un mil ciento diecisiete quetzales exactos.						





INSTITUTO NACIONAL DE ELECTRIFICACIÓN

FORMA No. 742.39

ORDEN DE COMPRA Y PAGO

1. LUGAR Y FECHA: Guatemala, 30 de noviembre de 2023

2. EXPEDIENTE DE COMPRA: GERO/049-2023 3. UNIDAD EJECUTORA: CONSTRUCCIÓN DE LÍNEAS Y REDES DE BAJO VOLTAJE

CENTRO GESTOR: 1402001197 UNIDAD EJECUTORA PROYECTO: Aldea Germania

4. (LA TESORERÍA DEL INDE PAGARÁ A) RUDY ISRAEL CIENFUEGOS CORDÓN

5. LA CANTIDAD DE: Q565,813.80 QUINIENTOS SESENTA Y CINCO MIL OCHOCIENTOS TRECE QUETZALES CON 80/100

ACTIVO FNO BNI: _____ 6. NIT DEL PROVEEDOR: 6173500

7. CENTRO DE COSTO: 1300000105 8. CONTRATO No. _____ 9. PARTIDA: 2023-21100080-104-14-00-001-000-197-2021

10. PLAZO Y LUGAR DE ENTREGA: 90 Días hábiles, Aldea Germania, municipio de Gualán, departamento de Zacapa ÁREA FUNCION: 1904-050306-2021 SNIP: 317114

11. REGIÓN Y FUENTE DE FINANCIAMIENTO	12. CÓDIGO	13. DESCRIPCIÓN	14. CANTIDAD	15. UNIDAD DE MEDIDA	16. PRECIO POR UNIDAD	17. PRECIO TOTAL Q.
332-31		Orden de Compra y Pago Matriz correspondiente al proyecto CONSTRUCCIÓN REDES Y LÍNEAS ELÉCTRICAS DE DISTRIBUCIÓN, ALDEA GERMANIA, MUNICIPIO DE GUALÁN, DEPARTAMENTO DE ZACAPA, el cual se realiza en pagos parciales: Anticipo 20% del valor total de la orden, primer pago del 60% del valor total de la orden menos el 100% del total del anticipo, segundo pago del 25% del valor total de la orden y pago final del 15% del valor total de la orden. VALOR TOTAL DE LA ORDEN DE COMPRA Y PAGO Q 565,813.80				
		Sub Total				Q 505,190.89
		(+) 12% IVA				Q 60,622.91
		Total				Q 565,813.80
FORMAN PARTE INTEGRAL DE ESTA ORDEN: ANEXO UNO CONTENIDO EN (16) HOJAS Y ANEXO DOS CONTENIDO EN (01) HOJA, DEBIDAMENTE FIRMADAS Y SELLADAS, TOTAL DE HOJAS (18).						
La presente orden de compra y pago se elabora de acuerdo a los artículos 16, 27, 35, 36, 59, 61 y 63 del Reglamento de Compras, Contrataciones y Enajenaciones del INDE.						
			Resumen Presupuestal por Región de Gasto			
			Costo	IVA	Total	
			332-31 Q 505,190.89	Q 60,622.91	Q 565,813.80	

18. ORDEN DE COMPRA Y PAGO. GERO/049-2023

19. FORMULADA POR: NOMBRE: <u>Armando Guzmán Díaz</u> FIRMA: _____ FECHA: _____	20. REVISÓ DEPTO. CONTROL DE CALIDAD FINANCIERA: FIRMA: _____ (Firma) FECHA: _____
21. AUTORIZADO POR: NOMBRE: <u>ING. MARIO ENRIQUE FIGUEROA SALAZAR</u> FIRMA: _____ FECHA: _____	22. REGISTRO SECCIÓN DE CONTROL PRESUPUESTAL: FIRMA: _____ (Firma) FECHA: _____
23. ACEPTACIÓN DEL PROVEEDOR: NOMBRE: <u>Rudy Israel Cienfuegos Cordón</u> DIRECCIÓN: _____ FIRMA: _____ (Firma) FECHA: <u>30/11/23</u>	24. RECEPCIÓN DEL PROVEEDOR: RECIBI CONFORME LA CANTIDAD DE: _____ LUGAR Y FECHA: _____ NOMBRE: _____ FIRMA: _____
25. TESORERÍA: CHEQUE No. _____ Q. _____	26. REGISTRO DIVISIÓN DE CONTABILIDAD: FIRMA: _____ (Firma) FECHA: _____

1.1 Antecedentes

- A. El Instituto Nacional de Electrificación -INDE- convocó a ofertar el evento GERO / D CERO CUATRO - DOS MIL VEINTITRÉS – CERO CERO CERO UNO para la "CONSTRUCCIÓN REDES Y LÍNEAS ELÉCTRICAS DE DISTRIBUCIÓN EN MEDIA Y BAJA TENSIÓN A TRAVÉS DEL SISTEMA DE COMPRAS ABIERTO (SICOA)", por medio de la GERENCIA DE ELECTRIFICACIÓN RURAL Y OBRAS -GERO- del INSTITUTO NACIONAL DE ELECTRIFICACIÓN -INDE-, en adelante la GERENCIA. Para el efecto se elaboraron los Términos de Referencia de la Invitación a Ofertar referida, se realizaron las publicaciones correspondientes y la Junta de Invitación a Ofertar Permanente del Instituto Nacional de Electrificación -INDE-, recibió las ofertas; luego del análisis y calificación realizó la adjudicación de los Renglones uno (1), dos (2), tres (3), cuatro (4), cinco (5) y seis (6) a favor de **RUDY ISRAEL CIENFUEGOS CORDÓN, PROPIETARIO DE LA EMPRESA MERCANTIL REPRESENTACIONES CEM**, según consta en Certificación del acta número cero treinta y tres guion dos mil veintitrés (033-2023), de fecha dos de agosto del dos mil veintitrés, contenida en el Libro de Actas del Ente Corporativo de la Junta de Invitación a Ofertar Permanente del Instituto Nacional de Electrificación número L dos cincuenta y siete mil trescientos setenta y uno, autorizado por la Contraloría General de Cuentas, de fecha diecisiete de diciembre del dos mil veintiuno. Esta adjudicación fue aprobada por el Consejo Directivo del INDE, mediante resolución emitida en Punto Tercero del Acta número ochenta y cuatro guion dos mil vientes (84-2023), sesión extraordinaria celebrada el dieciséis de agosto del año dos mil veintitrés.
- B. En tal virtud se celebró el contrato administrativo número trescientos noventa y siete guion dos mil veintitrés (397-2023) de fecha veintinueve de agosto del dos mil veintitrés que contiene el CONTRATO SICOA correspondiente.
- C. La GERENCIA, de conformidad con el Procedimiento "Requerimiento de Obras por medio del SICOA", realizó el requerimiento de la **CONSTRUCCIÓN REDES Y LÍNEAS ELÉCTRICAS DE DISTRIBUCIÓN, ALDEA GERMANIA, MUNICIPIO DE GUALÁN, DEPARTAMENTO DE ZACAPA**, en adelante **OBRA**, al CONTRATISTA.
- D. EL CONTRATISTA, de conformidad con lo establecido en el procedimiento "Requerimiento de Obras por medio del SICOA", entregó los planos finales y cotización de la OBRA, **el 17 de noviembre de 2023**.
- E. La GERENCIA, con base en la providencia **DIVOC-570-P-1699-2023** de fecha **24/11/2023**, en la cual manifiesta que se realizó la revisión técnica de los documentos "**cotización de precios**" y "**planos de la obra**" verificando que todo se encuentra conforme a lo indicado en el contrato administrativo número 397-2023 mediante providencia **GERO-400-P-2820-2023** de fecha **24/11/2023**, **AUTORIZÓ** los planos finales y cotización de la obra; solicitando la elaboración de la ORDEN.



1



REPRESENTACIONES
CEM



INSTITUTO NACIONAL DE ELECTRIFICACIÓN
GERENTE
I.N.D.E.

1.2 Base legal

LA ORDEN, se fundamenta en los Artículos 16, 27, 35, 36, 59, 61 y 63 del REGLAMENTO DE COMPRAS, CONTRATACIONES Y ENAJENACIONES DEL INSTITUTO NACIONAL DE ELECTRIFICACIÓN, en adelante **REGLAMENTO**.

2. Documentos que forman parte de la ORDEN

Forman parte de esta ORDEN: **a)** El REGLAMENTO; **b)** Los Términos de Referencia y Adendas, en adelante **TERMINOS**; **c)** El CONTRATO SICOA; **d)** La oferta original técnica y económica presentada por el contratista al INDE el 13/07/2023, así como la cotización de precios y planos de replanteo del diseño del proyecto presentados con fecha 17/11/2023; **e)** El expediente formado de la negociación. En caso de existir diferencia o discrepancia entre los documentos descritos, debe prevalecer en su orden esta ORDEN, los términos de referencia, la oferta presentada por el contratista y el expediente administrativo.

3. Objeto

Como CONTRATISTA, me comprometo y obligo ante el Instituto Nacional de Electrificación -INDE, a desarrollar la obra "**CONSTRUCCIÓN REDES Y LÍNEAS ELÉCTRICAS DE DISTRIBUCIÓN, ALDEA GERMANIA, MUNICIPIO DE GUALÁN, DEPARTAMENTO DE ZACAPA**", para tal efecto cumpliré con todo lo indicado en los **TERMINOS**, mi **OFERTA**, **CONTRATO SICOA**, planos finales y cotización de la obra.

4. Alcances

El CONTRATISTA se compromete y obliga ante el INDE a ejecutar a cabalidad la OBRA asignada, así como a: obtener licencia de construcción de la obra emitida por la Distribuidora de Energía Eléctrica; entregar los derechos de paso a la Distribuidora cuando ésta lo solicite; velar por la conservación y preservar el medio ambiente en donde se ubica el proyecto; adoptar todas las medidas de mitigación que fueren necesarias, según Resolución Ambiental emitida por el Ministerio de Ambiente y Recursos Naturales, sin costo para el INDE; el suministro, transporte e instalación de todos los materiales y equipos contenidos en su oferta para el proyecto; trazo y brecha; ahoyado, distribución y colocado de postes; ahoyado, colocación de anclas y retenidas; desvestido y vestido de estructuras; colocación de todos los componentes de la línea de media y baja tensión; puestas y bajadas a tierra; montaje de transformadores; desconexiones y conexiones; reparación de los daños causados a la propiedad privada durante la construcción en las áreas vecinas, esto bajo la responsabilidad del CONTRATISTA y sin costo para el INDE; retiro de promontorios de tierra, ripio y desperdicios de materiales generados por la obra; instalación del rótulo según ANEXO SEIS de los **TERMINOS**; elaboración de planos finales de la obra de lo construido de conformidad con lo establecido en el Capítulo II, numeral

2 | 





2.1., literal q) de los *Términos de Referencia*; entregar la obra construida con su respectiva acta de recepción; todo material y equipo suministrado por el CONTRATISTA debe ser NUEVO y estar en perfectas condiciones, lo que deberá ser demostrado con el certificado de calidad extendido por las empresas homologadas por la DISTRIBUIDORA ante el SUPERVISOR DEL CONTRATO. Los transformadores deberán indicar que están libres de PCB's; presentar al SUPERVISOR DE LA ORDEN, la actualización de planos en archivos digitales DWG y PDF e impresos con sus respectivos detalles, así como el detalle de las coordenadas de cada estructura en archivo digital KMZ o KML; toda vez cuente con las condiciones necesarias para iniciar físicamente la construcción de la OBRA, deberá solicitarle al SUPERVISOR DE LA ORDEN con una semana de anticipación como mínimo, la autorización del inicio físico de la ejecución de la OBRA, lo cual será evaluado, autorizado y notificado por el SUPERVISOR DE LA ORDEN. Los cambios en las especificaciones técnicas siempre que no varíen la cantidad o precio de la OBRA, ni sea de calidad inferior a la ofertada, pueden ser aprobados por la GERENCIA.

5. Medidas ambientales

Velar por la conservación y preservar el medio ambiente. EL CONTRATISTA debe atender las siguientes medidas ambientales:

- a) Queda prohibida la construcción de caminos de acceso, para el ingreso o montaje de materiales al proyecto;
- b) Acatar lo establecido en los criterios y normas ecológicas vigentes, para la selección y preparación de sitios y trayectorias; construcción, operación y mantenimiento de redes y líneas eléctricas de distribución de energía eléctrica;
- c) Colectar y transportar fuera de las áreas del proyecto, todos los materiales de desecho tales como: madera, plásticos, cartones, pedazos de metal, recortes de cables conductores, vidrios, mezclas, etcétera, así como el material no biodegradable que pudiera generarse durante las diferentes etapas de construcción del proyecto y disponerlos en centros de acopio;
- d) Queda estrictamente prohibido el derrame en el suelo y en cuerpos de agua de los residuos líquidos grasos o químicos tales como aceites, grasas, solventes, sustancias tóxicas, entre otros, que pudieran generarse en las diferentes etapas del proyecto, así como descargarlos en el drenaje municipal. Estos residuos se deberán colectar y almacenar en recipientes metálicos y libres de fugas, en sitios que tengan las características suficientes para garantizar su seguridad, y que las autoridades competentes determinen para ese fin;
- e) Queda estrictamente prohibido cazar, capturar o comercializar con las especies de flora y fauna silvestre presentes en las áreas del proyecto y zonas adyacentes;

3 | 





- f) *Queda estrictamente prohibido quemar maleza y usar herbicidas o productos químicos durante las actividades de desmonte y limpieza del Derecho de Vía del proyecto;*
- g) *Se deberá realizar el desmonte de manera selectiva, respetando la vegetación herbácea y arbustiva que no interfiera con la construcción y operación de la línea o red;*
- h) *Deberá picar, mezclar y esparcir en el suelo, de manera perpendicular en forma de surcos, los residuos vegetales producto del desmonte, con la finalidad de facilitar su incorporación al suelo y retenerlo sin interferir con la germinación de las semillas;*
- i) *Si EL CONTRATISTA al realizar las actividades de excavación, encontrara vestigios arqueológicos, lo deberá hacer del conocimiento de la UNIDAD EJECUTORA, quien autorizará la suspensión de la obra;*
- j) *Deberá conservar la vegetación distribuida en las inmediaciones de los cuerpos de agua, respetando la zona de transición entre los ecosistemas acuáticos y las especies vegetales adyacentes;*
- k) *Los vehículos del CONTRATISTA deben estar en buen estado de funcionamiento para minimizar la emisión de gases contaminantes, humo, vibraciones y ruido que perturben el medio ambiente;*
- l) *Queda prohibida la reparación de vehículos en el área de influencia del proyecto que obstaculicen las vías de acceso y que ocasionen derrames de aceite o derivados del petróleo en el suelo;*
- m) *El uso del agua debe ser de manera responsable, exclusivamente para uso humano e higiene personal;*
- n) *La basura común debe ser almacenada en bolsas plásticas para depositarla posteriormente en vertederos públicos;*
- o) *Las necesidades fisiológicas deben realizarlas en lugares de uso público o privado creados para este fin;*
- p) *Debe respetarse la cobertura vegetal, minimizando la poda de árboles con lo cual se protege la fauna que pudiera habitar en el lugar del proyecto;*
- q) *Cumplir con las medidas de mitigación ambiental dispuestas en la Resolución ambiental **04917-2023/DIGARN/DCA/GEHL/PLSS de fecha 26 de julio de 2023**, emitida por el Ministerio de Ambiente y Recursos Naturales -MARN-.*

6. Obligaciones del contratista

EL CONTRATISTA está obligado a: **a)** Cumplir con la legislación vigente en la República de Guatemala; **b)** Cumplir con la ORDEN aceptada; **c)** Suministrar información que le sea requerida por el ADMINISTRADOR DEL CONTRATO o SUPERVISOR DE LA ORDEN; **d)** En caso aplique, presentar la documentación solicitada en la ORDEN; **e)** Presentarse a retirar la copia de la ORDEN en el plazo establecido; **f)** Presentar los seguros solicitados dentro del plazo establecido; **g)** EL CONTRATISTA es totalmente responsable de la seguridad operativa y física de las instalaciones existentes involucradas del INDE durante la ejecución de la obra; **h)** El



Stamp: INSTITUTO NACIONAL DE ELECTRIFICACION, GERENTE, INDE.

CONTRATISTA asume toda responsabilidad laboral, civil, penal o de cualquier otra índole por daños personales o materiales que cause por cuenta propia su personal o terceros, derivados de accidentes o eventos que puedan suceder durante la ejecución de la obra, pero se reserva el derecho de suspenderla si detecta actos inseguros; **i)** Atender las normas y disposiciones de mitigación ambiental, que exija el Ministerio de Ambiente y Recursos Naturales -MARN-, sin costo alguno para el INDE; **j)** Responder de las obligaciones laborales frente a sus empleados o trabajadores, quienes no podrán invocar relación laboral alguna con el INDE; **k)** Atender y resolver todos y cada uno de los reclamos o aclaraciones que se le presenten dentro del plazo contractual y de garantía, que por alguna razón el SUPERVISOR DE LA ORDEN le reporte de forma escrita, respondiendo al reclamo o aclaración en un plazo no mayor a diez (10) días hábiles a partir de que le sea notificado, caso contrario se le hará efectivo el respectivo Seguro de Caucción; **l)** En caso de presentar atraso en la ejecución de la OBRA, debe realizar las acciones necesarias y presentar el plan de contingencia al SUPERVISOR DE LA ORDEN para definir el CRONOGRAMA DE EJECUCIÓN quedando sujeto a las sanciones establecidas en los TERMINOS; **m)** Presentarse a cobrar el anticipo en Tesorería General del INDE dentro del plazo que se le indique.

7. Prohibiciones del contratista

El Contratista tiene prohibido:

- a. Requerir ayuda de la UNIDAD EJECUTORA para la realización de sus tareas específicas;
- b. Ceder derechos de contratación total o parcialmente;
- c. Subcontratar trabajos que no hayan sido aprobados y especificados en su OFERTA;
- d. Requerir al INDE mano de obra, equipo, materiales, hospedaje, alimentación y transporte que se pudieran necesitar para la ejecución de esta ORDEN.

8. Obligaciones del INDE

El INDE se obliga a efectuar el pago al CONTRATISTA conforme lo convenido en esta ORDEN.

9. Lugar de entrega de la obra, recepción, documentación y liquidación final de la ORDEN.

9.1 Lugar de entrega de la obra

La obra se entregará en **ALDEA GERMANIA, MUNICIPIO DE GUALÁN, DEPARTAMENTO DE ZACAPA.**

9.2 Recepción y documentación

5 | 





Cuando la OBRA esté terminada, EL CONTRATISTA debe dar aviso por escrito al SUPERVISOR DE LA ORDEN, a efecto de dar por finalizado el plazo contractual, siempre y cuando a criterio del SUPERVISOR DE LA ORDEN esté totalmente terminada, informando en un plazo no mayor de diez (10) días hábiles a partir del aviso del CONTRATISTA, a la GERENCIA. En caso contrario, el plazo contractual no se dará por finalizado.

Con el informe presentado por el SUPERVISOR DE LA ORDEN, la GERENCIA nombrará una comisión receptora y liquidadora integrada por tres (3) miembros, debiendo el SUPERVISOR DE LA ORDEN actuar como apoyo técnico de la comisión; quién hará la verificación e inspección final de la OBRA procediendo a su recepción final.

Recibido el informe del SUPERVISOR DE LA ORDEN, la comisión tendrá diez (10) días hábiles para:

- i. Si todo está a conformidad, emitir el Acta de Recepción Final.
- ii. Si la OBRA no estuviese ejecutada conforme a la ORDEN aceptada, la COMISIÓN deberá rendir informe a la GERENCIA y al SUPERVISOR DE LA ORDEN, debiendo este último notificar al CONTRATISTA, para que proceda a corregir las deficiencias detectadas dentro del plazo que se le señale.

Cuando la COMISIÓN establezca que la OBRA se encuentra conforme a la ORDEN aceptada, suscribirá el acta de recepción final respectiva.

9.3 Liquidación final de la ORDEN

La COMISIÓN deberá proceder a la suscripción del Acta de Liquidación de la ORDEN dentro de un plazo de treinta y cinco (35) días hábiles a partir de haberse efectuado el último o único pago, según corresponda.

Si transcurrido este plazo no se ha suscrito el acta de liquidación, siempre y cuando haya aclarado los aspectos que le fueron solicitados, EL CONTRATISTA puede presentar a la GERENCIA un proyecto de liquidación de la ORDEN, el que debe ser aprobado o improbadado dentro del plazo de diez (10) días hábiles. La liquidación de la ORDEN debe ser aprobada por la GERENCIA y si fuere procedente, las partes se otorgarán finiquito mutuo.

10. Incumplimiento y sanciones

10.1 Generalidades

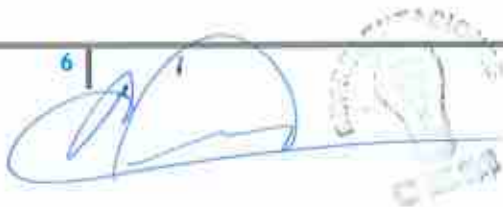

El incumplimiento de la ORDEN por parte del CONTRATISTA, debe ser certificado por quien corresponda y enviado a la UNIDAD EJECUTORA, quien a su vez lo enviará a la GERENCIA, pudiendo ésta última resolver la terminación del mismo sin responsabilidad alguna para el INDE.

EL CONTRATISTA que incurra en incumplimiento de las obligaciones suscritas, se sancionará de acuerdo a lo establecido en los artículos ochenta y cuatro (84), ochenta y cinco (85) y ochenta y seis (86) del REGLAMENTO.

Las sanciones a que el CONTRATISTA se haga acreedor, se ejecutarán a requerimiento de la GERENCIA por la autoridad que corresponda.

10.2 Sanciones

El retraso del CONTRATISTA en la entrega de la obra, en el plazo previsto, por causas imputables a él, se sancionará dentro de los cinco (5) días hábiles posteriores a que se haya certificado el incumplimiento, con el pago de una multa por cada día hábil de atraso del uno punto cinco por millar (1.5%) del valor de la compra o contratación y en los casos de entregas periódicas, la sanción se calculará solamente sobre el valor de la o las entregas en que se diera el retraso, el porcentaje de la sanción sumado no podrá exceder del cinco por ciento (5%) del valor total de la negociación, la que se calculará bajo la responsabilidad directa de la UNIDAD EJECUTORA e impuesta por la GERENCIA. Para el efecto, el cómputo del retraso se hará en base a días hábiles de atraso, lo que se deberá hacer constar en las actas correspondientes. A requerimiento por escrito del CONTRATISTA, la multa puede ser deducida del último pago.

Se inhabilitará por parte de la GERENCIA GENERAL por un plazo de veinticuatro (24) meses para participar en cualquier proceso que convoquen las Gerencias, Dependencias o Empresas del INDE, sin perjuicio de la ejecución de los seguros de caución que correspondan y el reclamo de daños y perjuicios que se ocasionen de conformidad con el artículo ochenta y seis (86) del REGLAMENTO si el contratista:

- I. Incumple con el sostenimiento y condiciones de la OFERTA;
- II. No se presenta a suscribir la ORDEN dentro del plazo establecido en el REGLAMENTO;
- III. Incumple en la entrega de lo contratado dentro del plazo acordado.

11. Prórroga contractual

A solicitud del CONTRATISTA o por necesidad del INDE y en forma razonada, el plazo contractual para la entrega de la obra contratada, puede ser prorrogado por caso fortuito, fuerza mayor o por cualquier otra causa no imputable a éstos, que les imposibilite el cumplimiento de sus obligaciones dentro del plazo establecido.

71



debiendo cumplirse con lo establecido en el artículo sesenta y cuatro (64) del REGLAMENTO.

Para el efecto el CONTRATISTA, debe presentar solicitud escrita dentro del plazo de diez (10) días hábiles de acaecido el hecho, en que fundamenta la prórroga, adjuntando toda la documentación que justifique su solicitud.

Toda prórroga se autorizará por parte de la GERENCIA, con base al informe técnico que justifique la misma, emitido por el SUPERVISOR DE LA ORDEN con el visto bueno del ADMINISTRADOR DEL CONTRATO, bajo su estricta responsabilidad. En el caso de autorizarse la prórroga EL CONTRATISTA debe constituir o prorrogar los seguros de caución que se requieran.

12. Gastos adicionales de la prórroga contractual

Todos los gastos en que se incurra, para la legalización de la prórroga contractual, correrán por cuenta del CONTRATISTA.

13. Ampliaciones

Las ampliaciones en el valor de la ORDEN pueden efectuarse hasta en un veinticinco por ciento (25%) de su valor original, cuya aprobación corresponderá según su monto por la autoridad que haya aprobado la negociación original. En aquellos casos en los cuales sea necesaria una ampliación mayor, ésta debe ser autorizada por la AUTORIDAD SUPREMA hasta por un monto máximo del cuarenta por ciento (40%) del valor original de la ORDEN.

14. Variaciones

Las variaciones en el monto de la ORDEN podrán efectuarse a través de los siguientes documentos: **a)** ORDEN DE TRABAJO SUPLEMENTARIO (OTS): instrumento para las cantidades adicionales en los renglones de trabajo contratados, a los precios establecidos en la ORDEN; **b)** ACUERDO DE TRABAJO EXTRA (ATE): instrumento para la contratación de renglones de trabajo no contemplados en la ORDEN original. Los precios serán negociados entre las partes; **c)** ORDEN DE CAMBIO (OC): instrumento para la reducción de los renglones contratados que no sea necesario ejecutar. Estos documentos de variación deberán contar con la aceptación de las partes.

15. Terminación de la ORDEN

Serán causas de terminación de la ORDEN, las siguientes:

- a) En caso de negligencia comprobada del CONTRATISTA;



- b) Por incumplimiento de las obligaciones contractuales;
- c) Por las demás causas previstas en el CONTRATO SICOA y en la legislación vigente;
- d) Si el CONTRATISTA no mantiene vigentes las garantías establecidas;
- e) Si el CONTRATISTA no se presenta a cobrar el anticipo en Tesorería General del INDE en el plazo que se le indique;
- f) Por mutuo acuerdo.

El INDE en los casos indicados en las literales a), b), c), d) y e), puede dar por terminada la ORDEN en cualquier momento sin responsabilidad de su parte y sin necesidad de resolución judicial alguna, previa certificación del Acta Administrativa en la que se haga constar la causal por parte de la UNIDAD EJECUTORA, mediante Resolución emitida por la autoridad que autorizó la negociación.

16. Condiciones de subcontratación

EL CONTRATISTA podrá subcontratar partes determinadas de la ORDEN, con la condición que así haya sido establecido en su OFERTA y así haya sido adjudicado, siendo EL CONTRATISTA la única responsable ante el INDE. Los subcontratistas no deberán estar comprendidos dentro de las prohibiciones establecidas en el Artículo 80 del REGLAMENTO.

17. Impuestos

El Contratista está obligado a cumplir con: a) La Ley del Impuesto Sobre la Renta -ISR-; b) La Ley del Impuesto al Valor Agregado -IVA-. Todos los impuestos están incluidos en el servicio contratado.

18. Partida presupuestaria

Los pagos que se deriven de la presente ORDEN, se efectuarán con cargo a la partida presupuestaria número 2023-21100080-104-14-00-001-000-197-2021, renglón 332 y las que en el futuro quedaran previstas.

19. Vigencia y plazo contractual

- a) Vigencia: la validez de la ORDEN, inicia en el periodo comprendido desde la fecha de suscripción hasta la fecha de aprobación de la liquidación de la misma;
- b) Plazo Contractual: es de noventa (90) días hábiles, contados a partir de la recepción por parte del CONTRATISTA, de la fotocopia de la ORDEN.

20. Monto total de la ORDEN y forma de pago





20.1 Monto total de la ORDEN

El valor total de esta ORDEN es de **(Q. 565,813.80) QUINIENTOS SESENTA Y CINCO MIL OCHOCIENTOS TRECE QUETZALES CON 80/100**, monto que incluye el Impuesto al Valor Agregado -IVA-, según la oferta y cotización presentada por el Contratista y aprobada por el INDE.

20.2 Forma de pago

El pago de todos los trabajos realizados de la OBRA, se efectuará por medio de órdenes de compra y pago en Quetzales, los que el INDE hará efectivos en función del monto de la OBRA, considerando en cualquier caso lo establecido en el numeral doce (12), CAPÍTULO I DISPOSICIONES GENERALES Y ESPECIFICAS, de los TERMINOS.

- a) **Anticipo:** el INDE otorgará contra la presentación de recibo numerado, el **veinte por ciento (20%)** del valor total de la ORDEN, previa presentación por parte del CONTRATISTA de los documentos indicados en el numeral 21.1 de este anexo. Si EL CONTRATISTA no invierte el anticipo de acuerdo con el cronograma de trabajo y el programa de inversión del anticipo presentado, la ORDEN podrá darse por terminada sin responsabilidad para el INDE, haciéndose efectivo el Seguro de Caucción de Anticipo, sin perjuicio de las demás sanciones que correspondan. El anticipo le será descontado al CONTRATISTA en el primer pago que se realice.
- b) **Primer pago:** por el **sesenta por ciento (60%)** del valor total de la ORDEN, menos el cien por ciento (100%) del total del anticipo otorgado al CONTRATISTA, cuando la OBRA presente el sesenta por ciento (60%) de avance físico en su construcción, así como la presentación por parte del CONTRATISTA de los documentos establecidos en el numeral 21.2 de este anexo.
- c) **Segundo pago:** por el **veinticinco por ciento (25%)** del valor total de la ORDEN, cuando la OBRA presente el ochenta y cinco por ciento (85%) de avance físico en su construcción, así como la presentación por parte del CONTRATISTA de los documentos establecidos en el numeral 21.2 de este anexo.
- d) **Pago final:** por el **quince por ciento (15%)** del valor total de la ORDEN, cuando la OBRA esté finalizada al cien por ciento (100%) en su construcción, así como la presentación por parte del CONTRATISTA de los documentos establecidos en el numeral 21.3 de este anexo.

21. Documentos a presentar para trámite de pago

21.1 Anticipo:

10



1. Solicitud de pago del anticipo por EL CONTRATISTA dirigida a la GERENCIA;
2. Recibo numerado a nombre del INDE;
3. Informe del SUPERVISOR DE la ORDEN, que haga constar que se realizó el replanteo de la OBRA;
4. Programa de inversión del anticipo elaborado por EL CONTRATISTA, firmado y sellado;
5. Cronograma de ejecución de los trabajos elaborado por EL CONTRATISTA, firmado y sellado;
6. Copia de la ORDEN;
7. Copia de la póliza o endosos (si hubieren) del seguro de caución de anticipo de la ORDEN con sus respectivos dictámenes favorables de Asesoría Jurídica Corporativa del INDE;
8. Copia de la póliza o endosos (si hubieren) del seguro de caución de cumplimiento de la ORDEN con sus respectivos dictámenes favorables de Asesoría Jurídica Corporativa del INDE;
9. Copia de la póliza o endosos (si hubieren) del seguro de responsabilidad civil contractual de la ORDEN con sus respectivos dictámenes favorables de Asesoría Jurídica Corporativa del INDE.

21.2 Primer o segundo pago

1. Solicitud de pago del CONTRATISTA dirigida a la GERENCIA;
2. Factura Electrónica en Línea -FEL-, indicando en forma impresa el régimen afecto al Impuesto Sobre la Renta -ISR-;
3. Fotocopia autenticada de la licencia extendida por la DISTRIBUIDORA (Únicamente aplica para el primer pago);
4. Copia de la solicitud de supervisión de avance de la OBRA;
5. Copia del informe de supervisión del SUPERVISOR DE la ORDEN;
6. Copia de la ORDEN;
7. Copia de la póliza vigente o endosos vigentes (si hubieren) del seguro de caución de anticipo de la ORDEN con sus respectivos dictámenes favorables de Asesoría Jurídica Corporativa del INDE;
8. Copia de la póliza vigente o endosos vigentes (si hubieren) del seguro de caución de cumplimiento de la ORDEN con sus respectivos dictámenes favorables de Asesoría Jurídica Corporativa del INDE;
9. Copia de la póliza vigente o endosos vigentes (si hubieren) del seguro de responsabilidad civil contractual de la ORDEN con sus respectivos dictámenes favorables de Asesoría Jurídica Corporativa del INDE.

21.3 Pago final

1. Solicitud de pago del CONTRATISTA dirigida a la GERENCIA;
2. Factura Electrónica en Línea -FEL-, indicando en forma impresa el régimen afecto al Impuesto Sobre la Renta -ISR-;

11



3. Copia del aviso de finalización de la OBRA;
4. Copia del informe de supervisión final del SUPERVISOR DE la ORDEN;
5. Certificación original del acta de recepción e inspección final de la Comisión Receptora y Liquidadora del INDE;
6. Planos finales según lo requerido en el Capítulo II, numeral 2.1, literal "q)" de los TÉRMINOS, también deben estar firmados y sellados por el SUPERVISOR DE la ORDEN;
7. Copia de la ORDEN;
8. Copia de los documentos de variaciones contractuales, si hubieren;
9. Copia de la póliza vigente o endosos vigentes (si hubieren) del seguro de caución de cumplimiento de la ORDEN con sus respectivos dictámenes favorables de Asesoría Jurídica Corporativa del INDE;
10. Copia de la póliza vigente o endosos vigentes (si hubieren) del seguro de responsabilidad civil contractual de la ORDEN con sus respectivos dictámenes favorables de Asesoría Jurídica Corporativa del INDE;
11. Copia de la póliza del seguro de caución de conservación de calidad y funcionamiento de la obra con su respectivo dictamen favorable de Asesoría Jurídica Corporativa del INDE;
12. Copia de la póliza del seguro de caución de saldos deudores de la ORDEN con su respectivo dictamen favorable de Asesoría Jurídica Corporativa del INDE.

22. Seguros

EL CONTRATISTA deberá presentar los seguros que se le requieran. Los mismos deberán formalizarse mediante póliza extendida a favor del Instituto Nacional de Electrificación -INDE- por una institución debidamente autorizada para operar en la República de Guatemala, de reconocida solvencia y capacidad financiera, aceptada por el INDE y en Quetzales, en las cuales se debe indicar, que en caso de incumplimiento por parte del CONTRATISTA, el mismo se hará efectivo por la Aseguradora con el simple requerimiento del INDE, sin necesidad de trámite administrativo o actuación judicial.

22.1 Seguro de caución de anticipo

Previo a que se otorgue el anticipo correspondiente de la OBRA, EL CONTRATISTA debe constituir a favor y a entera satisfacción del INDE, un seguro que cubra el cien por ciento (100%) de su valor, para garantizar su correcta utilización y estará vigente por el plazo de la ORDEN y deberá ampliar su vigencia hasta su total amortización.

En la Póliza del Seguro de Caución de Anticipo se debe indicar que, en caso de incumplimiento por parte del CONTRATISTA, el mismo se hará efectivo por la Aseguradora con el simple requerimiento del INDE, sin necesidad de trámite administrativo o actuación judicial.



22.2 Seguro de caución de cumplimiento

EL CONTRATISTA debe constituir y presentar un Seguro de Caución de Cumplimiento que garantice el cumplimiento de la totalidad de las condiciones y obligaciones establecidas en la ORDEN.

Este Seguro de Caución debe ser presentado dentro de los diez (10) días hábiles siguientes de la entrega a EL CONTRATISTA de la fotocopia de la ORDEN, el cual debe otorgarse por el veinte por ciento (20%) del valor de la ORDEN y estará vigente desde la fecha de suscripción de la ORDEN hasta por cuatro (4) meses posteriores al vencimiento del plazo de la ORDEN, en el entendido que en caso el plazo de la ORDEN se prorrogue, EL CONTRATISTA debe prorrogar también este seguro.

Si EL CONTRATISTA incumple con las condiciones y obligaciones contraídas en la ORDEN, el Seguro de Caución de Cumplimiento se ejecutará.

En la Póliza del Seguro de Caución de Cumplimiento se debe indicar que, en caso de incumplimiento por parte del CONTRATISTA, el mismo se hará efectivo por la Aseguradora con el simple requerimiento del INDE, sin necesidad de trámite administrativo o actuación judicial.

22.3 Seguro de responsabilidad civil contractual

El CONTRATISTA debe adquirir un Seguro de Responsabilidad Civil, por un valor de doscientos mil quetzales (Q. 200,000.00), que cubra daños a terceros o a bienes propiedad del INDE, ocasionados por el CONTRATISTA o su personal. El CONTRATISTA en todo caso debe indemnizar a los afectados y dejar a salvo al INDE, sus funcionarios, agentes y empleados de los reclamos que pudieren surgir debido al mal uso de cualesquiera aparatos, equipos, materiales o procedimientos patentados o con derechos reservados y deberá indemnizar al INDE, por cualquier costo de daños a que se viere obligado a pagar por tal infracción en cualquier tiempo durante la ejecución de la ORDEN y deberá presentarse juntamente con el Seguro de Caución de Cumplimiento; por una vigencia de trescientos sesenta y cinco (365) días calendario contados a partir de la suscripción de la ORDEN.

22.4 Seguro de caución de conservación de calidad y funcionamiento

Dentro de los diez (10) días hábiles posteriores a que se le entregue AL CONTRATISTA la certificación del Acta de Recepción Final, éste responderá por la calidad y funcionamiento de la OBRA, mediante un Seguro de Caución por el quince por ciento (15%) del valor total de la ORDEN y cubrirá el valor de las reparaciones de las fallas o desperfectos que le sean imputables y que aparecieren en el tiempo de responsabilidad. Si EL CONTRATISTA no presenta este Seguro de Caución dentro del plazo establecido, el INDE ejecutará el Seguro de Caución de Cumplimiento. Este

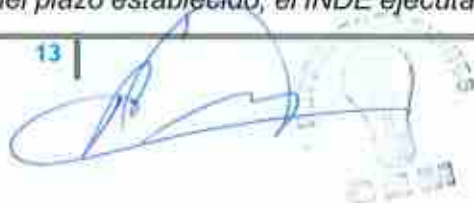

seguro de caución sustituirá el Seguro de Caución de Cumplimiento y debe de estar vigente durante dieciocho (18) meses contados a partir de la fecha del acta de recepción final de la OBRA.

El vencimiento del tiempo de responsabilidad previsto en el párrafo anterior, no exime al CONTRATISTA de la responsabilidad por destrucción o deterioro de los bienes debido a dolo o culpa de su parte por el plazo de cinco (5) años, contados a partir de la fecha del acta de recepción final de la OBRA.

En la Póliza del Seguro de Caución de Conservación de Calidad y Funcionamiento se debe indicar que, en caso de incumplimiento por parte del CONTRATISTA, el mismo se hará efectivo por la Aseguradora con el simple requerimiento del INDE, sin necesidad de trámite administrativo o actuación judicial.

22.5 Seguro de caución de saldos deudores

Para garantizar el pago de saldos deudores que pudieran resultar a favor del INDE o de terceros en la liquidación, EL CONTRATISTA debe presentar seguro de caución por el cinco por ciento (5%) del valor original de la ORDEN, dentro de los diez (10) días hábiles posteriores a que se le entregue al CONTRATISTA la certificación del Acta de Recepción Final y estará vigente por trescientos sesenta y cinco (365) días calendario contados a partir de la fecha del acta de recepción final de la OBRA.

Aprobada la liquidación, si no hubiere saldos deudores, se cancelará esta garantía.

En la Póliza del Seguro de Saldo Deudores se debe indicar que, en caso de incumplimiento por parte del CONTRATISTA, el mismo se hará efectivo por la Aseguradora con el simple requerimiento del INDE, sin necesidad de trámite administrativo o actuación judicial.

23. Representaciones

23.1 Representante del INDE

Durante la fase de ejecución de la ORDEN el INDE estará representado ante EL CONTRATISTA, por el SUPERVISOR DE LA ORDEN, quien debe ser nombrado por la GERENCIA dentro de los cinco (5) días hábiles siguientes a la fecha de que ésta reciba la copia de la ORDEN, lo cual se hará del conocimiento por escrito al CONTRATISTA en forma inmediata.

23.2 Representante del contratista

EL CONTRATISTA estará representado en sus actuaciones por su representante legal y en la ejecución de la ORDEN por una persona nombrada por el, con las

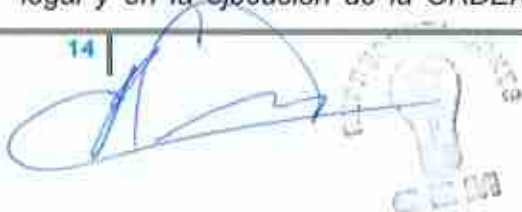

facultades necesarias para tomar decisiones de carácter técnico, cuyo nombramiento se comunicará por escrito al INDE dirigido a la GERENCIA, por medio de una nota simple firmada por el CONTRATISTA, dentro de los cinco (5) días hábiles de haber recibido la copia de la ORDEN.

24. Fuerza mayor o caso fortuito

Cuando las facultades del INDE o del CONTRATISTA para cumplir debidamente con sus obligaciones contractuales, sean obstaculizadas, perjudicadas, interrumpidas o de cualquier forma demoradas, por acciones, fuerza o circunstancias naturales o de otra índole, pero totalmente fuera de control de las partes afectadas, tales como: incendios, rayos, epidemias, tormentas, explosiones, huelgas, disturbios callejeros, vandalismo, sabotaje, rebeliones, deslaves, terremotos, erupciones volcánicas, inundaciones, crecidas de ríos, acciones hostiles, guerras, invasiones, demoras en el trámite de aprobación de descargos por parte de los entes reguladores del sistema eléctrico del país, demoras en el trámite de servidumbres de conducción de energía eléctrica, demora en la autorización de permisos y licencias por parte de entes externos, se considerará como un caso de fuerza mayor o caso fortuito.

La parte afectada por una situación como las indicadas anteriormente, está obligada a:

- i) Informar a la otra parte, por el medio más expedito posible, sobre las circunstancias y el impacto ocasionado;
- ii) Tomar todas las precauciones posibles para proteger y preservar la totalidad de los recursos afectados;
- iii) Tratar de obtener con toda diligencia y dedicación la superación, reducción o desaparición de las causas que la provocaron;
- iv) Solicitar, si procediere, prórroga del plazo, dentro de los diez (10) días de acaecido el hecho, conforme a lo establecido en el Artículo 64 del REGLAMENTO.

En caso de desacuerdo entre el INDE y el CONTRATISTA en lo que respecta a la interpretación y duración de las condiciones existentes en los casos de fuerza mayor o caso fortuito descritas con anterioridad, las mismas se resolverán de acuerdo a lo establecido en esta ORDEN en el numeral veinticinco (25) de este anexo.

25. Controversias

Toda controversia relativa al cumplimiento, interpretación, aplicación y efectos de la ORDEN con motivo de la aplicación del REGLAMENTO, agotada la fase conciliatoria entre las partes y el procedimiento administrativo, se someterá a la jurisdicción del Tribunal de lo Contencioso Administrativo.

No obstante, lo anterior, el INDE se reserva el derecho de someter a arbitraje la controversia, siempre que así se convenga entre las partes.



El INDE señala como lugar para recibir notificaciones y citaciones la séptima (7ma.) avenida, dos guión veintinueve (2-29), zona nueve (9), Edificio La Torre, nivel menos dos (-2), de esta Ciudad, Gerencia de Electrificación Rural y Obras del INDE; y EL CONTRATISTA señala como lugar para recibir notificaciones y citaciones en **Lote veinte (20) Manzana "N" Colonia Residenciales Prados de Canaan, Chiquimula, Chiquimula** y de manera expresa declara que renuncia al fuero de su domicilio y se somete a los tribunales que el INDE elija si fuere el caso. Tanto el INDE como el CONTRATISTA se obligan a notificarse cualquier cambio de dirección y en el caso de no hacerlo, se tendrán por bien hechas las notificaciones, citaciones y emplazamientos que se hagan en las direcciones señaladas en este anexo.

26. Aprobación

La adjudicación de la negociación fue aprobada por el Consejo Directivo del INDE, mediante resolución emitida en Punto Tercero del Acta número **84-2023**, correspondiente a su **Sesión Extraordinaria celebrada el 16 de agosto del año 2023**.

Los planos finales y la cotización de la OBRA fueron autorizados por el Gerente de Electrificación Rural y Obras, **Ing. MARIO ENRIQUE FIGUEROA SALAZAR**, en providencia **GERO-400-P-2820-2023 de fecha 24/11/2023**.

ANEXO UNO contenido en dieciséis hojas de papel bond tamaño carta con membrete del Instituto Nacional de Electrificación -INDE-, útiles en su anverso.



INSTITUTO NACIONAL DE ELECTRIFICACIÓN
Gerencia de Electrificación Rural y Obras
GERENTE
-I.N.D.E.-

ANEXO DOS DE LA ORDEN DE COMPRA Y PAGO MATRIZ No. GERO/049-2023 PARA LA "CONSTRUCCIÓN REDES Y LÍNEAS ELÉCTRICAS DE DISTRIBUCIÓN, ALDEA GERMANIA, MUNICIPIO DE GUALÁN, DEPARTAMENTO DE ZACAPA".

CONSTRUCCIÓN REDES Y LÍNEAS ELÉCTRICAS DE DISTRIBUCIÓN EN MEDIA Y BAJA TENSIÓN A TRAVÉS DEL SISTEMA DE COMPRAS ABIERTO (SICOA), según Contrato Administrativo No. 397-2023

CONSTRUCCIÓN REDES Y LÍNEAS ELÉCTRICAS DE DISTRIBUCIÓN, ALDEA GERMANIA, MUNICIPIO DE GUALÁN, DEPARTAMENTO DE ZACAPA						
No.	Tipo	Descripción del componente	Unidad de medida	Precio (Q)	Cantidad a ejecutar	Precio total
1	Media tensión	Poste Madera (10,67m/35pies) Clase 5	Unidad	Q 6,628.00	5	Q 33,140.00
2	Media tensión	Poste Madera (10,67m/35pies) Clase 3	Unidad	Q 6,171.00	4	Q 24,684.00
3	Media tensión	Retenida de ancla doble	Unidad	Q 2,374.00	19	Q 45,106.00
4	Media tensión	Estructura tipo I distribución primaria con hilo neutro 1 fase (13.8 kV) ACSR 1/0 RAVEN Y NEUTRO 1/0 RAVEN	Unidad	Q 2,188.00	1	Q 2,188.00
5	Media tensión	Estructura tipo II distribución primaria con hilo neutro 1 fase (13.8 kV) ACSR 1/0 RAVEN Y NEUTRO 1/0 RAVEN	Unidad	Q 2,652.00	3	Q 7,956.00
6	Media tensión	Estructura tipo V distribución primaria con hilo neutro 1 fase (13.8 kV) ACSR 1/0 RAVEN Y NEUTRO 1/0 RAVEN	Unidad	Q 3,333.00	1	Q 3,333.00
7	Media tensión	Estructura tipo VI distribución primaria con hilo neutro 1 fase (13.8 kV) ACSR 1/0 RAVEN Y NEUTRO 1/0 RAVEN	Unidad	Q 1,939.00	1	Q 1,939.00
8	Media tensión	Estructura tipo VII distribución primaria con hilo neutro 1 fase (tipo H) (13.8 kV) ACSR 1/0 RAVEN Y NEUTRO 1/0 RAVEN	Unidad	Q 8,467.00	2	Q 16,934.00
9	Media tensión	Conductor media tensión 1/F ACSR No. 1/0 RAVEN e hilo neutro ACSR No. 1/0 RAVEN	Kilometro	Q 35,100.00	1.333	Q 46,788.30
10	Media tensión	Tierras físicas	Unidad	Q 2,536.00	1	Q 2,536.00
11	Media tensión	Corta circuito 15 KV	Unidad	Q 3,442.00	1	Q 3,442.00
12	Media tensión	Pararrayes 13.8 KV	Unidad	Q 4,469.00	2	Q 8,938.00
13	Media tensión	Amortiguador para conductor ACSR No. 1/0 AWG	Unidad	Q 410.00	8	Q 3,280.00
Sub Total Media Tensión						Q 290,264.38
14	Media y baja tensión	Poste Madera (10,67m/35pies) Clase 5	Unidad	Q 6,628.00	10	Q 66,280.00
15	Media y baja tensión	Estructura remate doble	Unidad	Q 807.00	9	Q 7,263.00
16	Media y baja tensión	Estructura remate simple	Unidad	Q 766.00	4	Q 3,064.00
17	Media y baja tensión	Retenida de ancla doble	Unidad	Q 2,374.00	13	Q 30,862.00
18	Media y baja tensión	Retenida de ancla simple	Unidad	Q 2,063.00	1	Q 2,063.00
19	Media y baja tensión	Estructura tipo I distribución primaria con hilo neutro 1 fase (13.8 kV) ACSR 1/0 RAVEN Y NEUTRO 1/0 RAVEN	Unidad	Q 2,188.00	1	Q 2,188.00
20	Media y baja tensión	Estructura tipo II distribución primaria con hilo neutro 1 fase (13.8 kV) ACSR 1/0 RAVEN Y NEUTRO 1/0 RAVEN	Unidad	Q 2,652.00	5	Q 13,260.00
21	Media y baja tensión	Estructura tipo IV distribución primaria con hilo neutro 1 fase (13.8 kV) ACSR 1/0 RAVEN Y NEUTRO 1/0 RAVEN	Unidad	Q 3,147.00	2	Q 6,294.00
22	Media y baja tensión	Estructura tipo V distribución primaria con hilo neutro 1 fase (13.8 kV) ACSR 1/0 RAVEN Y NEUTRO 1/0 RAVEN	Unidad	Q 3,333.00	1	Q 3,333.00
23	Media y baja tensión	Estructura tipo VI distribución primaria con hilo neutro 1 fase (13.8 kV) ACSR 1/0 RAVEN Y NEUTRO 1/0 RAVEN	Unidad	Q 1,939.00	1	Q 1,939.00
24	Media y baja tensión	Conductor media y baja tensión 1/F ACSR No. 1/0 RAVEN, hilo de neutro ACSR No. 1/0 RAVEN y triple No. 2 forrado	Kilometro	Q 68,000.00	0.375	Q 25,772.00
25	Media y baja tensión	Transformador autoprotegido bajas pérdidas 25 kVA, (7.5 kv)	Unidad	Q 33,549.00	2	Q 67,098.00
26	Media y baja tensión	Anillo de Tierra	Unidad	Q 5,766.00	2	Q 11,532.00
27	Media y baja tensión	Tierras físicas	Unidad	Q 2,536.00	1	Q 2,536.00
28	Media y baja tensión	Conectores para BT	Unidad	Q 187.00	3	Q 561.00
Sub Total Media y Baja Tensión						Q 244,045.00

CONSTRUCCIÓN REDES Y LÍNEAS ELÉCTRICAS DE DISTRIBUCIÓN EN MEDIA Y BAJA TENSIÓN A TRAVÉS DEL SISTEMA DE COMPRAS ABIERTO (SICOA), según Contrato Administrativo No. 397-2023

CONSTRUCCIÓN REDES Y LÍNEAS ELÉCTRICAS DE DISTRIBUCIÓN, ALDEA GERMANIA, MUNICIPIO DE GUALÁN, DEPARTAMENTO DE ZACAPA						
No.	Tipo	Descripción del componente	Unidad de medida	Precio (Q)	Cantidad a ejecutar	Precio total
29	Baja tensión	Poste Madera (9m/30pies) Clase 5	Unidad	Q 5,787.00	9	Q 52,083.00
30	Baja tensión	Estructura remate doble	Unidad	Q 807.00	3	Q 2,421.00
31	Baja tensión	Estructura remate simple	Unidad	Q 766.00	6	Q 4,596.00
32	Baja tensión	Retenida de ancla simple	Unidad	Q 2,063.00	9	Q 18,567.00
33	Baja tensión	Conductor baja tensión triplex No. 2 forrado	Kilometro	Q 38,500.00	0.505	Q 18,432.50
34	Baja tensión	Tierras físicas	Unidad	Q 2,536.00	6	Q 15,216.00
Sub Total Baja Tensión						Q 111,315.50
35	Plano	Diseño del Plano Final	Documento	Q 2,784.00	1	Q 2,784.00
36	Bóvulo	Bóvulo de la Obra	Artículo de Metal	Q 7,405.00	1	Q 7,405.00
Sub Total Plano y Bóvulo						Q 10,189.00
Total general						Q 565,813.80

Total en letras: Quinientos sesenta y cinco mil ochocientos trece con ochenta centavos de Quetzal.

Representante legal

Auto firmado Clotilde María Cuello
 Persona individual: nombre completo del oferente
 Persona jurídica: razón social de la empresa oferente





INSTITUTO NACIONAL DE ELECTRIFICACIÓN

FORMA No. FAL28

ORDEN DE COMPRA Y PAGO

1. LUGAR Y FECHA: Guatemala, 30 de noviembre de 2023

2. EXPEDIENTE DE COMPRA: GERO/050-2023 3. UNIDAD EJECUTORA: CONSTRUCCIÓN DE LÍNEAS Y REDES DE BAJO VOLTAJE

CENTRO GESTOR: 1402001199 UNIDAD EJECUTORA (PROYECTO): Aldea Quebrada Larga

4. LA TESORERÍA DEL INDE PAGARÁ A: RUDY ISRAEL CIENFUEGOS CORDÓN

5. LA CANTIDAD DE: Q609,401.20 SEISCIENTOS NUEVE MIL CUATROCIENTOS UN QUETZALES CON 20/100

ACTIVO FID R/R: _____ 6. NIT DEL PROVEEDOR: 6173500

7. CENTRO DE COSTO: 1300000105 8. CONTRATO No. _____ 9. PARTE No. 2023-21100080-104-14-00-001-000-199-2021

10. PLAZO Y LUGAR DE ENTREGA: 90 Días hábiles, Aldea Quebrada Larga, municipio de Gualán, Departamento de Zacapa. ÁREA VOUCHER: 1904-050306-2021 UNIP: 317121

11. RENDICIÓN Y CUENTA DE FINANCIAMIENTO	12. CÓDIGO	13. DESCRIPCIÓN	14. CANTIDAD	15. UNIDAD DE MEDIDA	16. PRECIO POR UNIDAD	17. PRECIO TOTAL Q.
332-31		Orden de Compra y Pago Matriz correspondiente al proyecto CONSTRUCCIÓN REDES Y LÍNEAS ELÉCTRICAS DE DISTRIBUCIÓN, ALDEA QUEBRADA LARGA, MUNICIPIO DE GUALÁN, DEPARTAMENTO DE ZACAPA, el cual se realiza en pagos parciales: Anticipo 20% del valor total de la orden, primer pago del 60% del valor total de la orden menos el 100% del total del anticipo, segundo pago del 25% del valor total de la orden y pago final del 15% del valor total de la orden. VALOR TOTAL DE LA ORDEN DE COMPRA Y PAGO Q 609,401.20 Sub Total (1) 124.968 Total Q 609,401.20 FORMAN PARTE INTEGRAL DE ESTA ORDEN: ANEXO UNO CONTENIDO EN (16) HOJAS Y ANEXO DOS CONTENIDO EN (01) HOJA, DEBIDAMENTE FIRMADAS Y SELLADAS, TOTAL DE HOJAS (18). La presente orden de compra y pago se elabora de acuerdo a los artículos 16, 27, 35, 36, 59, 61 y 63 del Reglamento de Compras, Contrataciones y Enajenaciones del INDE				
Resumen Presupuestal por Región de Gasto						
			Costo	IVA	Total	
332-31			Q 544,108.21	Q 65,292.99	Q 609,401.20	

18. ORDEN DE COMPRA Y PAGO: GERO/050-2023

19. FORMULADA POR: NOMBRE: <u>Alma Guzmán</u> FIRMA: _____ FECHA: _____	20. REVISÓ DEPTO. CONTROL DE CALIDAD FINANCIERA: FIRMA: _____ FECHA: _____
21. AUTORIZADO POR: NOMBRE: <u>ING. MARIO ENRIQUE FIGUEROA SALAZAR</u> GERENTE ELECTRIFICACIÓN RURAL Y OBRAS FIRMA: _____ FECHA: _____	22. REGISTRO SECCIÓN DE CONTROL PRESUPUESTAL: FIRMA: _____ FECHA: _____
23. ACEPTACIÓN DEL PROVEEDOR: NOMBRE: <u>Rudy Cienfuegos Cordón</u> DIRECCIÓN: <u>Aldea Quebrada Larga, Zacapa</u> FIRMA: _____ FECHA: <u>5-12-2023</u>	24. REVISÓ DIVISIÓN DE CONTABILIDAD: FIRMA: _____ FECHA: _____
25. TESORERÍA: NOMBRE: _____ FIRMA: _____ FECHA: _____	26. RECEPCIÓN DEL PROVEEDOR: RECIBIÓ CONFORME LA CANTIDAD DE: _____ D. U. _____ LUGAR Y FECHA: _____ NOMBRE: _____ FIRMA: _____

1.1 Antecedentes

- A. El Instituto Nacional de Electrificación -INDE- convocó a ofertar el evento GERO / D CERO CUATRO - DOS MIL VEINTITRÉS - CERO CERO CERO UNO para la "CONSTRUCCIÓN REDES Y LÍNEAS ELÉCTRICAS DE DISTRIBUCIÓN EN MEDIA Y BAJA TENSIÓN A TRAVÉS DEL SISTEMA DE COMPRAS ABIERTO (SICOA)", por medio de la GERENCIA DE ELECTRIFICACIÓN RURAL Y OBRAS -GERO- del INSTITUTO NACIONAL DE ELECTRIFICACIÓN -INDE-, en adelante la GERENCIA. Para el efecto se elaboraron los Términos de Referencia de la Invitación a Ofertar referida, se realizaron las publicaciones correspondientes y la Junta de Invitación a Ofertar Permanente del Instituto Nacional de Electrificación -INDE-, recibió las ofertas; luego del análisis y calificación realizó la adjudicación de los Renglones uno (1), dos (2), tres (3), cuatro (4), cinco (5) y seis (6) a favor de RUDY ISRAEL CIENFUEGOS CORDÓN, PROPIETARIO DE LA EMPRESA MERCANTIL REPRESENTACIONES CEM, según consta en Certificación del acta número cero treinta y tres guion dos mil veintitrés (033-2023), de fecha dos de agosto del dos mil veintitrés, contenida en el Libro de Actas del Ente Corporativo de la Junta de Invitación a Ofertar Permanente del Instituto Nacional de Electrificación número L dos cincuenta y siete mil trescientos setenta y uno, autorizado por la Contraloría General de Cuentas, de fecha diecisiete de diciembre del dos mil veintiuno. Esta adjudicación fue aprobada por el Consejo Directivo del INDE, mediante resolución emitida en Punto Tercero del Acta número ochenta y cuatro guion dos mil veintitrés (84-2023), sesión extraordinaria celebrada el dieciséis de agosto del año dos mil veintitrés.
- B. En tal virtud se celebró el contrato administrativo número trescientos noventa y siete guion dos mil veintitrés (397-2023) de fecha veintinueve de agosto del dos mil veintitrés que contiene el CONTRATO SICOA correspondiente.
- C. La GERENCIA, de conformidad con el Procedimiento "Requerimiento de Obras por medio del SICOA", realizó el requerimiento de la **CONSTRUCCIÓN REDES Y LÍNEAS ELÉCTRICAS DE DISTRIBUCIÓN, ALDEA QUEBRADA LARGA, MUNICIPIO DE GUALÁN, DEPARTAMENTO DE ZACAPA**, en adelante **OBRA**, al CONTRATISTA.
- D. EL CONTRATISTA, de conformidad con lo establecido en el procedimiento "Requerimiento de Obras por medio del SICOA", entregó los planos finales y cotización de la OBRA, el **21 de noviembre de 2023**.
- E. La GERENCIA, con base en la providencia **DIVOC-570-P-1698-2023** de fecha **24/11/2023**, en la cual manifiesta que se realizó la revisión técnica de los documentos "**cotización de precios**" y "**planos de la obra**" verificando que todo se encuentra conforme a lo indicado en el contrato administrativo número 397-2023 mediante providencia **GERO-400-P-2819-2023** de fecha **24/11/2023**, **AUTORIZÓ** los planos finales y cotización de la obra; solicitando la elaboración de la ORDEN.



1.2 Base legal

LA ORDEN, se fundamenta en los Artículos 16, 27, 35, 36, 59, 61 y 63 del REGLAMENTO DE COMPRAS, CONTRATACIONES Y ENAJENACIONES DEL INSTITUTO NACIONAL DE ELECTRIFICACIÓN, en adelante **REGLAMENTO**.

2. Documentos que forman parte de la ORDEN

Forman parte de esta ORDEN: **a) El REGLAMENTO; b) Los Términos de Referencia y Adendas, en adelante TERMINOS; c) El CONTRATO SICOA; d) La oferta original técnica y económica presentada por el contratista al INDE el 13/07/2023, así como la cotización de precios y planos de replanteo del diseño del proyecto presentados con fecha 21/11/2023; e) El expediente formado de la negociación. En caso de existir diferencia o discrepancia entre los documentos descritos, debe prevalecer en su orden esta ORDEN, los términos de referencia, la oferta presentada por el contratista y el expediente administrativo.**

3. Objeto

Como CONTRATISTA, me comprometo y obligo ante el Instituto Nacional de Electrificación -INDE, a desarrollar la obra "**CONSTRUCCIÓN REDES Y LÍNEAS ELÉCTRICAS DE DISTRIBUCIÓN, ALDEA QUEBRADA LARGA, MUNICIPIO DE GUALÁN, DEPARTAMENTO DE ZACAPA**", para tal efecto cumpliré con todo lo indicado en los TERMINOS, mi OFERTA, CONTRATO SICOA, planos finales y cotización de la obra.

4. Alcances

El CONTRATISTA se compromete y obliga ante el INDE a ejecutar a cabalidad la OBRA asignada, así como a: obtener licencia de construcción de la obra emitida por la Distribuidora de Energía Eléctrica; entregar los derechos de paso a la Distribuidora cuando ésta lo solicite; velar por la conservación y preservar el medio ambiente en donde se ubica el proyecto; adoptar todas las medidas de mitigación que fueren necesarias, según Resolución Ambiental emitida por el Ministerio de Ambiente y Recursos Naturales, sin costo para el INDE; el suministro, transporte e instalación de todos los materiales y equipos contenidos en su oferta para el proyecto; trazo y brecha; ahoyado, distribución y colocado de postes; ahoyado, colocación de anclas y retenidas; desvestido y vestido de estructuras; colocación de todos los componentes de la línea de media y baja tensión; puestas y bajadas a tierra; montaje de transformadores; desconexiones y conexiones; reparación de los daños causados a la propiedad privada durante la construcción en las áreas vecinas, esto bajo la responsabilidad del CONTRATISTA y sin costo para el INDE; retiro de promontorios de tierra, ripio y desperdicios de materiales generados por la obra; instalación del rótulo según ANEXO SEIS de los TERMINOS; elaboración de planos finales de la

obra de lo construido de conformidad con lo establecido en el Capítulo II, numeral 2.1., literal q) de los Términos de Referencia; entregar la obra construida con su respectiva acta de recepción; todo material y equipo suministrado por el CONTRATISTA debe ser NUEVO y estar en perfectas condiciones, lo que deberá ser demostrado con el certificado de calidad extendido por las empresas homologadas por la DISTRIBUIDORA ante el SUPERVISOR DEL CONTRATO. Los transformadores deberán indicar que están libres de PCB's; presentar al SUPERVISOR DE LA ORDEN, la actualización de planos en archivos digitales DWG y PDF e impresos con sus respectivos detalles, así como el detalle de las coordenadas de cada estructura en archivo digital KMZ o KML; toda vez cuente con las condiciones necesarias para iniciar físicamente la construcción de la OBRA, deberá solicitarle al SUPERVISOR DE LA ORDEN con una semana de anticipación como mínimo, la autorización del inicio físico de la ejecución de la OBRA, lo cual será evaluado, autorizado y notificado por el SUPERVISOR DE LA ORDEN. Los cambios en las especificaciones técnicas siempre que no varíen la cantidad o precio de la OBRA, ni sea de calidad inferior a la ofertada, pueden ser aprobados por la GERENCIA.

5. Medidas ambientales

Velar por la conservación y preservar el medio ambiente. EL CONTRATISTA debe atender las siguientes medidas ambientales:

- Queda prohibida la construcción de caminos de acceso, para el ingreso o montaje de materiales al proyecto;
- Acatar lo establecido en los criterios y normas ecológicas vigentes, para la selección y preparación de sitios y trayectorias; construcción, operación y mantenimiento de redes y líneas eléctricas de distribución de energía eléctrica;
- Colectar y transportar fuera de las áreas del proyecto, todos los materiales de desecho tales como: madera, plásticos, cartones, pedazos de metal, recortes de cables conductores, vidrios, mezclas, etcétera, así como el material no biodegradable que pudiera generarse durante las diferentes etapas de construcción del proyecto y disponerlos en centros de acopio;
- Queda estrictamente prohibido el derrame en el suelo y en cuerpos de agua de los residuos líquidos grasos o químicos tales como aceites, grasas, solventes, sustancias tóxicas, entre otros, que pudieran generarse en las diferentes etapas del proyecto, así como descargarlos en el drenaje municipal. Estos residuos se deberán colectar y almacenar en recipientes metálicos y libres de fugas, en sitios que tengan las características suficientes para garantizar su seguridad, y que las autoridades competentes determinen para ese fin;
- Queda estrictamente prohibido cazar, capturar o comercializar con las especies de flora y fauna silvestre presentes en las áreas del proyecto y zonas adyacentes;

- f) *Queda estrictamente prohibido quemar maleza y usar herbicidas o productos químicos durante las actividades de desmonte y limpieza del Derecho de Vía del proyecto;*
- g) *Se deberá realizar el desmonte de manera selectiva, respetando la vegetación herbácea y arbustiva que no interfiera con la construcción y operación de la línea o red;*
- h) *Deberá picar, mezclar y esparcir en el suelo, de manera perpendicular en forma de surcos, los residuos vegetales producto del desmonte, con la finalidad de facilitar su incorporación al suelo y retenerlo sin interferir con la germinación de las semillas;*
- i) *Si EL CONTRATISTA al realizar las actividades de excavación, encontrara vestigios arqueológicos, lo deberá hacer del conocimiento de la UNIDAD EJECUTORA, quien autorizará la suspensión de la obra;*
- j) *Deberá conservar la vegetación distribuida en las inmediaciones de los cuerpos de agua, respetando la zona de transición entre los ecosistemas acuáticos y las especies vegetales adyacentes;*
- k) *Los vehículos del CONTRATISTA deben estar en buen estado de funcionamiento para minimizar la emisión de gases contaminantes, humo, vibraciones y ruido que perturben el medio ambiente;*
- l) *Queda prohibida la reparación de vehículos en el área de influencia del proyecto que obstaculicen las vías de acceso y que ocasionen derrames de aceite o derivados del petróleo en el suelo;*
- m) *El uso del agua debe ser de manera responsable, exclusivamente para uso humano e higiene personal;*
- n) *La basura común debe ser almacenada en bolsas plásticas para depositarla posteriormente en vertederos públicos;*
- o) *Las necesidades fisiológicas deben realizarse en lugares de uso público o privado creados para este fin;*
- p) *Debe respetarse la cobertura vegetal, minimizando la poda de árboles con lo cual se protege la fauna que pudiera habitar en el lugar del proyecto;*
- q) *Cumplir con las medidas de mitigación ambiental dispuestas en la Resolución ambiental 04888-2023/DIGARN/DCA/GEHL/PLSS de fecha 25 de julio de 2023, emitida por el Ministerio de Ambiente y Recursos Naturales -MARN-.*

6. Obligaciones del contratista

EL CONTRATISTA está obligado a: **a)** Cumplir con la legislación vigente en la República de Guatemala; **b)** Cumplir con la ORDEN aceptada; **c)** Suministrar información que le sea requerida por el ADMINISTRADOR DEL CONTRATO o SUPERVISOR DE LA ORDEN; **d)** En caso aplique, presentar la documentación solicitada en la ORDEN; **e)** Presentarse a retirar la copia de la ORDEN en el plazo establecido; **f)** Presentar los seguros solicitados dentro del plazo establecido; **g)** EL CONTRATISTA es totalmente responsable de la seguridad operativa y física de las instalaciones existentes involucradas del INDE durante la ejecución de la obra. **h)** EL

CONTRATISTA asume toda responsabilidad laboral, civil, penal o de cualquier otra índole por daños personales o materiales que cause por cuenta propia su personal o terceros, derivados de accidentes o eventos que puedan suceder durante la ejecución de la obra, pero se reserva el derecho de suspenderla si detecta actos inseguros; **i)** Atender las normas y disposiciones de mitigación ambiental, que exija el Ministerio de Ambiente y Recursos Naturales -MARN-, sin costo alguno para el INDE; **j)** Responder de las obligaciones laborales frente a sus empleados o trabajadores, quienes no podrán invocar relación laboral alguna con el INDE; **k)** Atender y resolver todos y cada uno de los reclamos o aclaraciones que se le presenten dentro del plazo contractual y de garantía, que por alguna razón el SUPERVISOR DE LA ORDEN le reporte de forma escrita, respondiendo al reclamo o aclaración en un plazo no mayor a diez (10) días hábiles a partir de que le sea notificado, caso contrario se le hará efectivo el respectivo Seguro de Caucción; **l)** En caso de presentar atraso en la ejecución de la OBRA, debe realizar las acciones necesarias y presentar el plan de contingencia al SUPERVISOR DE LA ORDEN para definir el CRONOGRAMA DE EJECUCIÓN quedando sujeto a las sanciones establecidas en los TERMINOS; **m)** Presentarse a cobrar el anticipo en Tesorería General del INDE dentro del plazo que se le indique.

7. Prohibiciones del contratista

El Contratista tiene prohibido:

- Requerir ayuda de la UNIDAD EJECUTORA para la realización de sus tareas específicas;
- Ceder derechos de contratación total o parcialmente;
- Subcontratar trabajos que no hayan sido aprobados y especificados en su OFERTA;
- Requerir al INDE mano de obra, equipo, materiales, hospedaje, alimentación y transporte que se pudieran necesitar para la ejecución de esta ORDEN.

8. Obligaciones del INDE

El INDE se obliga a efectuar el pago al CONTRATISTA conforme lo convenido en esta ORDEN.

9. Lugar de entrega de la obra, recepción, documentación y liquidación final de la ORDEN.

9.1 Lugar de entrega de la obra

La obra se entregará en ALDEA QUEBRADA LARGA, MUNICIPIO DE GUALÁN, DEPARTAMENTO DE ZACAPA.

9.2 Recepción y documentación

Cuando la OBRA esté terminada, EL CONTRATISTA debe dar aviso por escrito al SUPERVISOR DE LA ORDEN, a efecto de dar por finalizado el plazo contractual, siempre y cuando a criterio del SUPERVISOR DE LA ORDEN esté totalmente terminada, informando en un plazo no mayor de diez (10) días hábiles a partir del aviso del CONTRATISTA, a la GERENCIA. En caso contrario, el plazo contractual no se dará por finalizado.

Con el informe presentado por el SUPERVISOR DE LA ORDEN, la GERENCIA nombrará una comisión receptora y liquidadora integrada por tres (3) miembros, debiendo el SUPERVISOR DE LA ORDEN actuar como apoyo técnico de la comisión; quién hará la verificación e inspección final de la OBRA procediendo a su recepción final.

Recibido el informe del SUPERVISOR DE LA ORDEN, la comisión tendrá diez (10) días hábiles para:

- i. Si todo está a conformidad, emitir el Acta de Recepción Final.
- ii. Si la OBRA no estuviese ejecutada conforme a la ORDEN aceptada, la COMISIÓN deberá rendir informe a la GERENCIA y al SUPERVISOR DE LA ORDEN, debiendo este último notificar al CONTRATISTA, para que proceda a corregir las deficiencias detectadas dentro del plazo que se le señale.

Cuando la COMISIÓN establezca que la OBRA se encuentra conforme a la ORDEN aceptada, suscribirá el acta de recepción final respectiva.

9.3 Liquidación final de la ORDEN

La COMISIÓN deberá proceder a la suscripción del Acta de Liquidación de la ORDEN dentro de un plazo de treinta y cinco (35) días hábiles a partir de haberse efectuado el último o único pago, según corresponda.

Si transcurrido este plazo no se ha suscrito el acta de liquidación, siempre y cuando haya aclarado los aspectos que le fueron solicitados, EL CONTRATISTA puede presentar a la GERENCIA un proyecto de liquidación de la ORDEN, el que debe ser aprobado o improbadado dentro del plazo de diez (10) días hábiles. La liquidación de la ORDEN debe ser aprobada por la GERENCIA y si fuere procedente, las partes se otorgarán finiquito mutuo.

10. Incumplimiento y sanciones

10.1 Generalidades

El incumplimiento de la ORDEN por parte del CONTRATISTA, debe ser certificado por quien corresponda y enviado a la UNIDAD EJECUTORA, quien a su vez lo enviará a la GERENCIA, pudiendo ésta última resolver la terminación del mismo sin responsabilidad alguna para el INDE.

EL CONTRATISTA que incurra en incumplimiento de las obligaciones suscritas, se sancionará de acuerdo a lo establecido en los artículos ochenta y cuatro (84), ochenta y cinco (85) y ochenta y seis (86) del REGLAMENTO.

Las sanciones a que el CONTRATISTA se haga acreedor, se ejecutarán a requerimiento de la GERENCIA por la autoridad que corresponda.

10.2 Sanciones

El retraso del CONTRATISTA en la entrega de la obra, en el plazo previsto, por causas imputables a él, se sancionará dentro de los cinco (5) días hábiles posteriores a que se haya certificado el incumplimiento, con el pago de una multa por cada día hábil de atraso del uno punto cinco por millar (1.5‰) del valor de la compra o contratación y en los casos de entregas periódicas, la sanción se calculará solamente sobre el valor de la o las entregas en que se diera el retraso, el porcentaje de la sanción sumado no podrá exceder del cinco por ciento (5%) del valor total de la negociación, la que se calculará bajo la responsabilidad directa de la UNIDAD EJECUTORA e impuesta por la GERENCIA. Para el efecto, el cómputo del retraso se hará en base a días hábiles de atraso, lo que se deberá hacer constar en las actas correspondientes. A requerimiento por escrito del CONTRATISTA, la multa puede ser deducida del último pago.

Se inhabilitará por parte de la GERENCIA GENERAL por un plazo de veinticuatro (24) meses para participar en cualquier proceso que convoquen las Gerencias, Dependencias o Empresas del INDE, sin perjuicio de la ejecución de los seguros de caución que correspondan y el reclamo de daños y perjuicios que se ocasionen de conformidad con el artículo ochenta y seis (86) del REGLAMENTO si el contratista:

- I. Incumple con el sostenimiento y condiciones de la OFERTA;
- II. No se presenta a suscribir la ORDEN dentro del plazo establecido en el REGLAMENTO;
- III. Incumple en la entrega de lo contratado dentro del plazo acordado.



71



11. Prórroga contractual

A solicitud del CONTRATISTA o por necesidad del INDE y en forma razonada, el plazo contractual para la entrega de la obra contratada, puede ser prorrogado por caso fortuito, fuerza mayor o por cualquier otra causa no imputable a éstos, que les imposibilite el cumplimiento de sus obligaciones dentro del plazo establecido, debiendo cumplirse con lo establecido en el artículo sesenta y cuatro (64) del REGLAMENTO.

Para el efecto el CONTRATISTA, debe presentar solicitud escrita dentro del plazo de diez (10) días hábiles de acaecido el hecho, en que fundamenta la prórroga, adjuntando toda la documentación que justifique su solicitud.

Toda prórroga se autorizará por parte de la GERENCIA, con base al informe técnico que justifique la misma, emitido por el SUPERVISOR DE LA ORDEN con el visto bueno del ADMINISTRADOR DEL CONTRATO, bajo su estricta responsabilidad. En el caso de autorizarse la prórroga EL CONTRATISTA debe constituir o prorrogar los seguros de caución que se requieran.

12. Gastos adicionales de la prórroga contractual

Todos los gastos en que se incurra, para la legalización de la prórroga contractual, correrán por cuenta del CONTRATISTA.

13. Ampliaciones

Las ampliaciones en el valor de la ORDEN pueden efectuarse hasta en un veinticinco por ciento (25%) de su valor original, cuya aprobación corresponderá según su monto por la autoridad que haya aprobado la negociación original. En aquellos casos en los cuales sea necesaria una ampliación mayor, ésta debe ser autorizada por la AUTORIDAD SUPREMA hasta por un monto máximo del cuarenta por ciento (40%) del valor original de la ORDEN.

14. Variaciones

Las variaciones en el monto de la ORDEN podrán efectuarse a través de los siguientes documentos: **a) ORDEN DE TRABAJO SUPLEMENTARIO (OTS):** instrumento para las cantidades adicionales en los renglones de trabajo contratados, a los precios establecidos en la ORDEN; **b) ACUERDO DE TRABAJO EXTRA (ATE):** instrumento para la contratación de renglones de trabajo no contemplados en la ORDEN original. Los precios serán negociados entre las partes; **c) ORDEN DE CAMBIO (OC):** instrumento para la reducción de los renglones contratados que no sea necesario ejecutar. Estos documentos de variación deberán contar con la aceptación de las partes.

15. Terminación de la ORDEN

Serán causas de terminación de la ORDEN, las siguientes:

- a) En caso de negligencia comprobada del CONTRATISTA;
- b) Por incumplimiento de las obligaciones contractuales;
- c) Por las demás causas previstas en el CONTRATO SICOA y en la legislación vigente;
- d) Si el CONTRATISTA no mantiene vigentes las garantías establecidas;
- e) Si el CONTRATISTA no se presenta a cobrar el anticipo en Tesorería General del INDE en el plazo que se le indique;
- f) Por mutuo acuerdo.

El INDE en los casos indicados en las literales a), b), c), d) y e), puede dar por terminada la ORDEN en cualquier momento sin responsabilidad de su parte y sin necesidad de resolución judicial alguna, previa certificación del Acta Administrativa en la que se haga constar la causal por parte de la UNIDAD EJECUTORA, mediante Resolución emitida por la autoridad que autorizó la negociación.

16. Condiciones de subcontratación

EL CONTRATISTA podrá subcontratar partes determinadas de la ORDEN, con la condición que así haya sido establecido en su OFERTA y así haya sido adjudicado, siendo EL CONTRATISTA la única responsable ante el INDE. Los subcontratistas no deberán estar comprendidos dentro de las prohibiciones establecidas en el Artículo 80 del REGLAMENTO.

17. Impuestos

El Contratista está obligado a cumplir con: **a)** La Ley del Impuesto Sobre la Renta -ISR-; **b)** La Ley del Impuesto al Valor Agregado -IVA-. Todos los impuestos están incluidos en el servicio contratado.

18. Partida presupuestaria

Los pagos que se deriven de la presente ORDEN, se efectuarán con cargo a la partida presupuestaria número 2023-21100080-104-14-00-001-000-199-2021, renglón 332 y las que en el futuro quedaran previstas.

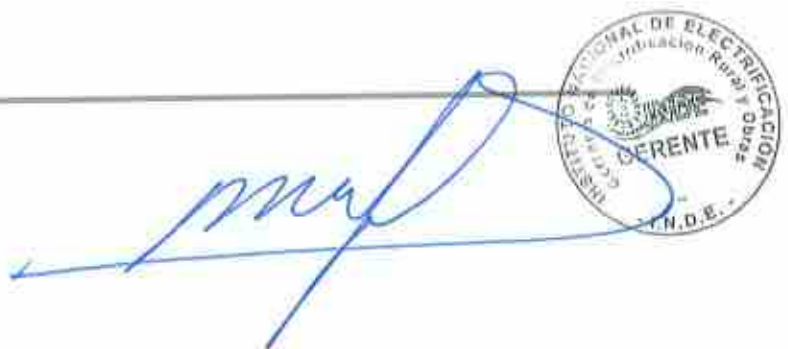
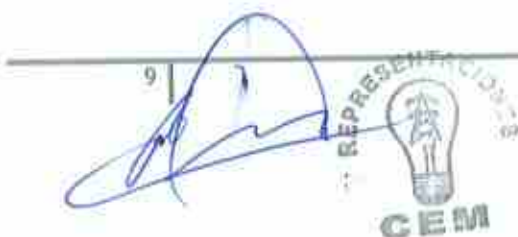

19. Vigencia y plazo contractual

- a) *Vigencia: la validez de la ORDEN, inicia en el período comprendido desde la fecha de suscripción hasta la fecha de aprobación de la liquidación de la misma;*
- b) *Plazo Contractual: es de noventa (90) días hábiles, contados a partir de la recepción por parte del CONTRATISTA, de la fotocopia de la ORDEN.*

20. Monto total de la ORDEN y forma de pago

20.1 Monto total de la ORDEN

El valor total de esta ORDEN es de (Q. 609,401.20) SEISCIENTOS NUEVE MIL CUATROCIENTOS UN QUETZALES CON VEINTE CENTAVOS, monto que incluye el Impuesto al Valor Agregado -IVA-, según la oferta y cotización presentada por el Contratista y aprobada por el INDE.

20.2 Forma de pago

El pago de todos los trabajos realizados de la OBRA, se efectuará por medio de órdenes de compra y pago en Quetzales, los que el INDE hará efectivos en función del monto de la OBRA, considerando en cualquier caso lo establecido en el numeral doce (12), CAPÍTULO I DISPOSICIONES GENERALES Y ESPECIFICAS, de los TERMINOS.

- a) **Anticipo:** el INDE otorgará contra la presentación de recibo numerado, el **veinte por ciento (20%)** del valor total de la ORDEN, previa presentación por parte del CONTRATISTA de los documentos indicados en el numeral 21.1 de este anexo. Si EL CONTRATISTA no invierte el anticipo de acuerdo con el cronograma de trabajo y el programa de inversión del anticipo presentado, la ORDEN podrá darse por terminada sin responsabilidad para el INDE, haciéndose efectivo el Seguro de Caucción de Anticipo, sin perjuicio de las demás sanciones que correspondan. El anticipo le será descontado al CONTRATISTA en el primer pago que se realice.
- b) **Primer pago:** por el **sesenta por ciento (60%)** del valor total de la ORDEN, menos el cien por ciento (100%) del total del anticipo otorgado al CONTRATISTA, cuando la OBRA presente el sesenta por ciento (60%) de avance físico en su construcción, así como la presentación por parte del CONTRATISTA de los documentos establecidos en el numeral 21.2 de este anexo.
- c) **Segundo pago:** por el **veinticinco por ciento (25%)** del valor total de la ORDEN, cuando la OBRA presente el ochenta y cinco por ciento (85%) de avance físico en su construcción, así como la presentación por parte del CONTRATISTA de los documentos establecidos en el numeral 21.2 de este anexo.

10

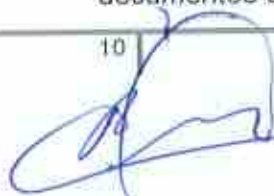
REPRESENTACIONES
CEM



- d) **Pago final:** por el **quince por ciento (15%)** del valor total de la ORDEN, cuando la OBRA esté finalizada al cien por ciento (100%) en su construcción, así como la presentación por parte del CONTRATISTA de los documentos establecidos en el numeral 21.3 de este anexo.

21. Documentos a presentar para trámite de pago

21.1 Anticipo:

1. Solicitud de pago del anticipo por EL CONTRATISTA dirigida a la GERENCIA;
2. Recibo numerado a nombre del INDE;
3. Informe del SUPERVISOR DE la ORDEN, que haga constar que se realizó el replanteo de la OBRA;
4. Programa de inversión del anticipo elaborado por EL CONTRATISTA, firmado y sellado;
5. Cronograma de ejecución de los trabajos elaborado por EL CONTRATISTA, firmado y sellado;
6. Copia de la ORDEN;
7. Copia de la póliza o endosos (si hubieren) del seguro de caución de anticipo de la ORDEN con sus respectivos dictámenes favorables de Asesoría Jurídica Corporativa del INDE;
8. Copia de la póliza o endosos (si hubieren) del seguro de caución de cumplimiento de la ORDEN con sus respectivos dictámenes favorables de Asesoría Jurídica Corporativa del INDE;
9. Copia de la póliza o endosos (si hubieren) del seguro de responsabilidad civil contractual de la ORDEN con sus respectivos dictámenes favorables de Asesoría Jurídica Corporativa del INDE.

21.2 Primer o segundo pago

1. Solicitud de pago del CONTRATISTA dirigida a la GERENCIA;
2. Factura Electrónica en Línea -FEL-, indicando en forma impresa el régimen afecto al Impuesto Sobre la Renta -ISR-;
3. Fotocopia autenticada de la licencia extendida por la DISTRIBUIDORA (Únicamente aplica para el primer pago);
4. Copia de la solicitud de supervisión de avance de la OBRA;
5. Copia del informe de supervisión del SUPERVISOR DE la ORDEN;
6. Copia de la ORDEN;
7. Copia de la póliza vigente o endosos vigentes (si hubieren) del seguro de caución de anticipo de la ORDEN con sus respectivos dictámenes favorables de Asesoría Jurídica Corporativa del INDE;
8. Copia de la póliza vigente o endosos vigentes (si hubieren) del seguro de caución de cumplimiento de la ORDEN con sus respectivos dictámenes favorables de Asesoría Jurídica Corporativa del INDE;

ANEXO UNO DE LA ORDEN DE COMPRA Y PAGO MATRIZ No. GERO/050-2023 PARA LA "CONSTRUCCIÓN REDES Y LÍNEAS ELÉCTRICAS DE DISTRIBUCIÓN, ALDEA QUEBRADA LARGA, MUNICIPIO DE GUALÁN, DEPARTAMENTO DE ZACAPA".

9. Copia de la póliza vigente o endosos vigentes (si hubieren) del seguro de responsabilidad civil contractual de la ORDEN con sus respectivos dictámenes favorables de Asesoría Jurídica Corporativa del INDE.

21.3 Pago final

1. Solicitud de pago del CONTRATISTA dirigida a la GERENCIA;
2. Factura Electrónica en Línea -FEL-, indicando en forma impresa el régimen afecto al Impuesto Sobre la Renta -ISR-;
3. Copia del aviso de finalización de la OBRA;
4. Copia del informe de supervisión final del SUPERVISOR DE la ORDEN;
5. Certificación original del acta de recepción e inspección final de la Comisión Receptora y Liquidadora del INDE;
6. Planos finales según lo requerido en el Capítulo II, numeral 2.1, literal "q)" de los TÉRMINOS, también deben estar firmados y sellados por el SUPERVISOR DE la ORDEN;
7. Copia de la ORDEN;
8. Copia de los documentos de variaciones contractuales, si hubieren;
9. Copia de la póliza vigente o endosos vigentes (si hubieren) del seguro de caución de cumplimiento de la ORDEN con sus respectivos dictámenes favorables de Asesoría Jurídica Corporativa del INDE;
10. Copia de la póliza vigente o endosos vigentes (si hubieren) del seguro de responsabilidad civil contractual de la ORDEN con sus respectivos dictámenes favorables de Asesoría Jurídica Corporativa del INDE;
11. Copia de la póliza del seguro de caución de conservación de calidad y funcionamiento de la obra con su respectivo dictamen favorable de Asesoría Jurídica Corporativa del INDE;
12. Copia de la póliza del seguro de caución de saldos deudores de la ORDEN con su respectivo dictamen favorable de Asesoría Jurídica Corporativa del INDE.

22. Seguros

EL CONTRATISTA deberá presentar los seguros que se le requieran. Los mismos deberán formalizarse mediante póliza extendida a favor del Instituto Nacional de Electrificación -INDE- por una institución debidamente autorizada para operar en la República de Guatemala, de reconocida solvencia y capacidad financiera, aceptada por el INDE y en Quetzales, en las cuales se debe indicar, que en caso de incumplimiento por parte del CONTRATISTA, el mismo se hará efectivo por la Aseguradora con el simple requerimiento del INDE, sin necesidad de trámite administrativo o actuación judicial.

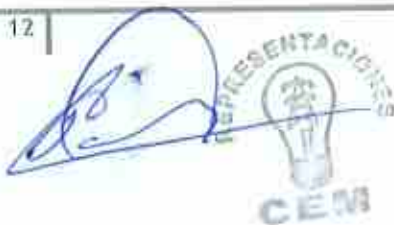

22.1 Seguro de caución de anticipo

Previo a que se otorgue el anticipo correspondiente de la OBRA, EL CONTRATISTA debe constituir a favor y a entera satisfacción del INDE, un seguro que cubra el cien por ciento (100%) de su valor, para garantizar su correcta utilización y estará vigente por el plazo de la ORDEN y deberá ampliar su vigencia hasta su total amortización.

En la Póliza del Seguro de Caucción de Anticipo se debe indicar que, en caso de incumplimiento por parte del CONTRATISTA, el mismo se hará efectivo por la Aseguradora con el simple requerimiento del INDE, sin necesidad de trámite administrativo o actuación judicial.

22.2 Seguro de caución de cumplimiento

EL CONTRATISTA debe constituir y presentar un Seguro de Caucción de Cumplimiento que garantice el cumplimiento de la totalidad de las condiciones y obligaciones establecidas en la ORDEN.

Este Seguro de Caucción debe ser presentado dentro de los diez (10) días hábiles siguientes de la entrega a EL CONTRATISTA de la fotocopia de la ORDEN, el cual debe otorgarse por el veinte por ciento (20%) del valor de la ORDEN y estará vigente desde la fecha de suscripción de la ORDEN hasta por cuatro (4) meses posteriores al vencimiento del plazo de la ORDEN, en el entendido que en caso el plazo de la ORDEN se prorrogue, EL CONTRATISTA debe prorrogar también este seguro.

Si EL CONTRATISTA incumple con las condiciones y obligaciones contraídas en la ORDEN, el Seguro de Caucción de Cumplimiento se ejecutará.

En la Póliza del Seguro de Caucción de Cumplimiento se debe indicar que, en caso de incumplimiento por parte del CONTRATISTA, el mismo se hará efectivo por la Aseguradora con el simple requerimiento del INDE, sin necesidad de trámite administrativo o actuación judicial.

22.3 Seguro de responsabilidad civil contractual

El CONTRATISTA debe adquirir un Seguro de Responsabilidad Civil, por un valor de doscientos mil quetzales (Q. 200,000.00), que cubra daños a terceros o a bienes propiedad del INDE, ocasionados por el CONTRATISTA o su personal. El CONTRATISTA en todo caso debe indemnizar a los afectados y dejar a salvo al INDE, sus funcionarios, agentes y empleados de los reclamos que pudieren surgir debido al mal uso de cualesquiera aparatos, equipos, materiales o procedimientos patentados o con derechos reservados y deberá indemnizar al INDE, por cualquier costo de daños a que se viere obligado a pagar por tal infracción en cualquier tiempo durante la ejecución de la ORDEN y deberá presentarse juntamente con el Seguro de Caucción

de Cumplimiento; por una vigencia de trescientos sesenta y cinco (365) días calendario contados a partir de la suscripción de la ORDEN.

22.4 Seguro de caución de conservación de calidad y funcionamiento

Dentro de los diez (10) días hábiles posteriores a que se le entregue AL CONTRATISTA la certificación del Acta de Recepción Final, éste responderá por la calidad y funcionamiento de la OBRA, mediante un Seguro de Caución por el quince por ciento (15%) del valor total de la ORDEN y cubrirá el valor de las reparaciones de las fallas o desperfectos que le sean imputables y que aparecieren en el tiempo de responsabilidad. Si EL CONTRATISTA no presenta este Seguro de Caución dentro del plazo establecido, el INDE ejecutará el Seguro de Caución de Cumplimiento. Este seguro de caución sustituirá el Seguro de Caución de Cumplimiento y debe de estar vigente durante dieciocho (18) meses contados a partir de la fecha del acta de recepción final de la OBRA.

El vencimiento del tiempo de responsabilidad previsto en el párrafo anterior, no exime al CONTRATISTA de la responsabilidad por destrucción o deterioro de los bienes debido a dolo o culpa de su parte por el plazo de cinco (5) años, contados a partir de la fecha del acta de recepción final de la OBRA.

En la Póliza del Seguro de Caución de Conservación de Calidad y Funcionamiento se debe indicar que, en caso de incumplimiento por parte del CONTRATISTA, el mismo se hará efectivo por la Aseguradora con el simple requerimiento del INDE, sin necesidad de trámite administrativo o actuación judicial.

22.5 Seguro de caución de saldos deudores

Para garantizar el pago de saldos deudores que pudieran resultar a favor del INDE o de terceros en la liquidación, EL CONTRATISTA debe presentar seguro de caución por el cinco por ciento (5%) del valor original de la ORDEN, dentro de los diez (10) días hábiles posteriores a que se le entregue al CONTRATISTA la certificación del Acta de Recepción Final y estará vigente por trescientos sesenta y cinco (365) días calendario contados a partir de la fecha del acta de recepción final de la OBRA.

Aprobada la liquidación, si no hubiere saldos deudores, se cancelará esta garantía.

En la Póliza del Seguro de Saldos Deudores se debe indicar que, en caso de incumplimiento por parte del CONTRATISTA, el mismo se hará efectivo por la Aseguradora con el simple requerimiento del INDE, sin necesidad de trámite administrativo o actuación judicial.



14

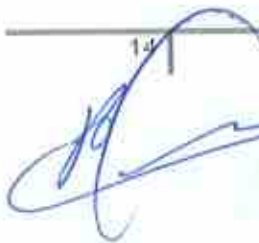

23. Representaciones

23.1 Representante del INDE

Durante la fase de ejecución de la ORDEN el INDE estará representado ante EL CONTRATISTA, por el SUPERVISOR DE LA ORDEN, quien debe ser nombrado por la GERENCIA dentro de los cinco (5) días hábiles siguientes a la fecha de que ésta reciba la copia de la ORDEN, lo cual se hará del conocimiento por escrito al CONTRATISTA en forma inmediata.

23.2 Representante del contratista

EL CONTRATISTA estará representado en sus actuaciones por su representante legal y en la ejecución de la ORDEN por una persona nombrada por el, con las facultades necesarias para tomar decisiones de carácter técnico, cuyo nombramiento se comunicará por escrito al INDE dirigido a la GERENCIA, por medio de una nota simple firmada por el CONTRATISTA, dentro de los cinco (5) días hábiles de haber recibido la copia de la ORDEN.

24. Fuerza mayor o caso fortuito

Cuando las facultades del INDE o del CONTRATISTA para cumplir debidamente con sus obligaciones contractuales, sean obstaculizadas, perjudicadas, interrumpidas o de cualquier forma demoradas, por acciones, fuerza o circunstancias naturales o de otra índole, pero totalmente fuera de control de las partes afectadas, tales como: incendios, rayos, epidemias, tormentas, explosiones, huelgas, disturbios callejeros, vandalismo, sabotaje, rebeliones, deslaves, terremotos, erupciones volcánicas, inundaciones, crecidas de ríos, acciones hostiles, guerras, invasiones, demoras en el trámite de aprobación de descargos por parte de los entes reguladores del sistema eléctrico del país, demoras en el trámite de servidumbres de conducción de energía eléctrica, demora en la autorización de permisos y licencias por parte de entes externos, se considerará como un caso de fuerza mayor o caso fortuito.

La parte afectada por una situación como las indicadas anteriormente, está obligada a:

- i) Informar a la otra parte, por el medio más expedito posible, sobre las circunstancias y el impacto ocasionado;
- ii) Tomar todas las precauciones posibles para proteger y preservar la totalidad de los recursos afectados;
- iii) Tratar de obtener con toda diligencia y dedicación la superación, reducción o desaparición de las causas que la provocaron;
- iv) Solicitar, si procediere, prórroga del plazo, dentro de los diez (10) días de acaecido el hecho, conforme a lo establecido en el Artículo 64 del REGLAMENTO.

REPRESENTACIÓN
CEM

INSTITUTO NACIONAL DE ELECTRIFICACIÓN
GERENTE
INDE
INSTITUTO NACIONAL DE ELECTRIFICACIÓN

ANEXO UNO DE LA ORDEN DE COMPRA Y PAGO MATRIZ No. GERO/050-2023 PARA LA "CONSTRUCCIÓN REDES Y LÍNEAS ELÉCTRICAS DE DISTRIBUCIÓN, ALDEA QUEBRADA LARGA, MUNICIPIO DE GUALÁN, DEPARTAMENTO DE ZACAPA".

En caso de desacuerdo entre el INDE y el CONTRATISTA en lo que respecta a la interpretación y duración de las condiciones existentes en los casos de fuerza mayor o caso fortuito descritas con anterioridad, las mismas se resolverán de acuerdo a lo establecido en esta ORDEN en el numeral veinticinco (25) de este anexo.

25. Controversias

Toda controversia relativa al cumplimiento, interpretación, aplicación y efectos de la ORDEN con motivo de la aplicación del REGLAMENTO, agotada la fase conciliatoria entre las partes y el procedimiento administrativo, se someterá a la jurisdicción del Tribunal de lo Contencioso Administrativo.

No obstante, lo anterior, el INDE se reserva el derecho de someter a arbitraje la controversia, siempre que así se convenga entre las partes.

El INDE señala como lugar para recibir notificaciones y citaciones la séptima (7ma.) avenida, dos guión veintinueve (2-29), zona nueve (9), Edificio La Torre, nivel menos dos (-2), de esta Ciudad, Gerencia de Electrificación Rural y Obras del INDE; y EL CONTRATISTA señala como lugar para recibir notificaciones y citaciones en **Lote veinte (20) Manzana "N" Colonia Residenciales Prados de Canaan, Chiquimula, Chiquimula** y de manera expresa declara que renuncia al fuero de su domicilio y se somete a los tribunales que el INDE elija si fuere el caso. Tanto el INDE como el CONTRATISTA se obligan a notificarse cualquier cambio de dirección y en el caso de no hacerlo, se tendrán por bien hechas las notificaciones, citaciones y emplazamientos que se hagan en las direcciones señaladas en este anexo.

26. Aprobación

La adjudicación de la negociación fue aprobada por el Consejo Directivo del INDE, mediante resolución emitida en Punto Tercero del Acta número **84-2023**, correspondiente a su Sesión Extraordinaria celebrada el **16 de agosto del año 2023**.

Los planos finales y la cotización de la OBRA fueron autorizados por el Gerente de Electrificación Rural y Obras, **Ing. MARIO ENRIQUE FIGUEROA SALAZAR**, en providencia **GERO-400-P-2819-2023** de fecha **24/11/2023**.

ANEXO UNO contenido en dieciséis hojas de papel bond tamaño carta con membrete del Instituto Nacional de Electrificación -INDE-, útiles en su anverso.

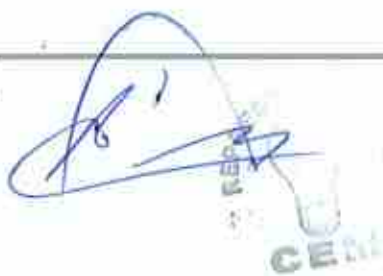

REPÚBLICA DE GUATEMALA
INSTITUTO NACIONAL DE ELECTRIFICACIÓN



INSTITUTO NACIONAL DE ELECTRIFICACIÓN
Gerencia de Electrificación Rural y Obras
GERENTE
- I.N.D.E. -

ANEXO DOS DE LA ORDEN DE COMPRA Y PAGO MATRIZ No. GERO/050-2023 PARA LA "CONSTRUCCIÓN REDES Y LÍNEAS ELÉCTRICAS DE DISTRIBUCIÓN, ALDEA QUEBRADA LARGA, MUNICIPIO DE GUALÁN, DEPARTAMENTO DE ZACAPA".

CONSTRUCCIÓN REDES Y LÍNEAS ELÉCTRICAS DE DISTRIBUCIÓN EN MEDIA Y BAJA TENSIÓN A TRAVÉS DEL SISTEMA DE COMPRAS ABIERTO (SICOA), según Contrato Administrativo No. 397-2023						
CONSTRUCCIÓN REDES Y LÍNEAS ELÉCTRICAS DE DISTRIBUCIÓN, ALDEA QUEBRADA LARGA, MUNICIPIO DE GUALÁN, DEPARTAMENTO DE ZACAPA						
No.	Tipo	Descripción del componente	Unidad de medida	Precio (Q)	Cantidad a ejecutar	Precio total
1	Media tensión	Poste Madera (10.67m/35pies) Clase 5	Unidad	Q 6,628.00	11	Q 72,908.00
2	Media tensión	Poste Madera (10.67m/35pies) Clase 3	Unidad	Q 5,171.00	4	Q 24,684.00
3	Media tensión	Retenida de ancla doble	Unidad	Q 2,374.00	32	Q 75,968.00
4	Media tensión	Estructura tipo II distribución primaria con hilo neutro 1 fase (13.8 kV) ACSR 1/0 RAVEN Y NEUTRO 1/0 RAVEN	Unidad	Q 2,652.00	5	Q 13,260.00
5	Media tensión	Estructura tipo IV distribución primaria con hilo neutro 1 fase (13.8 kV) ACSR 1/0 RAVEN Y NEUTRO 1/0 RAVEN	Unidad	Q 3,147.00	2	Q 6,294.00
6	Media tensión	Estructura tipo V distribución primaria con hilo neutro 1 fase (13.8 kV) ACSR 1/0 RAVEN Y NEUTRO 1/0 RAVEN	Unidad	Q 3,333.00	5	Q 16,665.00
7	Media tensión	Estructura tipo VI distribución primaria con hilo neutro 1 fase (13.8 kV) ACSR 1/0 RAVEN Y NEUTRO 1/0 RAVEN	Unidad	Q 1,939.00	2	Q 3,878.00
8	Media tensión	Estructura tipo VII distribución primaria con hilo neutro 1 fase (tipo H) (13.8 kV) ACSR 1/0 RAVEN Y NEUTRO 1/0 RAVEN	Unidad	Q 8,467.00	1	Q 8,467.00
9	Media tensión	Conductor media tensión 1/F ACSR No. 1/0 RAVEN e hilo neutro ACSR No. 1/0 RAVEN	Kilometro	Q 35,160.00	2.327	Q 81,677.70
10	Media tensión	Transformador autoprotegido bajas pérdidas 10 kVA. (7.6 kV)	Unidad	Q 27,739.00	1	Q 27,739.00
11	Media tensión	Anillo de Tierra	Unidad	Q 5,766.00	1	Q 5,766.00
12	Media tensión	Tierras físicas	Unidad	Q 2,536.00	2	Q 5,072.00
13	Media tensión	Corta circuito 15 kV	Unidad	Q 3,442.00	1	Q 3,442.00
14	Media tensión	Pararrayos 13.8 kV	Unidad	Q 4,069.00	2	Q 8,938.00
15	Media tensión	Amortiguador para conductor ACSR No. 1/0 AWG	Unidad	Q 410.00	12	Q 4,920.00
Sub Total Media Tensión						Q 359,676.70
16	Media y baja tensión	Poste Madera (10.67m/35pies) Clase 5	Unidad	Q 6,628.00	6	Q 39,768.00
17	Media y baja tensión	Estructura ramate doble	Unidad	Q 807.00	6	Q 4,842.00
18	Media y baja tensión	Retenida de ancla doble	Unidad	Q 2,374.00	7	Q 16,618.00
19	Media y baja tensión	Retenida de ancla simple	Unidad	Q 2,063.00	1	Q 2,063.00
20	Media y baja tensión	Retenida Vertical Doble	Unidad	Q 2,376.00	1	Q 2,376.00
21	Media y baja tensión	Estructura tipo II distribución primaria con hilo neutro 1 fase (13.8 kV) ACSR 1/0 RAVEN Y NEUTRO 1/0 RAVEN	Unidad	Q 2,652.00	3	Q 7,956.00
22	Media y baja tensión	Estructura tipo V distribución primaria con hilo neutro 1 fase (13.8 kV) ACSR 1/0 RAVEN Y NEUTRO 1/0 RAVEN	Unidad	Q 3,333.00	1	Q 3,333.00
23	Media y baja tensión	Estructura tipo VI distribución primaria con hilo neutro 1 fase (13.8 kV) ACSR 1/0 RAVEN Y NEUTRO 1/0 RAVEN	Unidad	Q 1,939.00	2	Q 3,878.00
24	Media y baja tensión	Estructura tipo IX distribución primaria con hilo neutro 1 fase (13.8 kV) ACSR 1/0 RAVEN Y NEUTRO 1/0 RAVEN	Unidad	Q 6,517.00	1	Q 6,517.00
25	Media y baja tensión	Conductor media y baja tensión 1/F ACSR No. 1/0 RAVEN, hilo de neutro ACSR No. 1/0 RAVEN y triplex No. 2 forrado	Kilometro	Q 68,000.00	0.225	Q 15,300.00
26	Media y baja tensión	Transformador autoprotegido bajas pérdidas 10 kVA. (7.6 kV)	Unidad	Q 27,739.00	1	Q 27,739.00
27	Media y baja tensión	Anillo de Tierra	Unidad	Q 5,766.00	1	Q 5,766.00
Sub Total Media y Baja Tensión						Q 136,156.00
CONSTRUCCIÓN REDES Y LÍNEAS ELÉCTRICAS DE DISTRIBUCIÓN EN MEDIA Y BAJA TENSIÓN A TRAVÉS DEL SISTEMA DE COMPRAS ABIERTO (SICOA), según Contrato Administrativo No. 397-2023						
CONSTRUCCIÓN REDES Y LÍNEAS ELÉCTRICAS DE DISTRIBUCIÓN, ALDEA QUEBRADA LARGA, MUNICIPIO DE GUALÁN, DEPARTAMENTO DE ZACAPA						
No.	Tipo	Descripción del componente	Unidad de medida	Precio (Q)	Cantidad a ejecutar	Precio total
28	Baja tensión	Poste Madera (9m/30pies) Clase 5	Unidad	Q 5,787.00	9	Q 52,083.00
29	Baja tensión	Estructura ramate doble	Unidad	Q 807.00	6	Q 4,842.00
30	Baja tensión	Estructura ramate simple	Unidad	Q 766.00	4	Q 3,064.00
31	Baja tensión	Retenida de ancla simple	Unidad	Q 2,063.00	8	Q 16,504.00
32	Baja tensión	Conductor baja tensión triplex No. 2 forrado	Kilometro	Q 36,500.00	0.523	Q 19,089.50
33	Baja tensión	Tierras físicas	Unidad	Q 2,536.00	3	Q 7,608.00
34	Baja tensión	Conectores para BT	Unidad	Q 187.00	1	Q 187.00
Sub Total Baja Tensión						Q 103,377.50
35	Plano	Diseño del Plano Final	Documento	Q 2,784.00	1	Q 2,784.00
36	Rótulo	Rótulo de la Obra	Artículo de Meta	Q 7,405.00	1	Q 7,405.00
Sub Total Plano y Rótulo						Q 10,189.00
Total general						Q 609,401.20
Total en letras: Seiscientos nueve mil cuatrocientos uno con veinte centavos de Quetzal.						

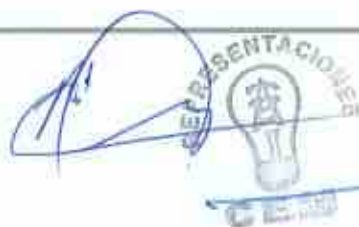



ORDEN DE COMPRA Y PAGO

1. LUGAR Y FECHA: Guatemala, 30 de noviembre de 2023

2. EXPEDIENTE DE COMPRA: GERO/046-2023 3. UNIDAD EJECUTORA: CONSTRUCCIÓN DE LÍNEAS Y REDES DE BAJO VOLTAJE

CENTRO SECTOR: 1402001200 UNIDAD EJECUTORA PROYECTO: Aldea Plan Grande

4. LA TESORERÍA DEL POSE PAGARA A: RUDY ISRAEL CIENFUEGOS CORDÓN

5. LA CANTIDAD DE: Q513,603.30 QUINIENTOS TRECE MIL SEISCIENTOS TRES QUETZALES CON 30/100

ACTIVO FISCAL: _____ 6. NIT DEL PROVEEDOR: 6173500

7. CÓDIGO DE COSTO: 1300000105 8. CONTRATO N.º: _____ 9. FACTURA: 2023-21100080-104-14-00-001-000-200-2021

10. PLAZO Y LUGAR DE ENTREGA: 30 días hábiles, Aldea Plan Grande, municipio de Gualán, Departamento de Zacapa 11. ÁREA FUNCIONAL: 1904-050306-2021 12. SNIP: 317122

13. NÚMERO Y FUENTE DE FINANCIAMIENTO	14. CANTIDAD	15. UNIDAD DE MEDIDA	16. PRECIO POR UNIDAD	17. PRECIO TOTAL Q.
332-31				
<p>Orden de Compra y Pago Matriz correspondiente al proyecto CONSTRUCCIÓN REDES Y LÍNEAS ELÉCTRICAS DE DISTRIBUCIÓN, ALDEA PLAN GRANDE, MUNICIPIO DE GUALÁN, DEPARTAMENTO DE ZACAPA, el cual se realiza en pagos parciales: Anticipo 20% del valor total de la orden, primer pago del 60% del valor total de la orden menos el 100% del total del anticipo, segundo pago del 25% del valor total de la orden y pago final del 15% del valor total de la orden.</p> <p>VALOR TOTAL DE LA ORDEN DE COMPRA Y PAGO Q. 513,603.30</p> <p>Sub Total Q. 458,574.38 (+) IGV 12% IVA Q. 55,028.93 Total Q. 513,603.30</p> <p>FORMAN PARTE INTEGRAL DE ESTA ORDEN: ANEXO UNO CONTENIDO EN (16) HOJAS Y ANEXO DOS CONTENIDO EN (01) HOJA, DEBIDAMENTE FIRMADAS Y SELLADAS, TOTAL DE HOJAS (18).</p> <p>La presente orden de compra y pago se elabora de acuerdo a los artículos 16, 27, 35, 36, 59, 61 y 63 del Reglamento de Compras, Contrataciones y Enajenaciones del INDE</p>				
Resumen Presupuestal por Régimen de Gasto				
	Coste	IVA	Total	
332-31	Q. 458,574.38	Q. 55,028.93	Q. 513,603.30	

18. ORDEN DE COMPRA Y PAGO: GERO/046-2023

<p>19. AUTORIZACIÓN POR:</p> <p>NOMBRE: <u>Alfred Guzmán Díaz</u></p> <p>FIRMA: _____</p> <p>FECHA: _____</p>	<p>20. REVISIÓN DEPTO. CONTROL DE CALIDAD FINANCIERA:</p> <p>FIRMA: _____ (Date)</p> <p>FECHA: _____</p>
<p>21. AUTORIZADO POR:</p> <p>NOMBRE: <u>IVEL MARIO ENRIQUE FIGUEROA VALAARRE</u></p> <p>GERENTE ELECTRIFICACION RURAL Y URBANA</p> <p>FIRMA: _____</p> <p>FECHA: _____</p>	<p>22. REGISTRO SECCIÓN DE CONTROL PRESUPUESTAL:</p> <p>FIRMA: _____ (Date)</p> <p>FECHA: _____</p>
<p>23. ACEPTACIÓN DEL PROVEEDOR:</p> <p>NOMBRE: <u>Rudy Israel Cienfuegos Cordón</u></p> <p>DIRECCIÓN: <u>Aldea Plan Grande</u></p> <p>FIRMA: _____ (Date)</p> <p>FECHA: <u>30-11-23</u></p>	<p>24. REGISTRO DIVISIÓN DE CONTABILIDAD:</p> <p>FIRMA: _____ (Date)</p> <p>FECHA: _____</p>
<p>25. RECEPCIÓN DEL PROVEEDOR:</p> <p>RECIBI CONFORME LA CANTIDAD DE: _____</p> <p>LUGAR Y FECHA: _____</p> <p>NOMBRE: _____</p> <p>FIRMA: _____</p>	

1.1 Antecedentes



- A. El Instituto Nacional de Electrificación -INDE- convocó a ofertar el evento GERO / D CERO CUATRO - DOS MIL VEINTITRÉS – CERO CERO CERO UNO para la "CONSTRUCCIÓN REDES Y LÍNEAS ELÉCTRICAS DE DISTRIBUCIÓN EN MEDIA Y BAJA TENSIÓN A TRAVÉS DEL SISTEMA DE COMPRAS ABIERTO (SICOA)", por medio de la GERENCIA DE ELECTRIFICACIÓN RURAL Y OBRAS -GERO- del INSTITUTO NACIONAL DE ELECTRIFICACIÓN -INDE-, en adelante la GERENCIA. Para el efecto se elaboraron los Términos de Referencia de la Invitación a Ofertar referida, se realizaron las publicaciones correspondientes y la Junta de Invitación a Ofertar Permanente del Instituto Nacional de Electrificación -INDE-, recibió las ofertas; luego del análisis y calificación realizó la adjudicación de los Renglones uno (1), dos (2), tres (3), cuatro (4), cinco (5) y seis (6) a favor de RUDY ISRAEL CIENFUEGOS CORDÓN, PROPIETARIO DE LA EMPRESA MERCANTIL REPRESENTACIONES CEM, según consta en Certificación del acta número cero treinta y tres guion dos mil veintitrés (033-2023), de fecha dos de agosto del dos mil veintitrés, contenida en el Libro de Actas del Ente Corporativo de la Junta de Invitación a Ofertar Permanente del Instituto Nacional de Electrificación número L dos cincuenta y siete mil trescientos setenta y uno, autorizado por la Contraloría General de Cuentas, de fecha diecisiete de diciembre del dos mil veintiuno. Esta adjudicación fue aprobada por el Consejo Directivo del INDE, mediante resolución emitida en Punto Tercero del Acta número ochenta y cuatro guion dos mil veintitrés (84-2023), sesión extraordinaria celebrada el dieciséis de agosto del año dos mil veintitrés.
- B. En tal virtud se celebró el contrato administrativo número trescientos noventa y siete guion dos mil veintitrés (397-2023) de fecha veintinueve de agosto del dos mil veintitrés que contiene el CONTRATO SICOA correspondiente.
- C. La GERENCIA, de conformidad con el Procedimiento "Requerimiento de Obras por medio del SICOA", realizó el requerimiento de la **CONSTRUCCIÓN REDES Y LÍNEAS ELÉCTRICAS DE DISTRIBUCIÓN, ALDEA PLAN GRANDE, MUNICIPIO DE GUALÁN, DEPARTAMENTO DE ZACAPA**, en adelante **OBRA**, al CONTRATISTA.
- D. EL CONTRATISTA, de conformidad con lo establecido en el procedimiento "Requerimiento de Obras por medio del SICOA", entregó los planos finales y cotización de la OBRA, el **21 de noviembre de 2023**.
- E. La GERENCIA, con base en la providencia DIVOC-570-P-1701-2023 de fecha **24/11/2023**, en la cual manifiesta que se realizó la revisión técnica de los documentos "**cotización de precios**" y "**planos de la obra**" verificando que todo se encuentra conforme a lo indicado en el contrato administrativo número 397-2023 mediante providencia GERO-400-P-2821-2023 de fecha **24/11/2023**, **AUTORIZÓ** los planos finales y cotización de la obra; solicitando la elaboración de la ORDEN.

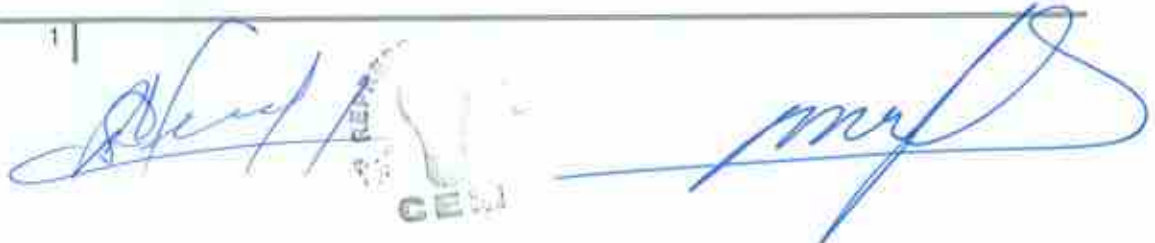

ANEXO UNO DE LA ORDEN DE COMPRA Y PAGO MATRIZ No. GERO/046-2023 PARA LA "CONSTRUCCIÓN REDES Y LÍNEAS ELÉCTRICAS DE DISTRIBUCIÓN, ALDEA PLAN GRANDE, MUNICIPIO DE GUALÁN, DEPARTAMENTO DE ZACAPA".

1.2 Base legal

LA ORDEN, se fundamenta en los Artículos 16, 27, 35, 36, 59, 61 y 63 del REGLAMENTO DE COMPRAS, CONTRATACIONES Y ENAJENACIONES DEL INSTITUTO NACIONAL DE ELECTRIFICACIÓN, en adelante **REGLAMENTO**.

2. Documentos que forman parte de la ORDEN

Forman parte de esta ORDEN: **a)** El REGLAMENTO; **b)** Los Términos de Referencia y Adendas, en adelante **TERMINOS**; **c)** El CONTRATO SICOA; **d)** La oferta original técnica y económica presentada por el contratista al INDE el 13/07/2023, así como la cotización de precios y planos de replanteo del diseño del proyecto presentados con fecha 21/11/2023; **e)** El expediente formado de la negociación. En caso de existir diferencia o discrepancia entre los documentos descritos, debe prevalecer en su orden esta ORDEN, los términos de referencia, la oferta presentada por el contratista y el expediente administrativo.

3. Objeto

Como CONTRATISTA, me comprometo y obligo ante el Instituto Nacional de Electrificación -INDE, a desarrollar la obra "**CONSTRUCCIÓN REDES Y LÍNEAS ELÉCTRICAS DE DISTRIBUCIÓN, ALDEA PLAN GRANDE, MUNICIPIO DE GUALÁN, DEPARTAMENTO DE ZACAPA**", para tal efecto cumpliré con todo lo indicado en los **TERMINOS**, mi **OFERTA**, **CONTRATO SICOA**, planos finales y cotización de la obra.

4. Alcances

El CONTRATISTA se compromete y obliga ante el INDE a ejecutar a cabalidad la OBRA asignada, así como a: obtener licencia de construcción de la obra emitida por la Distribuidora de Energía Eléctrica; entregar los derechos de paso a la Distribuidora cuando ésta lo solicite; velar por la conservación y preservar el medio ambiente en donde se ubica el proyecto; adoptar todas las medidas de mitigación que fueren necesarias, según Resolución Ambiental emitida por el Ministerio de Ambiente y Recursos Naturales, sin costo para el INDE; el suministro, transporte e instalación de todos los materiales y equipos contenidos en su oferta para el proyecto; trazo y brecha; ahoyado, distribución y colocado de postes; ahoyado, colocación de anclas y retenidas; desvestido y vestido de estructuras; colocación de todos los componentes de la línea de media y baja tensión; puestas y bajadas a tierra; montaje de transformadores; desconexiones y conexiones; reparación de los daños causados a la propiedad privada durante la construcción en las áreas vecinas, esto bajo la responsabilidad del CONTRATISTA y sin costo para el INDE; retiro de promontorios de tierra, ripio y desperdicios de materiales generados por la obra; instalación del rótulo según ANEXO SEIS de los **TERMINOS**; elaboración de planos finales de la

2 |

REPRESENTACIONES
CEM



INSTITUTO NACIONAL DE ELECTRIFICACIÓN
GERENTE
I.N.D.E.

obra de lo construido de conformidad con lo establecido en el Capítulo II, numeral 2.1., literal q) de los Términos de Referencia; entregar la obra construida con su respectiva acta de recepción; todo material y equipo suministrado por el CONTRATISTA debe ser NUEVO y estar en perfectas condiciones, lo que deberá ser demostrado con el certificado de calidad extendido por las empresas homologadas por la DISTRIBUIDORA ante el SUPERVISOR DEL CONTRATO. Los transformadores deberán indicar que están libres de PCB's; presentar al SUPERVISOR DE LA ORDEN, la actualización de planos en archivos digitales DWG y PDF e impresos con sus respectivos detalles, así como el detalle de las coordenadas de cada estructura en archivo digital KMZ o KML; toda vez cuente con las condiciones necesarias para iniciar físicamente la construcción de la OBRA, deberá solicitarle al SUPERVISOR DE LA ORDEN con una semana de anticipación como mínimo, la autorización del inicio físico de la ejecución de la OBRA, lo cual será evaluado, autorizado y notificado por el SUPERVISOR DE LA ORDEN. Los cambios en las especificaciones técnicas siempre que no varíen la cantidad o precio de la OBRA, ni sea de calidad inferior a la ofertada, pueden ser aprobados por la GERENCIA.

5. Medidas ambientales

Velar por la conservación y preservar el medio ambiente. EL CONTRATISTA debe atender las siguientes medidas ambientales:

- a) Queda prohibida la construcción de caminos de acceso, para el ingreso o montaje de materiales al proyecto;
- b) Acatar lo establecido en los criterios y normas ecológicas vigentes, para la selección y preparación de sitios y trayectorias; construcción, operación y mantenimiento de redes y líneas eléctricas de distribución de energía eléctrica;
- c) Colectar y transportar fuera de las áreas del proyecto, todos los materiales de desecho tales como: madera, plásticos, cartones, pedazos de metal, recortes de cables conductores, vidrios, mezclas, etcétera, así como el material no biodegradable que pudiera generarse durante las diferentes etapas de construcción del proyecto y disponerlos en centros de acopio;
- d) Queda estrictamente prohibido el derrame en el suelo y en cuerpos de agua de los residuos líquidos grasos o químicos tales como aceites, grasas, solventes, sustancias tóxicas, entre otros, que pudieran generarse en las diferentes etapas del proyecto, así como descargarlos en el drenaje municipal. Estos residuos se deberán colectar y almacenar en recipientes metálicos y libres de fugas, en sitios que tengan las características suficientes para garantizar su seguridad, y que las autoridades competentes determinen para ese fin;
- e) Queda estrictamente prohibido cazar, capturar o comercializar con las especies de flora y fauna silvestre presentes en las áreas del proyecto y zonas adyacentes;

3 |  REPRESENTACIONES

 GERENTE





- f) *Queda estrictamente prohibido quemar maleza y usar herbicidas o productos químicos durante las actividades de desmonte y limpieza del Derecho de Vía del proyecto;*
- g) *Se deberá realizar el desmonte de manera selectiva, respetando la vegetación herbácea y arbustiva que no interfiera con la construcción y operación de la línea o red;*
- h) *Deberá picar, mezclar y esparcir en el suelo, de manera perpendicular en forma de surcos, los residuos vegetales producto del desmonte, con la finalidad de facilitar su incorporación al suelo y retenerlo sin interferir con la germinación de las semillas;*
- i) *Si EL CONTRATISTA al realizar las actividades de excavación, encontrara vestigios arqueológicos, lo deberá hacer del conocimiento de la UNIDAD EJECUTORA, quien autorizará la suspensión de la obra;*
- j) *Deberá conservar la vegetación distribuida en las inmediaciones de los cuerpos de agua, respetando la zona de transición entre los ecosistemas acuáticos y las especies vegetales adyacentes;*
- k) *Los vehículos del CONTRATISTA deben estar en buen estado de funcionamiento para minimizar la emisión de gases contaminantes, humo, vibraciones y ruido que perturben el medio ambiente;*
- l) *Queda prohibida la reparación de vehículos en el área de influencia del proyecto que obstaculicen las vías de acceso y que ocasionen derrames de aceite o derivados del petróleo en el suelo;*
- m) *El uso del agua debe ser de manera responsable, exclusivamente para uso humano e higiene personal;*
- n) *La basura común debe ser almacenada en bolsas plásticas para depositarla posteriormente en vertederos públicos;*
- o) *Las necesidades fisiológicas deben realizarlas en lugares de uso público o privado creados para este fin;*
- p) *Debe respetarse la cobertura vegetal, minimizando la poda de árboles con lo cual se protege la fauna que pudiera habitar en el lugar del proyecto;*
- q) *Cumplir con las medidas de mitigación ambiental dispuestas en la Resolución ambiental 04887-2023/DIGARN/DCA/GEHL/PLSS de fecha 25 de julio de 2023, emitida por el Ministerio de Ambiente y Recursos Naturales -MARN-.*

6. Obligaciones del contratista

EL CONTRATISTA está obligado a: **a)** Cumplir con la legislación vigente en la República de Guatemala; **b)** Cumplir con la ORDEN aceptada; **c)** Suministrar información que le sea requerida por el ADMINISTRADOR DEL CONTRATO o SUPERVISOR DE LA ORDEN; **d)** En caso aplique, presentar la documentación solicitada en la ORDEN; **e)** Presentarse a retirar la copia de la ORDEN en el plazo establecido; **f)** Presentar los seguros solicitados dentro del plazo establecido; **g)** EL CONTRATISTA es totalmente responsable de la seguridad operativa y física de las instalaciones existentes involucradas del INDE durante la ejecución de la obra; **h)** El

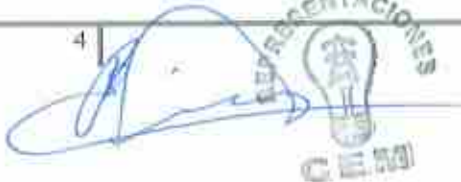
4

REPRESENTACIONES
C.E.M.

INSTITUTO NACIONAL DE ELECTRIFICACIÓN
GERENTE
INDE
INSTITUTO NACIONAL DE ELECTRIFICACIÓN



CONTRATISTA asume toda responsabilidad laboral, civil, penal o de cualquier otra índole por daños personales o materiales que cause por cuenta propia su personal o terceros, derivados de accidentes o eventos que puedan suceder durante la ejecución de la obra, pero se reserva el derecho de suspenderla si detecta actos inseguros; **i)** Atender las normas y disposiciones de mitigación ambiental, que exija el Ministerio de Ambiente y Recursos Naturales -MARN-, sin costo alguno para el INDE; **j)** Responder de las obligaciones laborales frente a sus empleados o trabajadores, quienes no podrán invocar relación laboral alguna con el INDE; **k)** Atender y resolver todos y cada uno de los reclamos o aclaraciones que se le presenten dentro del plazo contractual y de garantía, que por alguna razón el SUPERVISOR DE LA ORDEN le reporte de forma escrita, respondiendo al reclamo o aclaración en un plazo no mayor a diez (10) días hábiles a partir de que le sea notificado, caso contrario se le hará efectivo el respectivo Seguro de Caucción; **l)** En caso de presentar atraso en la ejecución de la OBRA, debe realizar las acciones necesarias y presentar el plan de contingencia al SUPERVISOR DE LA ORDEN para definir el CRONOGRAMA DE EJECUCIÓN quedando sujeto a las sanciones establecidas en los TERMINOS; **m)** Presentarse a cobrar el anticipo en Tesorería General del INDE dentro del plazo que se le indique.

7. Prohibiciones del contratista

El Contratista tiene prohibido:

- a. Requerir ayuda de la UNIDAD EJECUTORA para la realización de sus tareas específicas;
- b. Ceder derechos de contratación total o parcialmente;
- c. Subcontratar trabajos que no hayan sido aprobados y especificados en su OFERTA;
- d. Requerir al INDE mano de obra, equipo, materiales, hospedaje, alimentación y transporte que se pudieran necesitar para la ejecución de esta ORDEN.

8. Obligaciones del INDE

El INDE se obliga a efectuar el pago al CONTRATISTA conforme lo convenido en esta ORDEN.

9. Lugar de entrega de la obra, recepción, documentación y liquidación final de la ORDEN.

9.1 Lugar de entrega de la obra

La obra se entregará en ALDEA PLAN GRANDE, MUNICIPIO DE GUALÁN, DEPARTAMENTO DE ZACAPA.

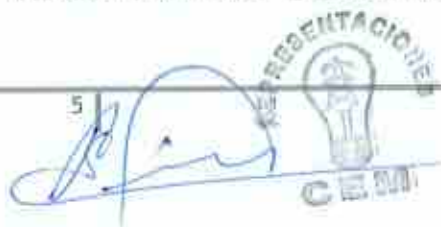
5 
REPRESENTACIONES
CEMI

INSTITUTO NACIONAL DE ELECTRIFICACIÓN
Gerencia de Electrificación Rural y O.P.O.
GERENTE
I.N.D.E.

9.2 Recepción y documentación



Quando la OBRA esté terminada, EL CONTRATISTA debe dar aviso por escrito al SUPERVISOR DE LA ORDEN, a efecto de dar por finalizado el plazo contractual, siempre y cuando a criterio del SUPERVISOR DE LA ORDEN esté totalmente terminada, informando en un plazo no mayor de diez (10) días hábiles a partir del aviso del CONTRATISTA, a la GERENCIA. En caso contrario, el plazo contractual no se dará por finalizado.

Con el informe presentado por el SUPERVISOR DE LA ORDEN, la GERENCIA nombrará una comisión receptora y liquidadora integrada por tres (3) miembros, debiendo el SUPERVISOR DE LA ORDEN actuar como apoyo técnico de la comisión; quién hará la verificación e inspección final de la OBRA procediendo a su recepción final.

Recibido el informe del SUPERVISOR DE LA ORDEN, la comisión tendrá diez (10) días hábiles para:

- i. Si todo está a conformidad, emitir el Acta de Recepción Final.
- ii. Si la OBRA no estuviese ejecutada conforme a la ORDEN aceptada, la COMISIÓN deberá rendir informe a la GERENCIA y al SUPERVISOR DE LA ORDEN, debiendo este último notificar al CONTRATISTA, para que proceda a corregir las deficiencias detectadas dentro del plazo que se le señale.

Quando la COMISIÓN establezca que la OBRA se encuentra conforme a la ORDEN aceptada, suscribirá el acta de recepción final respectiva.

9.3 Liquidación final de la ORDEN

La COMISIÓN deberá proceder a la suscripción del Acta de Liquidación de la ORDEN dentro de un plazo de treinta y cinco (35) días hábiles a partir de haberse efectuado el último o único pago, según corresponda.

Si transcurrido este plazo no se ha suscrito el acta de liquidación, siempre y cuando haya aclarado los aspectos que le fueron solicitados, EL CONTRATISTA puede presentar a la GERENCIA un proyecto de liquidación de la ORDEN, el que debe ser aprobado o improbadado dentro del plazo de diez (10) días hábiles. La liquidación de la ORDEN debe ser aprobada por la GERENCIA y si fuere procedente, las partes se otorgarán finiquito mutuo.

6

REPRESENTACIONES





10. Incumplimiento y sanciones

10.1 Generalidades

El incumplimiento de la ORDEN por parte del CONTRATISTA, debe ser certificado por quien corresponda y enviado a la UNIDAD EJECUTORA, quien a su vez lo enviará a la GERENCIA, pudiendo ésta última resolver la terminación del mismo sin responsabilidad alguna para el INDE.

EL CONTRATISTA que incurra en incumplimiento de las obligaciones suscritas, se sancionará de acuerdo a lo establecido en los artículos ochenta y cuatro (84), ochenta y cinco (85) y ochenta y seis (86) del REGLAMENTO.

Las sanciones a que el CONTRATISTA se haga acreedor, se ejecutarán a requerimiento de la GERENCIA por la autoridad que corresponda.

10.2 Sanciones

El retraso del CONTRATISTA en la entrega de la obra, en el plazo previsto, por causas imputables a él, se sancionará dentro de los cinco (5) días hábiles posteriores a que se haya certificado el incumplimiento, con el pago de una multa por cada día hábil de atraso del uno punto cinco por millar (1.5‰) del valor de la compra o contratación y en los casos de entregas periódicas, la sanción se calculará solamente sobre el valor de la o las entregas en que se diera el retraso, el porcentaje de la sanción sumado no podrá exceder del cinco por ciento (5%) del valor total de la negociación, la que se calculará bajo la responsabilidad directa de la UNIDAD EJECUTORA e impuesta por la GERENCIA. Para el efecto, el cómputo del retraso se hará en base a días hábiles de atraso, lo que se deberá hacer constar en las actas correspondientes. A requerimiento por escrito del CONTRATISTA, la multa puede ser deducida del último pago.

Se inhabilitará por parte de la GERENCIA GENERAL por un plazo de veinticuatro (24) meses para participar en cualquier proceso que convoquen las Gerencias, Dependencias o Empresas del INDE, sin perjuicio de la ejecución de los seguros de caución que correspondan y el reclamo de daños y perjuicios que se ocasionen de conformidad con el artículo ochenta y seis (86) del REGLAMENTO si el contratista:

- I. Incumple con el sostenimiento y condiciones de la OFERTA;
- II. No se presenta a suscribir la ORDEN dentro del plazo establecido en el REGLAMENTO;
- III. Incumple en la entrega de lo contratado dentro del plazo acordado.

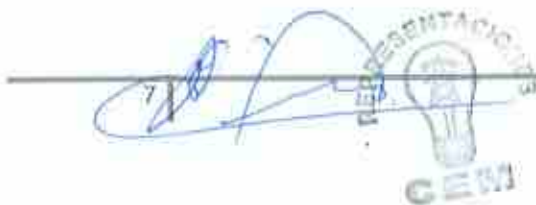

REPRESENTACIÓN
CEM



INSTITUTO NACIONAL DE ELECTRIFICACIÓN
Gerencia de Electrificación Rural
GERENTE
I.N.D.E.

11. Prórroga contractual



A solicitud del CONTRATISTA o por necesidad del INDE y en forma razonada, el plazo contractual para la entrega de la obra contratada, puede ser prorrogado por caso fortuito, fuerza mayor o por cualquier otra causa no imputable a éstos, que les imposibilite el cumplimiento de sus obligaciones dentro del plazo establecido, debiendo cumplirse con lo establecido en el artículo sesenta y cuatro (64) del REGLAMENTO.

Para el efecto el CONTRATISTA, debe presentar solicitud escrita dentro del plazo de diez (10) días hábiles de acaecido el hecho, en que fundamenta la prórroga, adjuntando toda la documentación que justifique su solicitud.

Toda prórroga se autorizará por parte de la GERENCIA, con base al informe técnico que justifique la misma, emitido por el SUPERVISOR DE LA ORDEN con el visto bueno del ADMINISTRADOR DEL CONTRATO, bajo su estricta responsabilidad. En el caso de autorizarse la prórroga EL CONTRATISTA debe constituir o prorrogar los seguros de caución que se requieran.

12. Gastos adicionales de la prórroga contractual

Todos los gastos en que se incurra, para la legalización de la prórroga contractual, correrán por cuenta del CONTRATISTA.

13. Ampliaciones

Las ampliaciones en el valor de la ORDEN pueden efectuarse hasta en un veinticinco por ciento (25%) de su valor original, cuya aprobación corresponderá según su monto por la autoridad que haya aprobado la negociación original. En aquellos casos en los cuales sea necesaria una ampliación mayor, ésta debe ser autorizada por la AUTORIDAD SUPREMA hasta por un monto máximo del cuarenta por ciento (40%) del valor original de la ORDEN.

14. Variaciones

Las variaciones en el monto de la ORDEN podrán efectuarse a través de los siguientes documentos: **a) ORDEN DE TRABAJO SUPLEMENTARIO (OTS):** instrumento para las cantidades adicionales en los renglones de trabajo contratados, a los precios establecidos en la ORDEN; **b) ACUERDO DE TRABAJO EXTRA (ATE):** instrumento para la contratación de renglones de trabajo no contemplados en la ORDEN original. Los precios serán negociados entre las partes; **c) ORDEN DE CAMBIO (OC):** instrumento para la reducción de los renglones contratados que no sea necesario ejecutar. Estos documentos de variación deberán contar con la aceptación de las partes.



8



GERENTE
INDE

15. Terminación de la ORDEN

Serán causas de terminación de la ORDEN, las siguientes:



- a) En caso de negligencia comprobada del CONTRATISTA;
- b) Por incumplimiento de las obligaciones contractuales;
- c) Por las demás causas previstas en el CONTRATO SICOA y en la legislación vigente;
- d) Si el CONTRATISTA no mantiene vigentes las garantías establecidas;
- e) Si el CONTRATISTA no se presenta a cobrar el anticipo en Tesorería General del INDE en el plazo que se le indique;
- f) Por mutuo acuerdo.

El INDE en los casos indicados en las literales a), b), c), d) y e), puede dar por terminada la ORDEN en cualquier momento sin responsabilidad de su parte y sin necesidad de resolución judicial alguna, previa certificación del Acta Administrativa en la que se haga constar la causal por parte de la UNIDAD EJECUTORA, mediante Resolución emitida por la autoridad que autorizó la negociación.

16. Condiciones de subcontratación

EL CONTRATISTA podrá subcontratar partes determinadas de la ORDEN, con la condición que así haya sido establecido en su OFERTA y así haya sido adjudicado, siendo EL CONTRATISTA la única responsable ante el INDE. Los subcontratistas no deberán estar comprendidos dentro de las prohibiciones establecidas en el Artículo 80 del REGLAMENTO.

17. Impuestos

El Contratista está obligado a cumplir con: **a)** La Ley del Impuesto Sobre la Renta -ISR-; **b)** La Ley del Impuesto al Valor Agregado -IVA-. Todos los impuestos están incluidos en el servicio contratado.

18. Partida presupuestaria

Los pagos que se deriven de la presente ORDEN, se efectuarán con cargo a la partida presupuestaria número 2023-21100080-104-14-00-001-000-200-2021, renglón 332 y las que en el futuro quedaran previstas.



19. Vigencia y plazo contractual

- Vigencia: la validez de la ORDEN, inicia en el período comprendido desde la fecha de suscripción hasta la fecha de aprobación de la liquidación de la misma;*
- Plazo Contractual: es de noventa (90) días hábiles, contados a partir de la recepción por parte del CONTRATISTA, de la fotocopia de la ORDEN.*

20. Monto total de la ORDEN y forma de pago

20.1 Monto total de la ORDEN

El valor total de esta ORDEN es de (Q. 513,603.30) **QUINIENTOS TRECE MIL SEISCIENTOS TRES QUETZALES CON TREINTA CENTAVOS**, monto que incluye el Impuesto al Valor Agregado -IVA-, según la oferta y cotización presentada por el Contratista y aprobada por el INDE.

20.2 Forma de pago

El pago de todos los trabajos realizados de la OBRA, se efectuará por medio de órdenes de compra y pago en Quetzales, los que el INDE hará efectivos en función del monto de la OBRA, considerando en cualquier caso lo establecido en el numeral doce (12), CAPÍTULO I DISPOSICIONES GENERALES Y ESPECIFICAS, de los TERMINOS.

- Anticipo:** el INDE otorgará contra la presentación de recibo numerado, el **veinte por ciento (20%)** del valor total de la ORDEN, previa presentación por parte del CONTRATISTA de los documentos indicados en el numeral 21.1 de este anexo. Si EL CONTRATISTA no invierte el anticipo de acuerdo con el cronograma de trabajo y el programa de inversión del anticipo presentado, la ORDEN podrá darse por terminada sin responsabilidad para el INDE, haciéndose efectivo el Seguro de Caucción de Anticipo, sin perjuicio de las demás sanciones que correspondan. El anticipo le será descontado al CONTRATISTA en el primer pago que se realice.
- Primer pago:** por el **sesenta por ciento (60%)** del valor total de la ORDEN, menos el cien por ciento (100%) del total del anticipo otorgado al CONTRATISTA, cuando la OBRA presente el sesenta por ciento (60%) de avance físico en su construcción, así como la presentación por parte del CONTRATISTA de los documentos establecidos en el numeral 21.2 de este anexo.
- Segundo pago:** por el **veinticinco por ciento (25%)** del valor total de la ORDEN, cuando la OBRA presente el ochenta y cinco por ciento (85%) de avance físico en su construcción, así como la presentación por parte del CONTRATISTA de los documentos establecidos en el numeral 21.2 de este anexo.

- d) **Pago final:** por el **quince por ciento (15%)** del valor total de la ORDEN, cuando la OBRA esté finalizada al cien por ciento (100%) en su construcción, así como la presentación por parte del CONTRATISTA de los documentos establecidos en el numeral 21.3 de este anexo.

21. Documentos a presentar para trámite de pago

21.1 Anticipo:

1. Solicitud de pago del anticipo por EL CONTRATISTA dirigida a la GERENCIA;
2. Recibo numerado a nombre del INDE;
3. Informe del SUPERVISOR DE la ORDEN, que haga constar que se realizó el replanteo de la OBRA;
4. Programa de inversión del anticipo elaborado por EL CONTRATISTA, firmado y sellado;
5. Cronograma de ejecución de los trabajos elaborado por EL CONTRATISTA, firmado y sellado;
6. Copia de la ORDEN;
7. Copia de la póliza o endosos (si hubieren) del seguro de caución de anticipo de la ORDEN con sus respectivos dictámenes favorables de Asesoría Jurídica Corporativa del INDE;
8. Copia de la póliza o endosos (si hubieren) del seguro de caución de cumplimiento de la ORDEN con sus respectivos dictámenes favorables de Asesoría Jurídica Corporativa del INDE;
9. Copia de la póliza o endosos (si hubieren) del seguro de responsabilidad civil contractual de la ORDEN con sus respectivos dictámenes favorables de Asesoría Jurídica Corporativa del INDE.

21.2 Primer o segundo pago

1. Solicitud de pago del CONTRATISTA dirigida a la GERENCIA;
2. Factura Electrónica en Línea -FEL-, indicando en forma impresa el régimen afecto al Impuesto Sobre la Renta -ISR-;
3. Fotocopia autenticada de la licencia extendida por la DISTRIBUIDORA (Únicamente aplica para el primer pago);
4. Copia de la solicitud de supervisión de avance de la OBRA;
5. Copia del informe de supervisión del SUPERVISOR DE la ORDEN;
6. Copia de la ORDEN;
7. Copia de la póliza vigente o endosos vigentes (si hubieren) del seguro de caución de anticipo de la ORDEN con sus respectivos dictámenes favorables de Asesoría Jurídica Corporativa del INDE;
8. Copia de la póliza vigente o endosos vigentes (si hubieren) del seguro de caución de cumplimiento de la ORDEN con sus respectivos dictámenes favorables de Asesoría Jurídica Corporativa del INDE;





9. *Copia de la póliza vigente o endosos vigentes (si hubieren) del seguro de responsabilidad civil contractual de la ORDEN con sus respectivos dictámenes favorables de Asesoría Jurídica Corporativa del INDE.*

21.3 Pago final

- 
- Solicitud de pago del CONTRATISTA dirigida a la GERENCIA;
Factura Electrónica en Línea -FEL-, indicando en forma impresa el régimen afecto al Impuesto Sobre la Renta -ISR-;
Copia del aviso de finalización de la OBRA;
4. Copia del informe de supervisión final del SUPERVISOR DE la ORDEN;
5. Certificación original del acta de recepción e inspección final de la Comisión Receptora y Liquidadora del INDE;
6. Planos finales según lo requerido en el Capítulo II, numeral 2.1, literal "q)" de los TÉRMINOS, también deben estar firmados y sellados por el SUPERVISOR DE la ORDEN;
7. Copia de la ORDEN;
8. Copia de los documentos de variaciones contractuales, si hubieren;
9. Copia de la póliza vigente o endosos vigentes (si hubieren) del seguro de caución de cumplimiento de la ORDEN con sus respectivos dictámenes favorables de Asesoría Jurídica Corporativa del INDE;
10. Copia de la póliza vigente o endosos vigentes (si hubieren) del seguro de responsabilidad civil contractual de la ORDEN con sus respectivos dictámenes favorables de Asesoría Jurídica Corporativa del INDE;
11. Copia de la póliza del seguro de caución de conservación de calidad y funcionamiento de la obra con su respectivo dictamen favorable de Asesoría Jurídica Corporativa del INDE;
12. Copia de la póliza del seguro de caución de saldos deudores de la ORDEN con su respectivo dictamen favorable de Asesoría Jurídica Corporativa del INDE.

22. Seguros

EL CONTRATISTA deberá presentar los seguros que se le requieran. Los mismos deberán formalizarse mediante póliza extendida a favor del Instituto Nacional de Electrificación -INDE- por una institución debidamente autorizada para operar en la República de Guatemala, de reconocida solvencia y capacidad financiera, aceptada por el INDE y en Quetzales, en las cuales se debe indicar, que en caso de incumplimiento por parte del CONTRATISTA, el mismo se hará efectivo por la Aseguradora con el simple requerimiento del INDE, sin necesidad de trámite administrativo o actuación judicial.

12 |    

22.1 Seguro de caución de anticipo

Previo a que se otorgue el anticipo correspondiente de la OBRA, EL CONTRATISTA debe constituir a favor y a entera satisfacción del INDE, un seguro que cubra el cien por ciento (100%) de su valor, para garantizar su correcta utilización y estará vigente por el plazo de la ORDEN y deberá ampliar su vigencia hasta su total amortización.

En la Póliza del Seguro de Caución de Anticipo se debe indicar que, en caso de incumplimiento por parte del CONTRATISTA, el mismo se hará efectivo por la Aseguradora con el simple requerimiento del INDE, sin necesidad de trámite administrativo o actuación judicial.

22.2 Seguro de caución de cumplimiento

EL CONTRATISTA debe constituir y presentar un Seguro de Caución de Cumplimiento que garantice el cumplimiento de la totalidad de las condiciones y obligaciones establecidas en la ORDEN.

Este Seguro de Caución debe ser presentado dentro de los diez (10) días hábiles siguientes de la entrega a EL CONTRATISTA de la fotocopia de la ORDEN, el cual debe otorgarse por el veinte por ciento (20%) del valor de la ORDEN y estará vigente desde la fecha de suscripción de la ORDEN hasta por cuatro (4) meses posteriores al vencimiento del plazo de la ORDEN, en el entendido que en caso el plazo de la ORDEN se prorrogue, EL CONTRATISTA debe prorrogar también este seguro.

Si EL CONTRATISTA incumple con las condiciones y obligaciones contraídas en la ORDEN, el Seguro de Caución de Cumplimiento se ejecutará.

En la Póliza del Seguro de Caución de Cumplimiento se debe indicar que, en caso de incumplimiento por parte del CONTRATISTA, el mismo se hará efectivo por la Aseguradora con el simple requerimiento del INDE, sin necesidad de trámite administrativo o actuación judicial.

22.3 Seguro de responsabilidad civil contractual

EL CONTRATISTA debe adquirir un Seguro de Responsabilidad Civil, por un valor de doscientos mil quetzales (Q. 200,000.00), que cubra daños a terceros o a bienes propiedad del INDE, ocasionados por el CONTRATISTA o su personal. El CONTRATISTA en todo caso debe indemnizar a los afectados y dejar a salvo al INDE, sus funcionarios, agentes y empleados de los reclamos que pudieren surgir debido al mal uso de cualesquiera aparatos, equipos, materiales o procedimientos patentados o con derechos reservados y deberá indemnizar al INDE, por cualquier costo de daños a que se viere obligado a pagar por tal infracción en cualquier tiempo durante la ejecución de la ORDEN y deberá presentarse juntamente con el Seguro de Caución

ANEXO UNO DE LA ORDEN DE COMPRA Y PAGO MATRIZ No. GERO/046-2023 PARA LA "CONSTRUCCIÓN REDES Y LÍNEAS ELÉCTRICAS DE DISTRIBUCIÓN, ALDEA PLAN GRANDE, MUNICIPIO DE GUALÁN, DEPARTAMENTO DE ZACAPA".

de Cumplimiento; por una vigencia de trescientos sesenta y cinco (365) días calendario contados a partir de la suscripción de la ORDEN.

22.4 Seguro de caución de conservación de calidad y funcionamiento

Dentro de los diez (10) días hábiles posteriores a que se le entregue AL CONTRATISTA la certificación del Acta de Recepción Final, éste responderá por la calidad y funcionamiento de la OBRA, mediante un Seguro de Caución por el quince por ciento (15%) del valor total de la ORDEN y cubrirá el valor de las reparaciones de las fallas o desperfectos que le sean imputables y que aparecieren en el tiempo de responsabilidad. Si EL CONTRATISTA no presenta este Seguro de Caución dentro del plazo establecido, el INDE ejecutará el Seguro de Caución de Cumplimiento. Este seguro de caución sustituirá el Seguro de Caución de Cumplimiento y debe de estar vigente durante dieciocho (18) meses contados a partir de la fecha del acta de recepción final de la OBRA.

El vencimiento del tiempo de responsabilidad previsto en el párrafo anterior, no exime al CONTRATISTA de la responsabilidad por destrucción o deterioro de los bienes debido a dolo o culpa de su parte por el plazo de cinco (5) años, contados a partir de la fecha del acta de recepción final de la OBRA.



En la Póliza del Seguro de Caución de Conservación de Calidad y Funcionamiento se debe indicar que, en caso de incumplimiento por parte del CONTRATISTA, el mismo se hará efectivo por la Aseguradora con el simple requerimiento del INDE, sin necesidad de trámite administrativo o actuación judicial.

22.5 Seguro de caución de saldos deudores

Para garantizar el pago de saldos deudores que pudieran resultar a favor del INDE o de terceros en la liquidación, EL CONTRATISTA debe presentar seguro de caución por el cinco por ciento (5%) del valor original de la ORDEN, dentro de los diez (10) días hábiles posteriores a que se le entregue al CONTRATISTA la certificación del Acta de Recepción Final y estará vigente por trescientos sesenta y cinco (365) días calendario contados a partir de la fecha del acta de recepción final de la OBRA.

Aprobada la liquidación, si no hubiere saldos deudores, se cancelará esta garantía.

En la Póliza del Seguro de Saldos Deudores se debe indicar que, en caso de incumplimiento por parte del CONTRATISTA, el mismo se hará efectivo por la Aseguradora con el simple requerimiento del INDE, sin necesidad de trámite administrativo o actuación judicial.

14  

23. Representaciones

23.1 Representante del INDE

Durante la fase de ejecución de la ORDEN el INDE estará representado ante EL CONTRATISTA, por el SUPERVISOR DE LA ORDEN, quien debe ser nombrado por la GERENCIA dentro de los cinco (5) días hábiles siguientes a la fecha de que ésta reciba la copia de la ORDEN, lo cual se hará del conocimiento por escrito al CONTRATISTA en forma inmediata.

23.2 Representante del contratista

EL CONTRATISTA estará representado en sus actuaciones por su representante legal y en la ejecución de la ORDEN por una persona nombrada por el, con las facultades necesarias para tomar decisiones de carácter técnico, cuyo nombramiento se comunicará por escrito al INDE dirigido a la GERENCIA, por medio de una nota simple firmada por el CONTRATISTA, dentro de los cinco (5) días hábiles de haber recibido la copia de la ORDEN.

24. Fuerza mayor o caso fortuito

Cuando las facultades del INDE o del CONTRATISTA para cumplir debidamente con sus obligaciones contractuales, sean obstaculizadas, perjudicadas, interrumpidas o de cualquier forma demoradas, por acciones, fuerza o circunstancias naturales o de otra índole, pero totalmente fuera de control de las partes afectadas, tales como: incendios, rayos, epidemias, tormentas, explosiones, huelgas, disturbios callejeros, vandalismo, sabotaje, rebeliones, deslaves, terremotos, erupciones volcánicas, inundaciones, crecidas de ríos, acciones hostiles, guerras, invasiones, demoras en el trámite de aprobación de descargos por parte de los entes reguladores del sistema eléctrico del país, demoras en el trámite de servidumbres de conducción de energía eléctrica, demora en la autorización de permisos y licencias por parte de entes externos, se considerará como un caso de fuerza mayor o caso fortuito.

La parte afectada por una situación como las indicadas anteriormente, está obligada a:

- i) Informar a la otra parte, por el medio más expedito posible, sobre las circunstancias y el impacto ocasionado;
- ii) Tomar todas las precauciones posibles para proteger y preservar la totalidad de los recursos afectados;
- iii) Tratar de obtener con toda diligencia y dedicación la superación, reducción o desaparición de las causas que la provocaron;
- iv) Solicitar, si procediere, prórroga del plazo, dentro de los diez (10) días de acaecido el hecho, conforme a lo establecido en el Artículo 64 del REGLAMENTO.

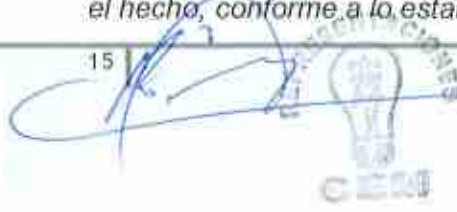

ANEXO UNO DE LA ORDEN DE COMPRA Y PAGO MATRIZ No. GERO/046-2023 PARA LA "CONSTRUCCIÓN REDES Y LÍNEAS ELÉCTRICAS DE DISTRIBUCIÓN, ALDEA PLAN GRANDE, MUNICIPIO DE GUALÁN, DEPARTAMENTO DE ZACAPA".

En caso de desacuerdo entre el INDE y el CONTRATISTA en lo que respecta a la interpretación y duración de las condiciones existentes en los casos de fuerza mayor o caso fortuito descritas con anterioridad, las mismas se resolverán de acuerdo a lo establecido en esta ORDEN en el numeral veinticinco (25) de este anexo.

25. Controversias

Toda controversia relativa al cumplimiento, interpretación, aplicación y efectos de la ORDEN con motivo de la aplicación del REGLAMENTO, agotada la fase conciliatoria entre las partes y el procedimiento administrativo, se someterá a la jurisdicción del Tribunal de lo Contencioso Administrativo.

No obstante, lo anterior, el INDE se reserva el derecho de someter a arbitraje la controversia, siempre que así se convenga entre las partes.

El INDE señala como lugar para recibir notificaciones y citaciones la séptima (7ma.) avenida, dos guión veintinueve (2-29), zona nueve (9), Edificio La Torre, nivel menos dos (-2), de esta Ciudad, Gerencia de Electrificación Rural y Obras del INDE; y EL CONTRATISTA señala como lugar para recibir notificaciones y citaciones en **Lote veinte (20) Manzana "N" Colonia Residenciales Prados de Canaan, Chiquimula, Chiquimula** y de manera expresa declara que renuncia al fuero de su domicilio y se somete a los tribunales que el INDE elija si fuere el caso. Tanto el INDE como el CONTRATISTA se obligan a notificarse cualquier cambio de dirección y en el caso de no hacerlo, se tendrán por bien hechas las notificaciones, citaciones y emplazamientos que se hagan en las direcciones señaladas en este anexo.

26. Aprobación

La adjudicación de la negociación fue aprobada por el Consejo Directivo del INDE, mediante resolución emitida en Punto Tercero del Acta número **84-2023**, correspondiente a su **Sesión Extraordinaria celebrada el 16 de agosto del año 2023**.

Los planos finales y la cotización de la OBRA fueron autorizados por el Gerente de Electrificación Rural y Obras, **Ing. MARIO ENRIQUE FIGUEROA SALAZAR**, en providencia **GERO-400-P-2821-2023** de fecha **24/11/2023**.

ANEXO UNO contenido en dieciséis hojas de papel bond tamaño carta con membrete del Instituto Nacional de Electrificación -INDE-, útiles en su anverso.



GERENCIA DE ELECTRIFICACIÓN RURAL Y OBRAS



INSTITUTO NACIONAL DE ELECTRIFICACIÓN
GERENTE
I.N.D.E.

ANEXO DOS DE LA ORDEN DE COMPRA Y PAGO MATRIZ No. GERO/046-2023 PARA LA "CONSTRUCCIÓN REDES Y LÍNEAS ELÉCTRICAS DE DISTRIBUCIÓN, ALDEA PLAN GRANDE, MUNICIPIO DE GUALÁN, DEPARTAMENTO DE ZACAPA".

CONSTRUCCIÓN REDES Y LÍNEAS ELÉCTRICAS DE DISTRIBUCIÓN EN MEDIA Y BAJA TENSIÓN A TRAVÉS DEL SISTEMA DE COMPRAS ABIERTO (SICOA), según Contrato Administrativo No. 397-2023						
CONSTRUCCIÓN REDES Y LÍNEAS ELÉCTRICAS DE DISTRIBUCIÓN, ALDEA PLAN GRANDE, MUNICIPIO DE GUALÁN, DEPARTAMENTO DE ZACAPA						
No.	Tipo	Descripción del componente	Unidad de medida	Precio (Q)	Cantidad a ejecutar	Precio total
1	Media tensión	Poste Madera (10.67m/35pies) Clase 5	Unidad	Q. 6,628.00	20	Q. 132,560.00
2	Media tensión	Retenida de ancla doble	Unidad	Q. 2,374.00	34	Q. 80,716.00
3	Media tensión	Estructura tipo II distribución primaria con hilo neutro 1 fase (13.8 kV) ACSR 1/0 RAVEN Y NEUTRO 1/0 RAVEN	Unidad	Q. 2,652.00	7	Q. 18,564.00
4	Media tensión	Estructura tipo IV distribución primaria con hilo neutro 1 fase (13.8 kV) ACSR 1/0 RAVEN Y NEUTRO 1/0 RAVEN	Unidad	Q. 3,147.00	4	Q. 12,588.00
5	Media tensión	Estructura tipo V distribución primaria con hilo neutro 1 fase (13.8 kV) ACSR 1/0 RAVEN Y NEUTRO 1/0 RAVEN	Unidad	Q. 3,333.00	8	Q. 26,664.00
6	Media tensión	Estructura tipo VI distribución primaria con hilo neutro 1 fase (13.8 kV) ACSR 1/0 RAVEN Y NEUTRO 1/0 RAVEN	Unidad	Q. 1,939.00	3	Q. 5,817.00
7	Media tensión	Conductor media tensión 1/F ACSR No. 1/0 RAVEN e hilo neutro ACSR No. 1/0 RAVEN	Kilómetro	Q. 35,100.00	1.053	Q. 36,960.30
8	Media tensión	Tierras físicas	Unidad	Q. 2,536.00	1	Q. 2,536.00
9	Media tensión	Corta circuito 15 kV	Unidad	Q. 3,442.00	1	Q. 3,442.00
10	Media tensión	Pararrayos 13.8 kV	Unidad	Q. 4,469.00	2	Q. 8,938.00
Sub Total Media Tensión						Q. 328,785.30
11	Media y baja tensión	Poste Madera (10.67m/35pies) Clase 5	Unidad	Q. 6,628.00	3	Q. 19,884.00
12	Media y baja tensión	Estructura remate doble	Unidad	Q. 807.00	3	Q. 2,421.00
13	Media y baja tensión	Retenida de ancla doble	Unidad	Q. 2,374.00	4	Q. 9,496.00
14	Media y baja tensión	Retenida de ancla simple	Unidad	Q. 2,063.00	1	Q. 2,063.00
15	Media y baja tensión	Estructura tipo I distribución primaria con hilo neutro 1 fase (13.8 kV) ACSR 1/0 RAVEN Y NEUTRO 1/0 RAVEN	Unidad	Q. 2,188.00	1	Q. 2,188.00
16	Media y baja tensión	Estructura tipo V distribución primaria con hilo neutro 1 fase (13.8 kV) ACSR 1/0 RAVEN Y NEUTRO 1/0 RAVEN	Unidad	Q. 3,333.00	1	Q. 3,333.00
17	Media y baja tensión	Estructura tipo VI distribución primaria con hilo neutro 1 fase (13.8 kV) ACSR 1/0 RAVEN Y NEUTRO 1/0 RAVEN	Unidad	Q. 1,939.00	1	Q. 1,939.00
18	Media y baja tensión	Conductor media y baja tensión 1/F ACSR No. 1/0 RAVEN, hilo de neutro ACSR No. 1/0 RAVEN y triplex No. 2 forrado	Kilómetro	Q. 68,000.00	0.137	Q. 9,316.00
19	Media y baja tensión	Transformador autoprotegido bajas pérdidas 10 kVA. (7.6 kV)	Unidad	Q. 27,739.00	1	Q. 27,739.00
20	Media y baja tensión	Anillo de Tierra	Unidad	Q. 5,766.00	1	Q. 5,766.00
Sub Total Media y Baja Tensión						Q. 84,145.00
CONSTRUCCIÓN REDES Y LÍNEAS ELÉCTRICAS DE DISTRIBUCIÓN EN MEDIA Y BAJA TENSIÓN A TRAVÉS DEL SISTEMA DE COMPRAS ABIERTO (SICOA), según Contrato Administrativo No. 397-2023						
CONSTRUCCIÓN REDES Y LÍNEAS ELÉCTRICAS DE DISTRIBUCIÓN, ALDEA PLAN GRANDE, MUNICIPIO DE GUALÁN, DEPARTAMENTO DE ZACAPA						
No.	Tipo	Descripción del componente	Unidad de medida	Precio (Q)	Cantidad a ejecutar	Precio total
21	Baja tensión	Poste Madera (9m/30pies) Clase 5	Unidad	Q. 5,287.00	8	Q. 46,296.00
22	Baja tensión	Estructura remate doble	Unidad	Q. 807.00	5	Q. 4,035.00
23	Baja tensión	Estructura remate simple	Unidad	Q. 766.00	4	Q. 3,064.00
24	Baja tensión	Retenida de ancla simple	Unidad	Q. 2,063.00	7	Q. 14,441.00
25	Baja tensión	Retenida Vertical Simple	Unidad	Q. 2,484.00	1	Q. 2,484.00
26	Baja tensión	Conductor baja tensión triplex No. 2 forrado	Kilómetro	Q. 36,500.00	0.344	Q. 12,556.00
27	Baja tensión	Tierras físicas	Unidad	Q. 2,536.00	3	Q. 7,608.00
Sub Total Baja Tensión						Q. 90,484.00
28	Plano	Diseño del Plano Final	Documento	Q. 2,784.00	1	Q. 2,784.00
29	Rótulo	Rótulo de la Obra	Artículo de Meta	Q. 7,405.00	1	Q. 7,405.00
Sub Total Plano y Rótulo						Q. 10,189.00
Total general						Q. 513,603.30

Total en letras: Quintientos trece mil seiscientos tres con treinta centavos de Quetzal.





INSTITUTO NACIONAL DE ELECTRIFICACIÓN

FORMA No. 701-39

ORDEN DE COMPRA Y PAGO

1. LUGAR Y FECHA: Guatemala, 30 de noviembre de 2023

2. EXPEDIENTE DE COMPRA: GERO/040-2023 3. UNIDAD EJECUTORA: CONSTRUCCIÓN DE LÍNEAS Y REDES DE BAJO VOLTAJE

CENTRO GESTOR: 1402001202 UNIDAD EJECUTORA PROYECTO: Caserío Centro XII

4. LA TESORERÍA DEL INDE PAGARÁ A: ANA CELESTE COUTIÑO MENDIZÁBAL

5. LA CANTIDAD DE: Q541,199.69 QUINIENTOS CUARENTA Y UN MIL CIENTO NOVENTA Y NUEVE QUETZALES CON 69/100

ACTIVO FID No: _____ 6. NIT DEL PROVEEDOR: 43687776

7. CENTRO DE COSTO: 1300000105 8. CONTRATO No: _____ 9. PARTIDA: 2023-21100080-104-14-00-001-000-202-2021

10. PLAZO Y LUGAR DE ENTREGA: 90 Días hábiles, Barillas, departamento de Huehuetenango 11. ÁREA FUNCIONAL: 1326-050306-2021 SNIP: 316993

11. RENDÓN Y FUENTE DE FINANCIAMIENTO	12. CÓDIGO	13. DESCRIPCIÓN	14. CANTIDAD	15. UNIDAD DE MEDIDA	16. PRECIO POR UNIDAD	17. PRECIO TOTAL Q.
332-31		Orden de Compra y Pago Matriz correspondiente al proyecto CONSTRUCCIÓN REDES Y LÍNEAS ELÉCTRICAS DE DISTRIBUCIÓN, CASERÍO CENTRO XII, MUNICIPIO DE BARILLAS, DEPARTAMENTO DE HUEHETENANGO, el cual se realiza en pagos parciales: Anticipo 20% del valor total de la orden, primer pago del 60% del valor total de la orden menos el 100% del total del anticipo, segundo pago del 25% del valor total de la orden de compra y pago final del 15% del valor total de la orden. VALOR TOTAL DE LA ORDEN DE COMPRA Y PAGO Q541,199.69 Sub Total (+) 12% IVA Total FORMAN PARTE INTEGRAL DE ESTA ORDEN: ANEXO UNO CONTENIDO EN (14) HOJAS Y ANEXO DOS CONTENIDO EN (01) HOJA, DEBIDAMENTE FIRMADAS Y SELLADAS, TOTAL DE HOJAS (16). La presente orden de compra y pago se elabora de acuerdo a los artículos 16, 27, 35, 36, 59, 61 y 63 del Reglamento de Compras, Contrataciones y Enajenaciones del INDE.				
Resumen Presupuestal por Rendón de Gasto						
			Costo	IVA	Total	
			332-31	Q 483,214.01	Q 57,985.68	Q 541,199.69

18. ORDEN DE COMPRA Y PAGO. GERO/040-2023

20. FORMULADA POR: NOMBRE: <u>ALFREDO ANTON GUZMÁN DÍAZ</u> FIRMA: _____ FECHA: _____	20. REVISÓ DEPTO. CONTROL DE CALIDAD FINANCIERA: FIRMA: _____ (Selo) FECHA: _____
21. AUTORIZADO POR: NOMBRE: <u>ING. MARIO ENRIQUE FIGUEROA SALAZAR</u> GERENTE ELECTRIFICACION RURAL Y OBRAS FIRMA: _____ FECHA: _____	22. REGISTRO SECCIÓN DE CONTROL PRESUPUESTAL: FIRMA: _____ (Selo) FECHA: _____
24. ACEPTACIÓN DEL PROVEEDOR: NOMBRE: <u>ANA CELESTE COUTIÑO MENDIZÁBAL</u> DIRECCIÓN: <u>6ta calle Comercio a la Cabecera El Rosarío 23047</u> FIRMA: _____ (Selo) FECHA: <u>30 de Noviembre de 2023</u>	23. REGISTRO DIVISIÓN DE CONTABILIDAD: FIRMA: _____ (Selo) FECHA: _____
25. TESORERÍA: CHEQUE No.: _____ Q. _____	26. RECEPCIÓN DEL PROVEEDOR: RECIBI CONFORME LA CANTIDAD DE: _____ LUGAR Y FECHA: _____ NOMBRE: _____ FIRMA: _____

1.1 Antecedentes

- A. El Instituto Nacional de Electrificación -INDE- convocó a ofertar el evento GERO / D CERO CUATRO - DOS MIL VEINTITRES – CERO CERO CERO UNO para la "CONSTRUCCIÓN REDES Y LÍNEAS ELÉCTRICAS DE DISTRIBUCIÓN EN MEDIA Y BAJA TENSIÓN A TRAVÉS DEL SISTEMA DE COMPRAS ABIERTO (SICOA)", por medio de la GERENCIA DE ELECTRIFICACIÓN RURAL Y OBRAS -GERO- del INSTITUTO NACIONAL DE ELECTRIFICACIÓN -INDE-, en adelante la GERENCIA. Para el efecto se elaboraron los Términos de Referencia de la Invitación a Ofertar referida, se realizaron las publicaciones correspondientes y la Junta de Invitación a Ofertar Permanente del Instituto Nacional de Electrificación –INDE-, recibió las ofertas; luego del análisis y calificación realizó la adjudicación de los Renglones uno (1), dos (2), tres (3), cuatro (4), cinco (5) y seis (6) a favor de **Ana Celeste Coutiño Mendizábal propietaria de la empresa mercantil PROASE**, según consta en Certificación del acta número cero treinta y tres guion dos mil veintitrés (033-2023), de fecha dos de agosto del dos mil veintitrés, contenida en el Libro de Actas del ente corporativo de la Junta de Invitación a Ofertar Permanente del Instituto Nacional de Electrificación número L dos cincuenta y siete mil trescientos setenta y uno, autorizado por la Contraloría General de Cuentas, de fecha diecisiete de diciembre del dos mil veintiuno. Esta adjudicación fue aprobada por el Consejo Directivo del INDE, mediante resolución emitida en Punto Tercero del Acta número ochenta y cuatro guion dos mil vientes (84-2023), de la sesión extraordinaria celebrada el dieciséis de agosto del año dos mil veintitrés.
- B. En tal virtud se celebró el contrato administrativo **número trescientos noventa y ocho guion dos mil veintitrés (398-2023)** de fecha **treinta de agosto del dos mil veintitrés** que contiene el CONTRATO SICOA correspondiente.
- C. La GERENCIA, de conformidad con el Procedimiento "Requerimiento de Obras por medio del SICOA", realizó el requerimiento de la **CONSTRUCCIÓN REDES Y LÍNEAS ELÉCTRICAS DE DISTRIBUCIÓN, CASERÍO CENTRO XII, MUNICIPIO DE BARILLAS, DEPARTAMENTO DE HUEHUETENANGO**, en adelante **OBRA**, a la CONTRATISTA.
- D. LA CONTRATISTA, de conformidad con lo establecido en el procedimiento "Requerimiento de Obras por medio del SICOA", entregó los planos finales y cotización de la OBRA, **el 16 de noviembre de 2023**.
- E. La GERENCIA, con base en la providencia **DIVOC-570-P-1662-2023** de fecha **20/11/2023**, en la cual manifiesta que se realizó la revisión técnica de los documentos "**cotización de precios**" y "**planos de la obra**" verificando que todo se encuentra conforme a lo indicado en el contrato administrativo número **398-2023**; mediante providencia **GERO-400-P-2769-2023** de fecha **21/11/2023**, **AUTORIZÓ** los planos finales y cotización de la obra; solicitando la elaboración de la ORDEN.

1.2 Base legal

La ORDEN, se fundamenta en los Artículos 16, 27, 35, 36, 59, 61 y 63 del REGLAMENTO DE COMPRAS, CONTRATACIONES Y ENAJENACIONES DEL INSTITUTO NACIONAL DE ELECTRIFICACIÓN, en adelante **REGLAMENTO**

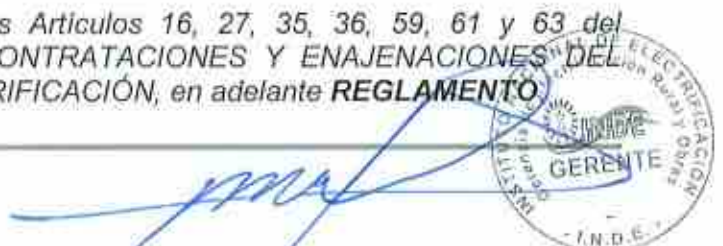

2. Documentos que forman parte de la ORDEN

Forman parte de esta ORDEN: **a) El REGLAMENTO; b) Los Términos de Referencia y Adendas, en adelante TERMINOS; c) El CONTRATO SICOA; d) La oferta original técnica y económica presentada por la contratista al INDE el 13/07/2023, así como la cotización de precios y planos de replanteo del diseño del proyecto presentados con fecha 16/11/2023; e) El expediente formado de la negociación. En caso de existir diferencia o discrepancia entre los documentos descritos, debe prevalecer en su orden esta ORDEN, los términos de referencia, la oferta presentada por la contratista y el expediente administrativo.**



3. Objeto

Como CONTRATISTA, me comprometo y obligo ante el Instituto Nacional de Electrificación -INDE, a desarrollar la obra "**CONSTRUCCIÓN REDES Y LÍNEAS ELÉCTRICAS DE DISTRIBUCIÓN, CASERÍO CENTRO XII, MUNICIPIO DE BARILLAS, DEPARTAMENTO DE HUEHUETENANGO**", para tal efecto cumpliré con todo lo indicado en mi oferta y cumpliré con lo requerido en los TERMINOS, CONTRATO SICOA, planos finales y cotización de la obra.

4. Alcances

LA CONTRATISTA se compromete y obliga ante el INDE a ejecutar a cabalidad la OBRA asignada, así como a: obtener licencia de construcción de la obra emitida por la Distribuidora de Energía Eléctrica; entregar los derechos de paso a la Distribuidora cuando ésta lo solicite; velar por la conservación y preservar el medio ambiente en donde se ubica el proyecto; adoptar todas las medidas de mitigación que fueren necesarias, según Resolución Ambiental emitida por el Ministerio de Ambiente y Recursos Naturales, sin costo para el INDE; el suministro, transporte e instalación de todos los materiales y equipos contenidos en su oferta para el proyecto; trazo y brecha; ahoyado, distribución y colocado de postes; ahoyado, colocación de anclas y retenidas; desvestido y vestido de estructuras; colocación de todos los componentes de la línea de media y baja tensión; puestas y bajadas a tierra; montaje de transformadores; desconexiones y conexiones; reparación de los daños causados a la propiedad privada durante la construcción en las áreas vecinas, esto bajo la responsabilidad de la CONTRATISTA y sin costo para el INDE; retiro de promontorios de tierra, ripio y desperdicios de materiales generados por la obra; instalación del rótulo según ANEXO SEIS de los TERMINOS; elaboración de planos finales de la obra de lo construido de conformidad con lo establecido en el Capítulo II, numeral 2.1., literal q) de los Términos de Referencia; entregar la obra construida con su respectiva acta de recepción; todo material y equipo suministrado por el CONTRATISTA debe ser NUEVO y estar en perfectas condiciones, lo que deberá ser demostrado con el certificado de calidad extendido por las empresas homologadas por la DISTRIBUIDORA ante el SUPERVISOR DEL CONTRATO. Los transformadores deberán indicar que están libres de PCB's; presentar al SUPERVISOR DE LA ORDEN, la actualización de planos en archivos digitales DWG y PDF e impresos con sus respectivos detalles, así como el detalle de las coordenadas de cada estructura en archivo digital KMZ o KML; toda vez cuente con las condiciones necesarias para iniciar físicamente la construcción de la OBRA, deberá solicitarle al SUPERVISOR DE LA ORDEN con una semana de anticipación como mínimo, la autorización del inicio físico de la ejecución de la OBRA, lo cual será

Proase
PROYECTOS Y SESORIA
INGENIERIA CIVIL
CALLE 2A, COLONIA EL ROSARIO
CUIFYATENANGO

evaluado, autorizado y notificado por el SUPERVISOR DE LA ORDEN. Los cambios en las especificaciones técnicas siempre que no varíen la cantidad o precio de la OBRA, ni sea de calidad inferior a la ofertada, pueden ser aprobados por la GERENCIA.

5. Medidas ambientales

Velar por la conservación y preservar el medio ambiente. LA CONTRATISTA debe atender las siguientes medidas ambientales:

- a) Queda prohibida la construcción de caminos de acceso, para el ingreso o montaje de materiales al proyecto;
- b) Acatar lo establecido en los criterios y normas ecológicas vigentes, para la selección y preparación de sitios y trayectorias; construcción, operación y mantenimiento de redes y líneas eléctricas de distribución de energía eléctrica;
- c) Colectar y transportar fuera de las áreas del proyecto, todos los materiales de desecho tales como: madera, plásticos, cartones, pedazos de metal, recortes de cables conductores, vidrios, mezclas, etcétera, así como el material no biodegradable que pudiera generarse durante las diferentes etapas de construcción del proyecto y disponerlos en centros de acopio;
- d) Queda estrictamente prohibido el derrame en el suelo y en cuerpos de agua de los residuos líquidos grasos o químicos tales como aceites, grasas, solventes, sustancias tóxicas, entre otros, que pudieran generarse en las diferentes etapas del proyecto, así como descargarlos en el drenaje municipal. Estos residuos se deberán colectar y almacenar en recipientes metálicos y libres de fugas, en sitios que tengan las características suficientes para garantizar su seguridad, y que las autoridades competentes determinen para ese fin;
- e) Queda estrictamente prohibido cazar, capturar o comercializar con las especies de flora y fauna silvestre presentes en las áreas del proyecto y zonas adyacentes;
- f) Queda estrictamente prohibido quemar maleza y usar herbicidas o productos químicos durante las actividades de desmonte y limpieza del Derecho de Vía del proyecto;
- g) Se deberá realizar el desmonte de manera selectiva, respetando la vegetación herbácea y arbustiva que no interfiera con la construcción y operación de la línea o red;
- h) Deberá picar, mezclar y esparcir en el suelo, de manera perpendicular en forma de surcos, los residuos vegetales producto del desmonte, con la finalidad de facilitar su incorporación al suelo y retenerlo sin interferir con la germinación de las semillas;
- i) Si LA CONTRATISTA al realizar las actividades de excavación, encontrara vestigios arqueológicos, lo deberá hacer del conocimiento de la UNIDAD EJECUTORA, quien autorizará la suspensión de la obra;
- j) Deberá conservar la vegetación distribuida en las inmediaciones de los cuerpos de agua, respetando la zona de transición entre los ecosistemas acuáticos y las especies vegetales adyacentes;
- k) Los vehículos de la CONTRATISTA deben estar en buen estado de funcionamiento para minimizar la emisión de gases contaminantes, humo, vibraciones y ruido que perturben el medio ambiente;



- 
- l) Queda prohibida la reparación de vehículos en el área de influencia del proyecto que obstaculicen las vías de acceso y que ocasionen derrames de aceite o derivados del petróleo en el suelo;
 - m) El uso del agua debe ser de manera responsable, exclusivamente para uso humano e higiene personal;
 - n) La basura común debe ser almacenada en bolsas plásticas para depositarla posteriormente en vertederos públicos;
 - o) Las necesidades fisiológicas deben realizarlas en lugares de uso público o privado creados para este fin;
 - p) Debe respetarse la cobertura vegetal, minimizando la poda de árboles con lo cual se protege la fauna que pudiera habitar en el lugar del proyecto;
 - q) Cumplir con las medidas de mitigación ambiental dispuestas en la Resolución ambiental **04932-2023/DIGARN/DCA/GEHL/MGMH de fecha 27 de julio de 2023**, emitida por el Ministerio de Ambiente y Recursos Naturales -MARN-.

6. Obligaciones de la contratista



LA CONTRATISTA está obligada a: **a)** Cumplir con la legislación vigente en la República de Guatemala; **b)** Cumplir con la ORDEN aceptada; **c)** Suministrar información que le sea requerida por el ADMINISTRADOR DEL CONTRATO o SUPERVISOR DE LA ORDEN; **d)** En caso aplique, presentar la documentación solicitada en la ORDEN; **e)** Presentarse a retirar la copia de la ORDEN en el plazo establecido; **f)** Presentar los seguros solicitados dentro del plazo establecido; **g)** LA CONTRATISTA es totalmente responsable de la seguridad operativa y física de las instalaciones existentes involucradas del INDE durante la ejecución de la obra; **h)** LA CONTRATISTA asume toda responsabilidad laboral, civil, penal o de cualquier otra índole por daños personales o materiales que cause por cuenta propia su personal o terceros, derivados de accidentes o eventos que puedan suceder durante la ejecución de la obra, pero se reserva el derecho de suspenderla si detecta actos inseguros; **i)** Atender las normas y disposiciones de mitigación ambiental, que exija el Ministerio de Ambiente y Recursos Naturales -MARN-, sin costo alguno para el INDE; **j)** Responder de las obligaciones laborales frente a sus empleados o trabajadores, quienes no podrán invocar relación laboral alguna con el INDE; **k)** Atender y resolver todos y cada uno de los reclamos o aclaraciones que se le presenten dentro del plazo contractual y de garantía, que por alguna razón el SUPERVISOR DE LA ORDEN le reporte de forma escrita, respondiendo al reclamo o aclaración en un plazo no mayor a diez (10) días hábiles a partir de que le sea notificado, caso contrario se le hará efectivo el respectivo Seguro de Caución; **l)** En caso de presentar atraso en la ejecución de la OBRA, debe realizar las acciones necesarias y presentar el plan de contingencia al SUPERVISOR DE LA ORDEN para definir el CRONOGRAMA DE EJECUCIÓN quedando sujeto a las sanciones establecidas en los TERMINOS; **m)** Presentarse a cobrar el anticipo en Tesorería General del INDE dentro del plazo que se le indique.

7. Prohibiciones de la contratista

La Contratista tiene prohibido:

- a. Requerir ayuda de la UNIDAD EJECUTORA para la realización de sus tareas específicas;
- b. Ceder derechos de contratación total o parcialmente;

- c. *Subcontratar trabajos que no hayan sido aprobados y especificados en su OFERTA;*
- d. *Requerir al INDE mano de obra, equipo, materiales, hospedaje, alimentación y transporte que se pudieran necesitar para la ejecución de esta ORDEN.*

8. Obligaciones del INDE

El INDE se obliga a efectuar el pago a la CONTRATISTA conforme lo convenido en esta ORDEN.

9. Lugar de entrega de la obra, recepción, documentación y liquidación final de la ORDEN.

9.1 Lugar de entrega de la obra

La obra se entregará en **CASERÍO CENTRO XII, MUNICIPIO DE BARILLAS, DEPARTAMENTO DE HUEHUETENANGO.**

9.2 Recepción y documentación

Cuando la OBRA esté terminada, LA CONTRATISTA debe dar aviso por escrito al SUPERVISOR DE LA ORDEN, a efecto de dar por finalizado el plazo contractual, siempre y cuando a criterio del SUPERVISOR DE LA ORDEN esté totalmente terminada, informando en un plazo no mayor de diez (10) días hábiles a partir del aviso de la CONTRATISTA, a la GERENCIA. En caso contrario, el plazo contractual no se dará por finalizado.

Con el informe presentado por el SUPERVISOR DE LA ORDEN, la GERENCIA nombrará una comisión receptora y liquidadora integrada por tres (3) miembros, debiendo el SUPERVISOR DE LA ORDEN actuar como apoyo técnico de la comisión; quién hará la verificación e inspección final de la OBRA procediendo a su recepción final.

Recibido el informe del SUPERVISOR DE LA ORDEN, la comisión tendrá diez (10) días hábiles para:

- i. *Si todo está a conformidad, emitir el Acta de Recepción Final.*
- ii. *Si la OBRA no estuviese ejecutada conforme a la ORDEN aceptada, la COMISIÓN deberá rendir informe a la GERENCIA y al SUPERVISOR DE LA ORDEN, debiendo este último notificar a la CONTRATISTA, para que proceda a corregir las deficiencias detectadas dentro del plazo que se le señale.*

Cuando la COMISIÓN establezca que la OBRA se encuentra conforme a la ORDEN aceptada, suscribirá el acta de recepción final respectiva.

9.3 Liquidación final de la ORDEN

La COMISIÓN deberá proceder a la suscripción del Acta de Liquidación de la ORDEN dentro de un plazo de treinta y cinco (35) días hábiles a partir de haberse efectuado el pago final.

Si transcurrido este plazo no se ha suscrito el acta de liquidación, siempre y cuando haya aclarado los aspectos que le fueron solicitados, LA CONTRATISTA puede presentar a la GERENCIA un proyecto de liquidación de la ORDEN, el que debe ser aprobado o improbad dentro del plazo de diez (10) días hábiles. La liquidación de la ORDEN debe ser aprobada por la GERENCIA y si fuere procedente, las partes se otorgarán finiquito mutuo.

10. Incumplimiento y sanciones

10.1 Generalidades

El incumplimiento de la ORDEN por parte de la CONTRATISTA, debe ser certificado por quien corresponda y enviado a la UNIDAD EJECUTORA, quien a su vez lo enviará a la GERENCIA, pudiendo ésta última resolver la terminación del mismo sin responsabilidad alguna para el INDE.

LA CONTRATISTA que incurra en incumplimiento de las obligaciones suscritas, se sancionará de acuerdo a lo establecido en los artículos ochenta y cuatro (84), ochenta y cinco (85) y ochenta y seis (86) del REGLAMENTO.

Las sanciones a que la CONTRATISTA se haga acreedora, se ejecutarán a requerimiento de la GERENCIA por la autoridad que corresponda.

10.2 Sanciones

El retraso de la CONTRATISTA en la entrega de la obra, en el plazo previsto, por causas imputables a ella, se sancionará dentro de los cinco (5) días hábiles posteriores a que se haya certificado el incumplimiento, con el pago de una multa por cada día hábil de atraso del uno punto cinco por millar (1.5%) del valor de la compra o contratación y en los casos de entregas periódicas, la sanción se calculará solamente sobre el valor de la o las entregas en que se diera el retraso, el porcentaje de la sanción sumado no podrá exceder del cinco por ciento (5%) del valor total de la negociación, la que se calculará bajo la responsabilidad directa de la UNIDAD EJECUTORA e impuesta por la GERENCIA. Para el efecto, el cómputo del retraso se hará en base a días hábiles de atraso, lo que se deberá hacer constar en las actas correspondientes. A requerimiento por escrito de la CONTRATISTA, la multa puede ser deducida del último pago.

Se inhabilitará por parte de la GERENCIA GENERAL por un plazo de veinticuatro (24) meses para participar en cualquier proceso que convoquen las Gerencias, Dependencias o Empresas del INDE, sin perjuicio de la ejecución de los seguros de caución que correspondan y el reclamo de daños y perjuicios que se ocasionen de conformidad con el artículo ochenta y seis (86) del REGLAMENTO si la contratista:

- I. Incumple con el sostenimiento y condiciones de la OFERTA;
- II. No se presenta a suscribir la ORDEN dentro del plazo establecido en el REGLAMENTO;
- III. Incumple en la entrega de lo contratado dentro del plazo acordado.

11. Prórroga contractual

A solicitud de la CONTRATISTA o por necesidad del INDE y en forma razonada, el plazo contractual para la entrega de la obra contratada, puede ser prorrogado por caso fortuito, fuerza mayor o por cualquier otra causa no imputable a éstos, que les imposibilite el cumplimiento de sus obligaciones dentro del plazo establecido, debiendo cumplirse con lo establecido en el artículo sesenta y cuatro (64) del REGLAMENTO.

Para el efecto la CONTRATISTA, debe presentar solicitud escrita dentro del plazo de diez (10) días hábiles de acaecido el hecho, en que fundamenta la prórroga, adjuntando toda la documentación que justifique su solicitud.

Toda prórroga se autorizará por parte de la GERENCIA, con base al informe técnico que justifique la misma, emitido por el SUPERVISOR DE LA ORDEN con el visto bueno del ADMINISTRADOR DEL CONTRATO, bajo su estricta responsabilidad. En el caso de autorizarse la prórroga LA CONTRATISTA debe constituir o prorrogar los seguros de caución que se requieran.

12. Gastos adicionales de la prórroga contractual

Todos los gastos en que se incurra, para la legalización de la prórroga contractual, correrán por cuenta de la CONTRATISTA.

13. Ampliaciones

Las ampliaciones en el valor de la ORDEN pueden efectuarse hasta en un veinticinco por ciento (25%) de su valor original, cuya aprobación corresponderá según su monto por la autoridad que haya aprobado la negociación original. En aquellos casos en los cuales sea necesaria una ampliación mayor, ésta debe ser autorizada por la AUTORIDAD SUPREMA hasta por un monto máximo del cuarenta por ciento (40%) del valor original de la ORDEN.

14. Variaciones

Las variaciones en el monto de la ORDEN podrán efectuarse a través de los siguientes documentos: **a) ORDEN DE TRABAJO SUPLEMENTARIO (OTS):** instrumento para las cantidades adicionales en los renglones de trabajo contratados, a los precios establecidos en la ORDEN; **b) ACUERDO DE TRABAJO EXTRA (ATE):** instrumento para la contratación de renglones de trabajo no contemplados en la ORDEN original. Los precios serán negociados entre las partes; **c) ORDEN DE CAMBIO (OC):** instrumento para la reducción de los renglones contratados que no sea necesario ejecutar. Estos documentos de variación deberán contar con la aceptación de las partes.

15. Terminación de la ORDEN

Serán causas de terminación de la ORDEN, las siguientes:

- En caso de negligencia comprobada de la CONTRATISTA;
- Por incumplimiento de las obligaciones contractuales;



- c) Por las demás causas previstas en el CONTRATO SICOA y en la legislación vigente;
- d) Si la CONTRATISTA no mantiene vigentes las garantías establecidas;
- e) Si la CONTRATISTA no se presenta a cobrar el anticipo en Tesorería General del INDE en el plazo que se le indique;
- f) Por mutuo acuerdo.



El INDE en los casos indicados en las literales a), b), c), d) y e), puede dar por terminada la ORDEN en cualquier momento sin responsabilidad de su parte y sin necesidad de resolución judicial alguna, previa certificación del Acta Administrativa en la que se haga constar la causal por parte de la UNIDAD EJECUTORA, mediante Resolución emitida por la autoridad que autorizó la negociación.

16. Condiciones de subcontratación

LA CONTRATISTA podrá subcontratar partes determinadas de la ORDEN, con la condición que así haya sido establecido en su OFERTA y así haya sido adjudicado, siendo LA CONTRATISTA la única responsable ante el INDE. Los subcontratistas no deberán estar comprendidos dentro de las prohibiciones establecidas en el Artículo 80 del REGLAMENTO.

17. Impuestos

La Contratista está obligado a cumplir con: **a)** La Ley del Impuesto Sobre la Renta -ISR-; **b)** La Ley del Impuesto al Valor Agregado -IVA-. Todos los impuestos están incluidos en el servicio contratado.

18. Partida presupuestaria

Los pagos que se deriven de la presente ORDEN, se efectuarán con cargo a la partida presupuestaria número **2023-21100080-104-14-00-001-000-202-2021**, renglón 332 y las que en el futuro quedaran previstas.

19. Vigencia y plazo contractual

- a) Vigencia: la validez de la ORDEN, inicia en el período comprendido desde la fecha de suscripción hasta la fecha de aprobación de la liquidación de la misma;
- b) Plazo Contractual: es de **noventa (90)** días hábiles, contados a partir de la recepción por parte de la CONTRATISTA, de la fotocopia de la ORDEN.

20. Monto total de la ORDEN y forma de pago

20.1 Monto total de la ORDEN

El valor total de esta ORDEN es de **(Q. 541,199.69) QUINIENTOS CUARENTA Y UN MIL CIENTO NOVENTA Y NUEVE QUETZALES CON 69/100**, monto que incluye el Impuesto al Valor Agregado -IVA-, según la oferta y cotización presentada por la Contratista y aprobada por el INDE.



20.2 Forma de pago

El pago de todos los trabajos realizados de la OBRA, se efectuará por medio de órdenes de compra y pago en Quetzales, los que el INDE hará efectivos en función del monto de la OBRA, considerando en cualquier caso lo establecido en el numeral doce (12), CAPÍTULO I DISPOSICIONES GENERALES Y ESPECIFICAS, de los TERMINOS.



- a) **Anticipo:** el INDE otorgará contra la presentación de recibo numerado, el **veinte por ciento (20%)** del valor total de la ORDEN, previa presentación por parte de la CONTRATISTA de los documentos indicados en el numeral 21.1 de este anexo. Si LA CONTRATISTA no invierte el anticipo de acuerdo con el cronograma de trabajo y el programa de inversión del anticipo presentado, la ORDEN podrá darse por terminada sin responsabilidad para el INDE, haciéndose efectivo el Seguro de Caución de Anticipo, sin perjuicio de las demás sanciones que correspondan. El anticipo le será descontado a la CONTRATISTA en el primer pago que se realice.
- b) **Primer pago:** por el **sesenta por ciento (60%)** del valor total de la ORDEN, menos el cien por ciento (100%) del total del anticipo otorgado a la CONTRATISTA, cuando la OBRA presente el sesenta por ciento (60%) de avance físico en su construcción, así como la presentación por parte de la CONTRATISTA de los documentos establecidos en el numeral 21.2 de este anexo.
- c) **Segundo pago:** por el **veinticinco por ciento (25%)** del valor total de la ORDEN, cuando la OBRA presente el ochenta y cinco por ciento (85%) de avance físico en su construcción, así como la presentación por parte de la CONTRATISTA de los documentos establecidos en el numeral 21.2 de este anexo.
- d) **Pago final:** por el **quince por ciento (15%)** del valor total de la ORDEN, cuando la OBRA esté finalizada al cien por ciento (100%) en su construcción, así como la presentación por parte de la CONTRATISTA de los documentos establecidos en el numeral 21.3 de este anexo.



21. Documentos a presentar para trámite de pago

21.1 Anticipo:

1. Solicitud del pago del anticipo por LA CONTRATISTA dirigida a la GERENCIA;
2. Recibo numerado a nombre del INDE;
3. Informe del SUPERVISOR DE LA ORDEN, que haga constar que se realizó el replanteo de la OBRA;
4. Programa de inversión del anticipo elaborado por LA CONTRATISTA, firmado y sellado;
5. Cronograma de ejecución de los trabajos elaborado por LA CONTRATISTA, firmado y sellado;
6. Copia de la ORDEN;
7. Copia de la póliza o endosos (si hubieren) del seguro de caución de anticipo de la ORDEN con sus respectivos dictámenes favorables de Asesoría Jurídica Corporativa del INDE;



8. Copia de la póliza o endosos (si hubieren) del seguro de caución de cumplimiento de la ORDEN con sus respectivos dictámenes favorables de Asesoría Jurídica Corporativa del INDE;
9. Copia de la póliza o endosos (si hubieren) del seguro de responsabilidad civil contractual de la ORDEN con sus respectivos dictámenes favorables de Asesoría Jurídica Corporativa del INDE.

21.2 Primer o Segundo pago

1. Solicitud de pago de la CONTRATISTA dirigida a la GERENCIA;
2. Factura Electrónica en Línea -FEL-, indicando en forma impresa el régimen afecto al Impuesto Sobre la Renta -ISR-;
3. Fotocopia autenticada de la licencia extendida por la DISTRIBUIDORA (Únicamente aplica para el primer pago);
4. Copia de la solicitud de supervisión de avance de la OBRA;
5. Copia del informe de supervisión del SUPERVISOR DE LA ORDEN;
6. Copia de la ORDEN;
7. Copia de la póliza vigente o endosos vigentes (si hubieren) del seguro de caución de anticipo de la ORDEN con sus respectivos dictámenes favorables de Asesoría Jurídica Corporativa del INDE;
8. Copia de la póliza vigente o endosos vigentes (si hubieren) del seguro de caución de cumplimiento de la ORDEN con sus respectivos dictámenes favorables de Asesoría Jurídica Corporativa del INDE;
9. Copia de la póliza vigente o endosos vigentes (si hubieren) del seguro de responsabilidad civil contractual de la ORDEN con sus respectivos dictámenes favorables de Asesoría Jurídica Corporativa del INDE.

21.3 Pago final

1. Solicitud de pago de la CONTRATISTA dirigida a la GERENCIA;
2. Factura Electrónica en Línea -FEL-, indicando en forma impresa el régimen afecto al Impuesto Sobre la Renta -ISR-;
3. Copia del aviso de finalización de la OBRA;
4. Copia del informe de supervisión final del SUPERVISOR DE LA ORDEN;
5. Certificación original del acta de recepción e inspección final de la Comisión Receptora y Liquidadora del INDE;
6. Planos finales según lo requerido en el Capítulo II, numeral 2.1, literal "q)" de los TÉRMINOS, también deben estar firmados y sellados por el SUPERVISOR DE LA ORDEN;
7. Copia de la ORDEN;
8. Copia de los documentos de variaciones contractuales, si hubieren;
9. Copia de la póliza vigente o endosos vigentes (si hubieren) del seguro de caución de cumplimiento de la ORDEN con sus respectivos dictámenes favorables de Asesoría Jurídica Corporativa del INDE;
10. Copia de la póliza vigente o endosos vigentes (si hubieren) del seguro de responsabilidad civil contractual de la ORDEN con sus respectivos dictámenes favorables de Asesoría Jurídica Corporativa del INDE;
11. Copia de la póliza del seguro de caución de conservación de calidad y funcionamiento de la obra con su respectivo dictamen favorable de Asesoría Jurídica Corporativa del INDE;



12. Copia de la póliza del seguro de caución de saldos deudores de la ORDEN con su respectivo dictamen favorable de Asesoría Jurídica Corporativa del INDE.

22. Seguros

LA CONTRATISTA deberá presentar los seguros que se le requieran. Los mismos deberán formalizarse mediante póliza extendida a favor del Instituto Nacional de Electrificación -INDE- por una institución debidamente autorizada para operar en la República de Guatemala, de reconocida solvencia y capacidad financiera, aceptada por el INDE y en Quetzales, en las cuales se debe indicar, que en caso de incumplimiento por parte de la CONTRATISTA, el mismo se hará efectivo por la Aseguradora con el simple requerimiento del INDE, sin necesidad de trámite administrativo o actuación judicial.

22.1 Seguro de caución de anticipo

Previo a que se otorgue el anticipo correspondiente de la OBRA, LA CONTRATISTA debe constituir a favor y a entera satisfacción del INDE, un seguro que cubra el cien por ciento (100%) de su valor, para garantizar su correcta utilización y estará vigente por el plazo de la ORDEN y deberá ampliar su vigencia hasta su total amortización. En la Póliza del Seguro de Caución de Anticipo se debe indicar que, en caso de incumplimiento por parte de la CONTRATISTA, el mismo se hará efectivo por la Aseguradora con el simple requerimiento del INDE, sin necesidad de trámite administrativo o actuación judicial.

22.2 Seguro de caución de cumplimiento

LA CONTRATISTA debe constituir y presentar un Seguro de Caución de Cumplimiento que garantice el cumplimiento de la totalidad de las condiciones y obligaciones establecidas en la ORDEN.

Este Seguro de Caución debe ser presentado dentro de los diez (10) días hábiles siguientes de la entrega a LA CONTRATISTA de la fotocopia de la ORDEN, el cual debe otorgarse por el veinte por ciento (20%) del valor de la ORDEN y estará vigente desde la fecha de suscripción de la ORDEN hasta por cuatro (4) meses posteriores al vencimiento del plazo de la ORDEN, en el entendido que en caso el plazo de la ORDEN se prorrogue, LA CONTRATISTA debe prorrogar también este seguro.

Si LA CONTRATISTA incumple con las condiciones y obligaciones contraídas en la ORDEN, el Seguro de Caución de Cumplimiento se ejecutará.

En la Póliza del Seguro de Caución de Cumplimiento se debe indicar que, en caso de incumplimiento por parte de la CONTRATISTA, el mismo se hará efectivo por la Aseguradora con el simple requerimiento del INDE, sin necesidad de trámite administrativo o actuación judicial.

22.3 Seguro de responsabilidad civil contractual

La CONTRATISTA debe adquirir un Seguro de Responsabilidad Civil, por un valor de, doscientos mil quetzales (Q. 200,000.00), que cubra daños a terceros o a bienes propiedad del INDE, ocasionados por el CONTRATISTA o su personal.



La CONTRATISTA en todo caso debe indemnizar a los afectados y dejar a salvo al INDE, sus funcionarios, agentes y empleados de los reclamos que pudieren surgir debido al mal uso de cualesquiera aparatos, equipos, materiales o procedimientos patentados o con derechos reservados y deberá indemnizar al INDE, por cualquier costo de daños a que se viere obligado a pagar por tal infracción en cualquier tiempo durante la ejecución de la ORDEN y deberá presentarse juntamente con el Seguro de Caución de Cumplimiento; por una vigencia de trescientos sesenta y cinco (365) días calendario contados a partir de la suscripción de la ORDEN.

22.4 Seguro de caución de conservación de calidad y funcionamiento

Dentro de los diez (10) días hábiles posteriores a que se le entregue A LA CONTRATISTA la certificación del Acta de Recepción Final, ésta responderá por la calidad y funcionamiento de la OBRA, mediante un Seguro de Caución por el quince por ciento (15%) del valor total de la ORDEN y cubrirá el valor de las reparaciones de las fallas o desperfectos que le sean imputables y que aparecieren en el tiempo de responsabilidad. Si LA CONTRATISTA no presenta este Seguro de Caución dentro del plazo establecido, el INDE ejecutará el Seguro de Caución de Cumplimiento. Este seguro de caución sustituirá el Seguro de Caución de Cumplimiento y debe de estar vigente durante dieciocho (18) meses contados a partir de la fecha del acta de recepción final de la OBRA.

El vencimiento del tiempo de responsabilidad previsto en el párrafo anterior, no exime a la CONTRATISTA de la responsabilidad por destrucción o deterioro de los bienes debido a dolo o culpa de su parte por el plazo de cinco (5) años, contados a partir de la fecha del acta de recepción final de la OBRA.

En la Póliza del Seguro de Caución de Conservación de Calidad y Funcionamiento se debe indicar que, en caso de incumplimiento por parte de la CONTRATISTA, el mismo se hará efectivo por la Aseguradora con el simple requerimiento del INDE, sin necesidad de trámite administrativo o actuación judicial.

22.5 Seguro de caución de saldos deudores

Para garantizar el pago de saldos deudores que pudieran resultar a favor del INDE o de terceros en la liquidación, LA CONTRATISTA debe presentar seguro de caución por el cinco por ciento (5%) del valor original de la ORDEN, dentro de los diez (10) días hábiles posteriores a que se le entregue a la CONTRATISTA la certificación del Acta de Recepción Final y estará vigente por trescientos sesenta y cinco (365) días calendario contados a partir de la fecha del acta de recepción final de la OBRA.

Aprobada la liquidación, si no hubiere saldos deudores, se cancelará esta garantía.

En la Póliza del Seguro de Saldos Deudores se debe indicar que, en caso de incumplimiento por parte de la CONTRATISTA, el mismo se hará efectivo por la Aseguradora con el simple requerimiento del INDE, sin necesidad de trámite administrativo o actuación judicial.

23. Representaciones

23.1 Representante del INDE

Durante la fase de ejecución de la ORDEN el INDE estará representado ante LA CONTRATISTA, por el SUPERVISOR DE LA ORDEN, quien debe ser nombrado por la GERENCIA dentro de los cinco (5) días hábiles siguientes a la fecha de que ésta reciba la copia de la ORDEN, lo cual se hará del conocimiento por escrito a la CONTRATISTA en forma inmediata.

23.2 Representante de la contratista

LA CONTRATISTA estará representado en sus actuaciones por su representante legal y en la ejecución de la ORDEN por una persona nombrada por ella, con las facultades necesarias para tomar decisiones de carácter técnico, cuyo nombramiento se comunicará por escrito al INDE dirigido a la GERENCIA, por medio de una nota simple firmada por la CONTRATISTA, dentro de los cinco (5) días hábiles de haber recibido la copia de la ORDEN

24. Fuerza mayor o caso fortuito

Quando las facultades del INDE o de la CONTRATISTA para cumplir debidamente con sus obligaciones contractuales, sean obstaculizadas, perjudicadas, interrumpidas o de cualquier forma demoradas, por acciones, fuerza o circunstancias naturales o de otra índole, pero totalmente fuera de control de las partes afectadas, tales como: incendios, rayos, epidemias, tormentas, explosiones, huelgas, disturbios callejeros, vandalismo, sabotaje, rebeliones, deslaves, terremotos, erupciones volcánicas, inundaciones, crecidas de ríos, acciones hostiles, guerras, invasiones, demoras en el trámite de aprobación de descargos por parte de los entes reguladores del sistema eléctrico del país, demoras en el trámite de servidumbres de conducción de energía eléctrica, demora en la autorización de permisos y licencias por parte de entes externos, se considerará como un caso de fuerza mayor o caso fortuito.

La parte afectada por una situación como las indicadas anteriormente, está obligada a:

- i. Informar a la otra parte, por el medio más expedito posible, sobre las circunstancias y el impacto ocasionado.
- ii. Tomar todas las precauciones posibles para proteger y preservar la totalidad de los recursos afectados.
- iii. Tratar de obtener con toda diligencia y dedicación la superación, reducción o desaparición de las causas que la provocaron.
- iv. Solicitar, si procediere, prórroga del plazo, dentro de los diez (10) días de acaecido el hecho, conforme a lo establecido en el Artículo 64 del REGLAMENTO.

En caso de desacuerdo entre el INDE y la CONTRATISTA en lo que respecta a la interpretación y duración de las condiciones existentes en los casos de fuerza mayor o caso fortuito descritas con anterioridad, las mismas se resolverán de acuerdo a lo establecido en esta ORDEN en el numeral veinticinco (25) de este anexo.



25. Controversias

Toda controversia relativa al cumplimiento, interpretación, aplicación y efectos de la ORDEN con motivo de la aplicación del REGLAMENTO, agotada la fase conciliatoria entre las partes y el procedimiento administrativo, se someterá a la jurisdicción del Tribunal de lo Contencioso Administrativo.

No obstante, lo anterior, el INDE se reserva el derecho de someter a arbitraje la controversia, siempre que así se convenga entre las partes.

El INDE señala como lugar para recibir notificaciones y citaciones la séptima (7ma.) avenida, dos guión veintinueve (2-29), zona nueve (9), Edificio La Torre, nivel menos dos (-2), de esta Ciudad, Gerencia de Electrificación Rural y Obras del INDE; y LA CONTRATISTA señala como lugar para recibir notificaciones y citaciones en **la sexta (6ª) Calle Casa número dos A (2ª) Colonia El Rosario zona tres (3), Quetzaltenango** y de manera expresa declara que renuncia al fuero de su domicilio y se somete a los tribunales que el INDE elija si fuere el caso. Tanto el INDE como la CONTRATISTA se obligan a notificarse cualquier cambio de dirección y en el caso de no hacerlo, se tendrán por bien hechas las notificaciones, citaciones y emplazamientos que se hagan en las direcciones señaladas en este anexo.

26. Aprobación

La adjudicación de la negociación fue aprobada por el Consejo Directivo del INDE, mediante resolución emitida en Punto Tercero del Acta número **84-2023**, correspondiente a su Sesión Extraordinaria celebrada el **16 de agosto del año 2023**. Los planos finales y la cotización de la OBRA fueron autorizados por el Gerente de Electrificación Rural y Obras, **Ing. MARIO ENRIQUE FIGUEROA SALAZAR**, en providencia **GERO-400-P-2769-2023 de fecha 21/11/2023**.

ANEXO UNO contenido en catorce hojas de papel bond tamaño carta con membrete del Instituto Nacional de Electrificación -INDE-, útiles en su anverso.

ANEXO DOS DE LA ORDEN DE COMPRA Y PAGO MATRIZ No. GERO/040-2023 PARA LA "CONSTRUCCIÓN REDES Y LÍNEAS ELÉCTRICAS DE DISTRIBUCIÓN, CASERIO CENTRO XII, MUNICIPIO DE BARILLAS, DEPARTAMENTO DE HUEHUETENANGO".

LISTADO DE MATERIALES

CONSTRUCCIÓN REDES Y LÍNEAS ELÉCTRICAS DE DISTRIBUCIÓN, CASERIO CENTRO XII, MUNICIPIO DE BARILLAS, DEPARTAMENTO DE HUEHUETENANGO						
DESGLOSE DE LA COTIZACIÓN DE PRECIOS						
No.	Tipo	Descripción del componente	Unidad de medida	Precio unitario	Cantidad a ejecutar	Precio total
1	Media tensión	Poste Madera (10.67m/35pies) Clase 5	u	Q. 5,219.10	12	Q. 62,629.20
2	Media tensión	Estructura tipo II distribución primaria con hilo neutro 1 fase (34.5 kV) ACSR 1/0 RAVEN	u	Q. 2,892.20	2	Q. 5,784.40
3	Media tensión	Estructura tipo IV distribución primaria con hilo neutro 1 fase (34.5 kV) ACSR 1/0 RAVEN	u	Q. 3,444.20	1	Q. 3,444.20
4	Media tensión	Estructura tipo V distribución primaria con hilo neutro 1 fase (34.5 kV) ACSR 1/0 RAVEN	u	Q. 3,129.50	9	Q. 28,165.50
5	Media tensión	Estructura tipo VI distribución primaria con hilo neutro 1 fase (34.5 kV) ACSR 1/0 RAVEN	u	Q. 2,192.20	1	Q. 2,192.20
6	Media tensión	Retenida de ancla doble	u	Q. 2,353.00	31	Q. 72,943.00
7	Media tensión	Conductor media tensión 1/F ACSR No. 1/0 RAVEN e hilo neutro ACSR No. 1/0 RAVEN	km	Q. 34,284.40	0.990	Q. 33,941.56
8	Media tensión	Tierras físicas	u	Q. 1,808.90	1	Q. 1,808.90
9	Media tensión	Pararrayos 27 KV	u	Q. 3,264.80	2	Q. 6,529.60
10	Media tensión	Kilometro de Poda Efectiva	km	Q. 4,902.00	0.990	Q. 4,852.98
11	Media y baja tensión	Poste Madera (10.67m/35pies) Clase 5	u	Q. 5,219.10	7	Q. 36,533.70
12	Media y baja tensión	Estructura tipo II distribución primaria con hilo neutro 1 fase (34.5 kV) ACSR 1/0 RAVEN	u	Q. 2,892.20	2	Q. 5,784.40
13	Media y baja tensión	Estructura tipo IV distribución primaria con hilo neutro 1 fase (34.5 kV) ACSR 1/0 RAVEN	u	Q. 3,444.20	1	Q. 3,444.20
14	Media y baja tensión	Estructura tipo V distribución primaria con hilo neutro 1 fase (34.5 kV) ACSR 1/0 RAVEN	u	Q. 3,129.50	3	Q. 9,388.50
15	Media y baja tensión	Estructura tipo VI distribución primaria con hilo neutro 1 fase (34.5 kV) ACSR 1/0 RAVEN	u	Q. 2,192.20	1	Q. 2,192.20
16	Media y baja tensión	Estructura remate doble	u	Q. 862.80	6	Q. 5,176.80
17	Media y baja tensión	Estructura remate simple	u	Q. 860.80	2	Q. 1,721.60
18	Media y baja tensión	Retenida de ancla doble	u	Q. 2,353.00	12	Q. 28,236.00
19	Media y baja tensión	Retenida de ancla simple	u	Q. 1,892.20	1	Q. 1,892.20
20	Media y baja tensión	Conductor media y baja tensión 1/F ACSR No. 1/0 RAVEN, hilo de neutro ACSR No. 1/0	km	Q. 74,598.10	0.256	Q. 19,097.11
21	Media y baja tensión	Transformador autoprotegido bajas pérdidas 25 kVA. (19.9 kV)	u	Q. 35,850.00	1	Q. 35,850.00
22	Media y baja tensión	Anillo de tierra	u	Q. 3,382.40	1	Q. 3,382.40
23	Media y baja tensión	Tierras físicas	u	Q. 1,808.90	2	Q. 3,617.80
24	Media y baja tensión	Kilometro de Poda Efectiva	km	Q. 4,902.00	0.256	Q. 1,254.91
25	Baja tensión	Poste Madera (9m/30pies) Clase 5	u	Q. 4,633.80	15	Q. 69,507.00
26	Baja tensión	Estructura remate doble	u	Q. 862.80	12	Q. 10,353.60
27	Baja tensión	Estructura remate simple	u	Q. 860.80	4	Q. 3,443.20
28	Baja tensión	Retenida de ancla simple	u	Q. 1,892.20	15	Q. 28,383.00
29	Baja tensión	Conductor baja tensión triplex No. 2 forrado	km	Q. 42,549.10	0.658	Q. 27,997.31
30	Baja tensión	Tierras físicas	u	Q. 1,808.90	3	Q. 5,426.70
31	Baja tensión	Kilometro de Poda Efectiva	km	Q. 4,902.00	0.658	Q. 3,225.52
32	Planos finales (actualizados)		Documento	Q. 6,500.00	1	Q. 6,500.00
33	Rótulo de la obra		Artículo Metálico	Q. 6,500.00	1	Q. 6,500.00
TOTAL						Q. 541,199.69

F.

Ana Celeste Couño Mendizábal



468-2023**CONTRATO ADMINISTRATIVO.**

En la ciudad de Guatemala, el veinte (20) de diciembre de dos mil veintitrés (2023) nosotros, **RAMÓN ANÍBAL ROMERO SOTO**, de cincuenta y nueve (59) años de edad, soltero, guatemalteco, Ingeniero Electricista, de este domicilio, con Documento Personal de Identificación -DPI-, Código Único de Identificación -CUI- número dos mil cuatrocientos cuarenta y cuatro, cincuenta y tres mil quinientos, dos mil uno (2444 53500 2001), emitido en el Registro Nacional de las Personas -RENAP- de la República de Guatemala, actúo en mi calidad de **GERENTE GENERAL DEL INSTITUTO NACIONAL DE ELECTRIFICACIÓN**, en adelante se denominará **INDE**, calidad que acredito con: a) Transcripción del ACUERDO emitido por el Consejo Directivo en PUNTO CUARTO LITERAL D) del Acta Número treinta y tres guion dos mil veintidós (33-2022), correspondiente a la Sesión Extraordinaria celebrada el veintidós (22) de abril de dos mil veintidós (2022) que contiene mi Nombramiento en el cargo de Gerente General del INDE, a partir del tres (3) de mayo del dos mil veintidós (2022). b) Certificación del Acta de Toma de Posesión del cargo como Gerente General del INDE, número ciento veintiuno guion dos mil veintidós (121-2022), de fecha tres (3) de mayo de dos mil veintidós (2022), asentada en el Libro de Actas con registro número L dos cincuenta y cuatro mil ciento setenta y dos (L2 54172), autorizado por la Contraloría General de Cuentas, el once (11) de mayo de dos mil veintiuno (2021). c) Certificación de la Resolución contenida en el punto QUINTO del acta número seis guion dos mil trece (6-2013), de la sesión celebrada por el Consejo Directivo del INDE, el dieciocho (18) de febrero de dos mil trece (2013), por medio de la cual se delega en el Gerente General la Representación Legal de la Institución, y **RUDY ISRAEL CIENFUEGOS CORDÓN**, propietario de la empresa mercantil **REPRESENTACIONES CEM**, de sesenta y un años de edad, casado, guatemalteco, Licenciado en Administración de Empresas, con domicilio en el departamento de Chiquimula, me identifico con Documento Personal de Identificación -DPI-, con Código Único de Identificación -CUI- número un mil ochocientos cuarenta y tres, cero tres mil doscientos setenta y tres, un mil novecientos nueve (1843 03273 1909) emitido por el Registro Nacional de las Personas -RENAP. Actúo en mi calidad de propietario de la empresa mercantil **REPRESENTACIONES CEM**, en adelante identificada como Contratista, lo que acredito con copia legalizada de la Patente de Comercio de Empresa inscrita al número ciento cincuenta y ocho mil seiscientos quince (158615), folio trescientos veintiuno (321) del libro ciento dieciséis (116) de Empresas Mercantiles del Registro Mercantil General de la República. Ambos comparecientes aseguramos ser de los datos de identificación consignados, hallarnos en el libre ejercicio de nuestros derechos civiles y que las representaciones que ejercitamos y acreditamos son suficientes conforme a la ley y a nuestro juicio, para la celebración del presente **CONTRATO DE LA OBRA "CONSTRUCCIÓN REDES Y LÍNEAS ELÉCTRICAS DE DISTRIBUCIÓN, ALDEA ROMELIA, MUNICIPIO DE GUALÁN, DEPARTAMENTO DE ZACAPA"**, en adelante simplemente **CONTRATO** o **CONTRATO DE OBRA**, de conformidad con las cláusulas

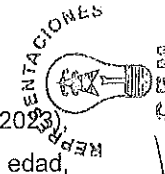

siguientes: **PRIMERA: ANTECEDENTES Y BASE LEGAL: Uno punto uno ANTECEDENTES.** El Instituto Nacional de Electrificación -INDE- convocó a ofertar el evento de Invitación a Ofertar No. GERO/D04-2023-0001 Construcción Redes y Líneas Eléctricas de Distribución en Media y Baja Tensión a Través del Sistema de Compras Abierto (SICOA), por medio de la Gerencia de Electrificación Rural y Obras, en adelante la Gerencia. Para el efecto se elaboraron los Términos de Referencia de la Invitación a Ofertar número GERO/D04-2023-0001, se realizaron las publicaciones correspondientes y la Junta de Invitación a Ofertar Permanente del Instituto Nacional de Electrificación -INDE-, recibió las ofertas; luego del análisis y calificación realizó la adjudicación de los Renglones del uno al seis (1 al 6) a favor de **RUDY ISRAEL CIENFUEGOS CORDÓN**, propietario de la empresa mercantil **REPRESENTACIONES CEM**, según consta en Certificación del acta número cero treinta y tres guion dos mil veintitrés (033-2023), de fecha dos (2) de agosto del dos mil veintitrés (2023), contenida en Libro de Actas del Ente Corporativo Junta de Invitación a Ofertar Permanente, número L dos cincuenta y siete mil trescientos setenta y uno (L2 57371) autorizado por la Contraloría General de Cuentas el diecisiete (17) de diciembre del dos mil veintiuno (2021). Esta adjudicación fue aprobada por el Consejo Directivo del INDE, mediante resolución emitida en Punto TERCERO del Acta número ochenta y cuatro guion dos mil veintitrés (84-2023) correspondiente a su Sesión Extraordinaria celebrada el dieciséis (16) de agosto del dos mil veintitrés (2023) transcrita en documento CDR guion ciento noventa y tres guion dos mil veintitrés (CDR-193-2023) de fecha diecisiete (17) de agosto del dos mil veintitrés (2023), en tal virtud se celebró el Contrato Administrativo número Trescientos noventa y siete guion dos mil veintitrés (397-2023) de fecha veintinueve (29) de agosto del dos mil veintitrés (2023) que contiene el Contrato SICOA correspondiente. La suscripción del presente Contrato de Obra fue autorizada por el Gerente General mediante providencia GG guion P guion seiscientos siete guion dos mil veintitrés (GG-P-607-2023) de fecha uno (1) de diciembre del dos mil veintitrés (2023). **Uno punto dos (1.2) BASE LEGAL.** Este contrato tiene su base legal en lo establecido en los Artículos números dos (2), veintisiete (27), treinta y cinco (35), treinta y seis (36), cincuenta y nueve (59), sesenta (60) y sesenta y uno (61) del Reglamento de Compras, Contrataciones y Enajenaciones del Instituto Nacional de Electrificación -INDE-.

SEGUNDA: DOCUMENTOS QUE FORMAN PARTE DEL PRESENTE CONTRATO. Forman parte de este contrato: a) Los Términos de Referencia y adendas que se hubieren emitido; b) La OFERTA Original Técnica y Económica presentada por el CONTRATISTA al INDE el trece (13) de julio del dos mil veintitrés (2023), así como la Cotización de Precios y Planos de Replanteo del Diseño del Proyecto presentados con fecha veinticuatro (24) de noviembre del dos mil veintitrés; c) El CONTRATO SICOA; y, d) El expediente formado para el efecto. En caso de existir diferencia o discrepancia entre los documentos descritos, debe prevalecer en su orden este contrato, los Términos de Referencia, la oferta presentada por el contratista y el expediente administrativo. **TERCERA: OBJETO Y ALCANCES DEL CONTRATO: Tres punto uno (3.1). OBJETO:** Tanto el INDE como el CONTRATISTA,

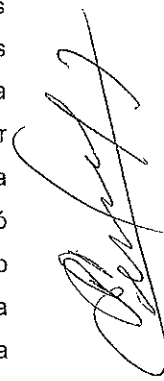



manifestamos que el objeto de este Contrato es la Construcción Redes y Líneas Eléctricas de Distribución, Aldea Romelia, Municipio de Gualán, Departamento de Zacapa, de la Gerencia de Electrificación Rural y Obras del Instituto Nacional de Electrificación –INDE-.

Tres Punto Dos (3.2) ALCANCES: El CONTRATISTA se compromete a efectuar los alcances de la presente contratación, de conformidad con todos los requerimientos indicados en las Disposiciones Técnicas de los Términos de Referencia y la OFERTA adjudicada, para la Obra Construcción Redes y Líneas Eléctricas de Distribución Aldea Romelia, Municipio de Gualán, Departamento de Zacapa, (Según Capítulo II de los Términos de Referencia). El CONTRATISTA debe cumplir los plazos de entrega, así como todas las actividades propuestas en el cronograma de ejecución. Los cambios en las especificaciones técnicas siempre que no varíen la cantidad o precio de la obra, ni sea de calidad inferior a la ofertada, pueden ser aprobados por la autoridad que haya aprobado la negociación original.

CUARTA: VIGENCIA, PLAZO, LUGAR DE EJECUCIÓN Y PRÓRROGA:

Cuatro punto uno (4.1) VIGENCIA: Período comprendido desde la fecha de suscripción del CONTRATO DE OBRA, hasta la fecha de aprobación de la liquidación del mismo.

Cuatro punto dos (4.2) PLAZO: El plazo es de ciento diez días hábiles contados a partir de la recepción por parte del CONTRATISTA, de la fotocopia del CONTRATO DE OBRA, con el número de Registro de Control Interno del INDE.

Cuatro punto tres (4.3.) LUGAR DE EJECUCIÓN: La OBRA será entregada en las condiciones establecidas en el presente CONTRATO, en Aldea Romelia, Municipio de Gualán, Departamento de Zacapa.

Cuatro punto cuatro (4.4.) PRÓRROGA: A solicitud del CONTRATISTA o por necesidad del INDE, y en forma razonada, el plazo contractual para la ejecución del presente contrato de obra, puede ser prorrogado por caso fortuito, fuerza mayor o por cualquier otra causa no imputable a éstos, que les imposibilite el cumplimiento de sus obligaciones dentro del plazo establecido. Debiendo cumplirse con lo establecido en el Artículo 64 del Reglamento de Compras, Contrataciones y Enajenaciones del INDE. Para el efecto, el CONTRATISTA debe presentar solicitud escrita dentro del plazo de diez (10) días hábiles de acaecido el hecho en que fundamenta la prórroga, adjuntando toda la documentación que justifique su solicitud. La prórroga se autorizará por parte de la GERENCIA, con base al informe técnico que justifique la misma, emitido por el Supervisor Del Contrato, con el visto bueno del Administrador Del Contrato, bajo su estricta responsabilidad; en el caso de autorizarse la prórroga el CONTRATISTA debe constituir o prorrogar los seguros de caución que se requieran.

QUINTA: PRECIO Y FORMA DE PAGO.

A) **PRECIO.** El precio total de la presente contratación es de **UN MILLÓN DOSCIENTOS VEINTITRÉS MIL DOSCIENTOS OCHENTA Y DOS QUETZALES CON TREINTA CENTAVOS (Q.1,223,282.30)**, que incluye el Impuesto al Valor Agregado.

B) **FORMA DE PAGO.** El pago de todos los trabajos realizados se efectuará por medio de órdenes de compra y pago en Quetzales y se hará efectivo de la forma siguiente:

B.i) **Anticipo.** El INDE otorgará contra la presentación de recibo numerado el veinte por ciento (20%) del valor total del CONTRATO, previa presentación por parte del CONTRATISTA de

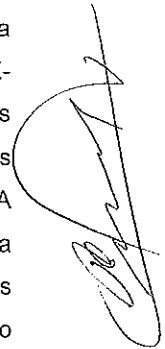



los documentos establecidos en la literal C) sub literal C.i), de la presente cláusula. Si el CONTRATISTA no invierte estos recursos conforme al cronograma de ejecución de los trabajos contratados y al programa de inversión de anticipo, el contrato podrá darse por terminado sin responsabilidad para el INDE, haciéndose efectivo el seguro de caución de anticipo, sin perjuicio de las demás sanciones que correspondan. El total del anticipo le será descontado al CONTRATISTA en el primer pago que se realice. B.ii) Primer pago: por el sesenta por ciento (60%) del valor total del CONTRATO menos el cien por ciento (100%) del anticipo otorgado al CONTRATISTA, cuando la OBRA presente el sesenta por ciento (60%) de avance físico en su construcción, así como la presentación por parte del CONTRATISTA de los documentos establecidos en la literal C) sub literal C.ii), de la presente cláusula; B.iii) Segundo pago: por el veinticinco por ciento (25%) del valor total del CONTRATO, cuando la OBRA presente el ochenta y cinco por ciento (85%) de avance físico en su construcción, así como la presentación por parte del CONTRATISTA de los documentos establecidos en la literal C) sub literal C.ii), de la presente cláusula; B.iv) Pago final: por el quince por ciento (15%) del valor total del CONTRATO, cuando la OBRA esté finalizada al cien por ciento (100%) en su construcción, así como la presentación por parte del CONTRATISTA de los documentos establecidos en la literal C) sub literal C.iii), de la presente cláusula. C). Documentos necesarios para el pago. El CONTRATISTA deberá presentar la siguiente documentación: C.i) Anticipo. Solicitud del anticipo por el CONTRATISTA dirigida a la GERENCIA; recibo numerado a nombre del INDE; informe del SUPERVISOR DEL CONTRATO, que haga constar que se realizó el replanteo de la OBRA; programa de inversión del anticipo elaborado por el CONTRATISTA, firmado y sellado; cronograma de ejecución de los trabajos elaborado por el CONTRATISTA, firmado y sellado; copia del CONTRATO SICOA; copia del CONTRATO DE OBRA; copia de la póliza del seguro de caución de anticipo con su respectivo dictamen favorable de Asesoría Jurídica Corporativa del INDE; copia de la póliza del seguro de caución de cumplimiento del CONTRATO con su respectivo dictamen favorable de Asesoría Jurídica Corporativa del INDE; copia de la póliza del seguro de responsabilidad civil contractual con su respectivo dictamen favorable de Asesoría Jurídica Corporativa del INDE. C.ii) Primer y segundo pago. Solicitud de pago del CONTRATISTA dirigida a la GERENCIA; Factura Electrónica en Línea -FEL-, indicando en forma impresa el régimen afecto al Impuesto Sobre la Renta -ISR-; fotocopia autenticada de la licencia extendida por la DISTRIBUIDORA (únicamente para el primer pago); copia del informe de supervisión del SUPERVISOR DEL CONTRATO; copia de la póliza vigente o endosos vigentes (si hubieren) del seguro de caución de anticipo con sus respectivos dictámenes favorables de Asesoría Jurídica Corporativa del INDE (únicamente para el primer pago); copia de la póliza vigente o endosos vigentes (si hubieren) del seguro de caución de cumplimiento del CONTRATO con sus respectivos dictámenes favorables de Asesoría Jurídica Corporativa del INDE; copia de la póliza vigente o endosos vigentes (si hubieren) del seguro de responsabilidad civil contractual con sus respectivos dictámenes favorables de Asesoría Jurídica Corporativa del INDE. C.iii) Pago

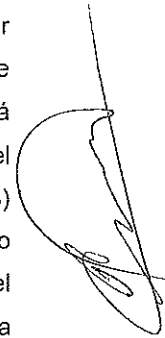



final. Solicitud de pago del CONTRATISTA dirigida a la GERENCIA; Factura Electrónica en Línea -FEL-, indicando en forma impresa el régimen afecto al Impuesto Sobre la Renta -ISR-; copia del aviso de finalización de la OBRA; copia del informe de supervisión del SUPERVISOR DEL CONTRATO; certificación original del acta de recepción e inspección final de la Comisión Receptora y Liquidadora del INDE; planos finales, según lo requerido en el Capítulo II, numeral 2.1, literal "q)" de los Términos de Referencia, también deben estar firmados y sellados por el SUPERVISOR DEL CONTRATO; copia de los documentos de variaciones contractuales (si hubieren); copia de la póliza vigente o endosos vigentes (si hubieren) del seguro de caución de cumplimiento del CONTRATO con sus respectivos dictámenes favorables de Asesoría Jurídica Corporativa del INDE; copia de la póliza vigente o endosos vigentes (si hubieren) del seguro de responsabilidad civil contractual con sus respectivos dictámenes favorables de Asesoría Jurídica Corporativa del INDE; copia de la póliza del seguro de caución de conservación de calidad y funcionamiento de la obra con su respectivo dictamen favorable de Asesoría Jurídica Corporativa del INDE; copia de la póliza del seguro de caución de saldos deudores con su respectivo dictamen favorable de Asesoría Jurídica Corporativa del INDE. **SEXTA: PARTIDA PRESUPUESTARIA.** Los pagos que se deriven de la OBRA contenida en el contrato, se efectuarán con cargo a la partida presupuestaria 2023-21100080-104-14-00-001-000-203-2021 de la Gerencia de Electrificación Rural y Obras del presupuesto vigente o la que se designe en los próximos ejercicios presupuestarios. **SÉPTIMA: IMPUESTOS, PERMISOS, LICENCIAS Y RESOLUCIONES.** El Contratista está obligado ante el Fisco al pago de los impuestos que de conformidad con la ley le corresponda derivado de este contrato, así mismo deberá obtener todos los permisos, licencias y resoluciones necesarios para la ejecución de la obra. **OCTAVA: SEGUROS:** El Contratista deberá presentar los seguros que se le requieran. Los mismos deberán formalizarse mediante póliza extendida a favor del Instituto Nacional de Electrificación -INDE-, por una institución debidamente autorizada para operar en la República de Guatemala, de reconocida solvencia y capacidad financiera, aceptada por el INDE y en la moneda en que se presente la OFERTA y se efectúe la adjudicación, en los cuales se debe indicar, que en caso de incumplimiento por parte del CONTRATISTA, los mismos se harán efectivos por la aseguradora con el simple requerimiento del INDE, sin necesidad de trámite administrativo o actuación judicial. El ADMINISTRADOR del CONTRATO, será el único responsable de solicitar y velar por la vigencia de los seguros incluidos en este contrato, quien a su vez mantendrá informado al SUPERVISOR DEL CONTRATO. El CONTRATISTA deberá presentar los Seguros que se le requieran, en la Gerencia de Electrificación Rural y Obras. La División de Obras y Contratos incorporará los documentos de soporte necesarios (se exceptúa copia de Contratos Administrativos) quien posteriormente deberá trasladarlos a Asesoría Jurídica Corporativa para su respectivo dictamen. **Ocho punto uno (8.1) Seguro de caución de cumplimiento:** El CONTRATISTA debe constituir y presentar un seguro de caución de cumplimiento que garantice el cumplimiento de la totalidad de las condiciones y obligaciones establecidas en

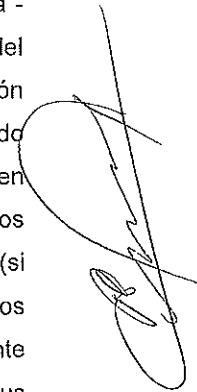



el presente CONTRATO DE OBRA. Este seguro de caución debe ser presentado dentro de los diez (10) días hábiles siguientes de la entrega al CONTRATISTA de la fotocopia del CONTRATO DE OBRA con su número de registro de control interno, el cual debe otorgarse por el veinte por ciento (20%) del valor del CONTRATO DE OBRA y estará vigente desde la fecha de suscripción del CONTRATO DE OBRA hasta por cuatro (4) meses posteriores al vencimiento del plazo del CONTRATO DE OBRA antes referido, en el entendido que en caso el plazo del CONTRATO DE OBRA se prorrogue, el CONTRATISTA debe prorrogar también la presente garantía. Si el CONTRATISTA incumple con las condiciones y obligaciones contraídas en el presente CONTRATO DE OBRA, el seguro de caución de cumplimiento se ejecutará con base al informe del SUPERVISOR DE CONTRATO con el visto bueno del ADMINISTRADOR DEL CONTRATO presentado por la GERENCIA a la GERENCIA GENERAL, por medio de quien ésta designe. En la póliza del seguro de caución de cumplimiento se debe indicar, que en caso de incumplimiento por parte del CONTRATISTA, el mismo se hará efectivo por la Aseguradora con el simple requerimiento del INDE, sin necesidad de trámite administrativo o actuación judicial. **Ocho punto dos (8.2) Seguro de caución de anticipo:** Previo a que se otorgue el anticipo correspondiente, el CONTRATISTA debe constituir a favor y a entera satisfacción del INDE un seguro que cubra el cien por ciento (100%) de su valor, para garantizar su correcta utilización y estará vigente por el plazo del CONTRATO DE OBRA y deberá ampliar su vigencia hasta su total amortización. En la póliza del seguro de caución de anticipo se debe indicar, que, en caso de incumplimiento por parte del CONTRATISTA, el mismo se hará efectivo por la Aseguradora con el simple requerimiento del INDE, sin necesidad de trámite administrativo o actuación judicial. **Ocho punto tres (8.3) Seguro de caución de conservación de calidad y funcionamiento:** Dentro de los diez (10) días hábiles posteriores a que se le entregue al CONTRATISTA la certificación del acta de recepción final emitida por la COMISIÓN, éste responderá por la calidad y funcionamiento de la OBRA, mediante un seguro de caución por el quince por ciento (15%) del valor total del CONTRATO DE OBRA y cubrirá el valor de las reparaciones de las fallas y/o desperfectos que le sean imputables y que aparecieren en el tiempo de responsabilidad. Si el CONTRATISTA no presenta este seguro de caución dentro del plazo establecido, el INDE ejecutará el seguro de caución de cumplimiento. Este seguro de caución sustituirá el seguro de caución de cumplimiento y debe de estar vigente durante dieciocho (18) meses contados a partir de la fecha del acta de recepción final de la OBRA. El vencimiento del tiempo de responsabilidad previsto en el párrafo anterior, no exime al CONTRATISTA de la responsabilidad por destrucción o deterioro de los bienes debido a dolo o culpa de su parte por el plazo de cinco (5) años, contados a partir de la fecha de recepción definitiva de la OBRA. En la póliza del seguro de caución de conservación de calidad y funcionamiento se debe indicar, que en caso de incumplimiento por parte del CONTRATISTA, el mismo se hará efectivo por la Aseguradora con el simple requerimiento del INDE, sin necesidad de trámite administrativo o actuación judicial. **Ocho punto cuatro (8.4) Seguro de caución de saldos deudores:** Para

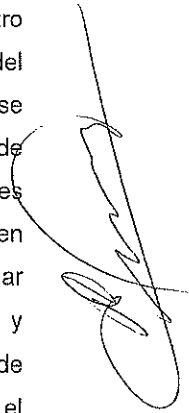



garantizar el pago de saldos deudores que pudieran resultar a favor del INDE o de terceros, en la liquidación, el CONTRATISTA debe presentar seguro de caución por el cinco por ciento (5%) del valor original del CONTRATO DE OBRA, dentro de los diez (10) días hábiles posteriores a que se le entregue al CONTRATISTA la certificación del acta de recepción final por parte de la COMISIÓN y estará vigente por trescientos sesenta y cinco (365) días calendario. Aprobada la liquidación, si no hubiere saldos deudores, se cancelará esta garantía. En la póliza del seguro de saldos deudores se debe indicar, que en caso de incumplimiento por parte del CONTRATISTA, el mismo se hará efectivo por la Aseguradora con el simple requerimiento del INDE, sin necesidad de trámite administrativo o actuación judicial. **Ocho punto cinco (8.5) Seguro de responsabilidad civil contractual:** El CONTRATISTA debe adquirir un seguro de responsabilidad civil, por un valor de Doscientos mil quetzales (Q200,000.00) que cubra daños a terceros o a bienes propiedad del INDE, ocasionados por el CONTRATISTA y/o su personal. El CONTRATISTA en todo caso debe indemnizar a los afectados y dejar a salvo al INDE, sus funcionarios, agentes y empleados de los reclamos que pudieren surgir debido al mal uso de cualesquiera aparatos, equipos, materiales o procedimientos patentados o con derechos reservados y deberá indemnizar al INDE por cualquier costo de daños a que se viere obligado a pagar por tal infracción en cualquier tiempo durante la ejecución del CONTRATO DE OBRA. Este seguro deberá estar vigente durante el plazo del contrato y presentarse juntamente con el seguro de caución de cumplimiento del CONTRATO DE OBRA. **NOVENA: SANCIONES POR RETRASO.** El retraso del CONTRATISTA en la entrega de la OBRA, en el plazo previsto, por causas imputables a él, se sancionará dentro de los cinco (5) días hábiles posteriores a que se haya certificado el incumplimiento, con el pago de una multa por cada día hábil de atraso del uno punto cinco por millar (1.5 %) del valor de la contratación y en los casos de entregas periódicas, la sanción se calculará solamente sobre el valor de la o las entregas en que se diera el retraso, el porcentaje de la sanción sumado no podrá exceder del cinco por ciento (5%) del valor total de la negociación, la que se calculará bajo la responsabilidad directa de la UNIDAD EJECUTORA e impuesta por la GERENCIA. Para el efecto el cómputo del retraso, se hará en base a días hábiles de atraso, lo que se deberá hacer constar en las actas correspondientes a requerimiento por escrito del CONTRATISTA, la multa puede ser deducida del último pago. **DÉCIMA: FUERZA MAYOR Y CASO FORTUITO.** Cuando las facultades del INDE o del CONTRATISTA para cumplir debidamente con sus obligaciones contractuales, sean obstaculizadas, perjudicadas, interrumpidas o de cualquier forma demoradas, por acciones, fuerza o circunstancias naturales o de otra índole, pero totalmente fuera de control de las partes afectadas, tales como: incendios, rayos, epidemias, tormentas, explosiones, huelgas, disturbios callejeros, vandalismo, sabotaje, rebeliones, deslaves, terremotos, erupciones volcánicas, inundaciones, crecidas de ríos, acciones hostiles, guerras, invasiones, demoras en el trámite de aprobación de descargos por parte de los entes reguladores del sistema eléctrico del país, demoras en el trámite de servidumbres de conducción de energía eléctrica, demora en la autorización de permisos y

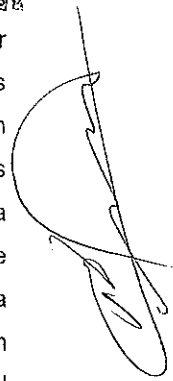



licencias por parte de entes externos se considerará como un caso de fuerza mayor o caso fortuito. La parte afectada por una situación como las indicadas anteriormente, está obligada a: a) Informar a la otra parte, por el medio más expedito posible, sobre las circunstancias y el impacto ocasionado; b) Tomar todas las precauciones posibles para proteger y preservar la totalidad de los recursos afectados; c) Tratar de obtener con toda diligencia y dedicación la superación, reducción o desaparición de las causas que la provocaron; d) Solicitar, si procediere, prórroga del plazo, dentro de los diez (10) días de acaecido el hecho, conforme a lo establecido en el artículo sesenta y cuatro (64) del REGLAMENTO. En caso de desacuerdo entre el INDE y el CONTRATISTA en lo que respecta a la interpretación y duración de las condiciones existentes en los casos de fuerza mayor o caso fortuito descritas con anterioridad, las mismas se resolverán de acuerdo a lo establecido en la cláusula siguiente. **DÉCIMA PRIMERA: CONTROVERSIAS.** Toda controversia que surja entre el CONTRATISTA y el INDE, relativa al cumplimiento, interpretación, aplicación y efectos del presente CONTRATO, agotada la fase conciliatoria entre las partes y el procedimiento administrativo, se someterá a la jurisdicción del Tribunal de lo Contencioso Administrativo. No obstante lo anterior, el INDE se reserva el derecho de someter a arbitraje la controversia, siempre que así se convenga entre las partes. **DÉCIMA SEGUNDA: RECHAZO.** LA GERENCIA estará en todo momento en su derecho de rechazar la OBRA que no satisfaga los requerimientos establecidos relativos a las especificaciones y valores técnicos solicitados en los Términos de Referencia. **DÉCIMA TERCERA: TERMINACIÓN DEL CONTRATO.** Son causas de terminación del CONTRATO: a) En caso de negligencia comprobada del CONTRATISTA; b) Por incumplimiento de las obligaciones contractuales; c) Por las demás causas previstas en la legislación vigente; d) Si el CONTRATISTA no mantiene vigentes las garantías establecidas; e) Si el CONTRATISTA no se presenta a cobrar el anticipo en Tesorería General del INDE en el plazo que se le indique y, f) Por mutuo acuerdo. El INDE en los casos indicados en las literales a), b), c), d) y e) puede dar por terminado el CONTRATO en cualquier momento sin responsabilidad de su parte y sin necesidad de resolución judicial alguna, previa certificación del acta administrativa en la que se haga constar la causal por parte de la UNIDAD EJECUTORA, mediante resolución emitida por la autoridad que autorizó la negociación. **DÉCIMA CUARTA: OBLIGACIONES Y PROHIBICIONES DEL CONTRATISTA. A) OBLIGACIONES.** El CONTRATISTA está obligado a: a) Cumplir con la legislación vigente en la República de Guatemala; b) Cumplir con el presente CONTRATO; c) Suministrar información que le sea requerida por el Administrador y Supervisor del Contrato; d) Presentar la documentación requerida en este CONTRATO; e) Presentarse a retirar la copia del CONTRATO con su número de registro interno en el plazo establecido; f) Presentar los seguros solicitados dentro del plazo establecido; g) El CONTRATISTA es totalmente responsable de la seguridad operativa y física de las instalaciones existentes involucradas del INDE durante la ejecución de la obra; h) El CONTRATISTA asume toda la responsabilidad laboral, civil, penal o de cualquier otra índole

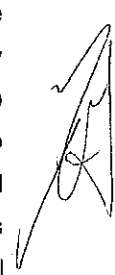
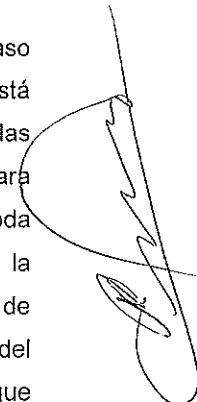



por daños personales o materiales que cause por cuenta propia su personal o terceros, derivados de accidentes o eventos que puedan suceder durante la ejecución de la obra, pero se reserva el derecho de suspender la obra si detecta actos inseguros; i) Atender todas las normas y disposiciones de mitigación ambiental que exija el Ministerio de Ambiente y Recursos Naturales, sin costo alguno para el INDE; j) Responder de todos los pagos laborales y prestaciones de sus empleados o trabajadores, quienes no podrán invocar relación laboral alguna con el INDE; k) Atender y resolver todos y cada uno de los reclamos o aclaraciones que se le presenten dentro del plazo contractual y de garantía, que por alguna razón el SUPERVISOR DEL CONTRATO le reporte de forma escrita, respondiendo al reclamo o aclaración en un plazo no mayor a diez días hábiles de que le sea notificado, caso contrario se le hará efectivo el respectivo Seguro de Caucción; l) En caso de presentar atraso en la ejecución de la obra, debe realizar las acciones necesarias y presentar el plan de contingencias al Supervisor del Contrato, para definir el cronograma de ejecución, quedando sujeto a las sanciones establecidas en los Términos de Referencia; m) Presentarse a cobrar el anticipo en Tesorería General del INDE, dentro del plazo que se le indique. **B) PROHIBICIONES:** El CONTRATISTA tiene prohibido: a) Requerir ayuda de la Unidad Ejecutora, para la realización de sus tareas específicas; b) Ceder derechos de contratación total o parcialmente; c) Subcontratar trabajos que no hayan sido aprobados y especificados en su oferta; d) Requerir al INDE mano de obra, equipos materiales, hospedaje, alimentación y transporte que pudieran necesitar para la ejecución de este CONTRATO. **DÉCIMA QUINTA: LUGAR PARA RECIBIR NOTIFICACIONES.** El INDE señala como lugar para recibir notificaciones y citaciones la séptima (7ma.) avenida dos - veintinueve (2-29), zona nueve (9), Edificio La Torre, nivel menos dos (N-2), de esta Ciudad, Gerencia de Electrificación Rural y Obras del INDE y el CONTRATISTA señala el Lote veinte (20), Manzana "N", Colonia Residenciales Prados de Canaán, Municipio de Chiquimula, Departamento de Chiquimula y la dirección de correo electrónico, indicada en la carta de presentación de su oferta. Quedamos enteradas ambas partes que cualquier cambio de dirección deberán hacerlo saber en forma inmediata y por escrito, en el entendido que de no hacerlo se tendrá por bien hechas las notificaciones, citaciones o emplazamientos en las direcciones antes señaladas por cada una de las partes. Queda obligado el Contratista a dar aviso a la GERENCIA de cualquier cambio de que fuera objeto su representada, en cuanto a su Razón o Denominación Social. Manifiesta el CONTRATISTA que renuncia al fuero de su domicilio y se somete a los Tribunales que el INDE elija, si fuera el caso. **DÉCIMA SEXTA: AMPLIACIÓN Y VARIACIÓN EN EL CONTRATO DE OBRA:** **A) AMPLIACIÓN:** Las ampliaciones en el valor del CONTRATO DE OBRA pueden efectuarse hasta en un veinticinco por ciento (25%) de su valor original, cuya aprobación corresponderá según su monto por la autoridad que haya aprobado el CONTRATO DE OBRA. En aquellos casos en los cuales sea necesaria una ampliación mayor, ésta debe ser autorizada por la AUTORIDAD SUPREMA hasta por un monto máximo del cuarenta por ciento (40%) del valor original del CONTRATO DE OBRA. **B)**

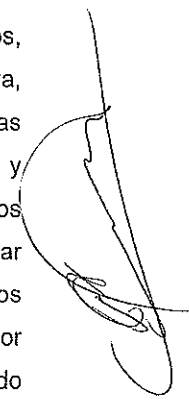

VARIACIÓN: Las variaciones en el monto del CONTRATO DE OBRA deben efectuarse a través de los siguientes documentos: A) ORDEN DE TRABAJO SUPLEMENTARIO (OTS): instrumento para las cantidades adicionales en los Renglones de trabajo contratados, a los precios establecidos en el CONTRATO DE OBRA; B) ACUERDO DE TRABAJO EXTRA (ATE): instrumento para la contratación de renglones de trabajo no contemplados en el CONTRATO DE OBRA original. Los precios serán negociados entre las partes. C) ORDEN DE CAMBIO (OC): instrumento para la reducción de los renglones contratados que no sea necesario ejecutar. Estos documentos de variación deben contar con la aceptación de ambas partes y estar debidamente respaldados.

DÉCIMA SÉPTIMA: RECEPCIÓN Y LIQUIDACIÓN FINAL DEL CONTRATO DE OBRA.

A) RECEPCIÓN. Cuando la OBRA esté terminada, el CONTRATISTA debe dar aviso por escrito al SUPERVISOR DEL CONTRATO DE OBRA, a efecto de dar por finalizado el plazo contractual, siempre y cuando a criterio del SUPERVISOR DEL CONTRATO DE OBRA esté totalmente terminada, informando en un plazo no mayor de diez (10) días hábiles a partir del aviso del CONTRATISTA, a la GERENCIA. En caso contrario, el plazo contractual no se dará por interrumpido. Con el informe presentado por el SUPERVISOR DEL CONTRATO DE OBRA, la GERENCIA nombrará una Comisión Receptora y Liquidadora integrada por tres (3) miembros, debiendo el SUPERVISOR DEL CONTRATO DE OBRA actuar como apoyo técnico de la COMISIÓN; quien hará la verificación e inspección final de la OBRA procediendo a su recepción final. Recibido el informe del SUPERVISOR DEL CONTRATO DE OBRA suscrito, la COMISIÓN deberá rendir informe a la GERENCIA y al SUPERVISOR DEL CONTRATO, debiendo este último notificar al CONTRATISTA, para que proceda a corregir las deficiencias detectadas dentro del plazo que se le señale. Cuando la Comisión establezca que la obra se encuentra conforme al Contrato celebrado, suscribirá el Acta de Recepción respectiva.

B) LIQUIDACIÓN FINAL DEL CONTRATO DE OBRA. La COMISIÓN deberá proceder a la suscripción del Acta de Liquidación del CONTRATO DE OBRA dentro de un plazo de treinta y cinco (35) días hábiles a partir de haberse efectuado el último pago. Si transcurridos estos plazos no se han suscrito las actas de liquidación, siempre y cuando haya aclarado los aspectos que le fueron solicitados, el CONTRATISTA puede presentar a la GERENCIA un proyecto de liquidación del CONTRATO, el que debe ser aprobado o improbadado dentro del plazo de diez (10) días hábiles. La liquidación del CONTRATO DE OBRA, debe ser aprobada por la autoridad que aprobó la contratación y si fuere procedente, las partes se otorgarán finiquito mutuo.

DÉCIMA OCTAVA: REPRESENTACIONES.

A) REPRESENTANTE DEL INDE. Durante la ejecución del CONTRATO el INDE, estará representado ante el CONTRATISTA, por el SUPERVISOR DEL CONTRATO, quien deberá ser nombrado por LA GERENCIA dentro de los cinco días hábiles siguientes a la fecha de que ésta reciba la copia del contrato debidamente registrado con el número de control interno del INDE, lo cual se hará del conocimiento por escrito al

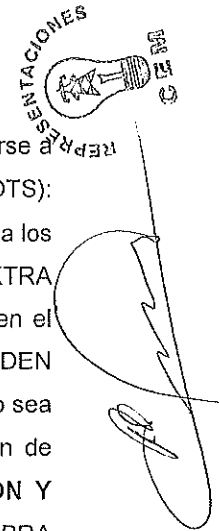

CONTRATISTA en forma inmediata; y, B) REPRESENTACIÓN DEL CONTRATISTA: El CONTRATISTA estará representado en sus actuaciones por su representante legal y en la ejecución del CONTRATO por el RESPONSABLE TÉCNICO DE OBRA, cuyo nombramiento se comunicará por escrito al INDE, dirigido a LA GERENCIA, por medio de una nota simple firmada por el CONTRATISTA, dentro de los cinco días hábiles de haber recibido la copia del contrato debidamente registrado con el número de control interno del INDE. **DÉCIMA NOVENA: COHECHO EL CONTRATISTA**, manifiesta que conoce las penas relativas al delito de cohecho así como las disposiciones contenidas en el "Capítulo III del Título XIII" del Decreto número diecisiete - setenta y tres del Congreso de la República de Guatemala, Código Penal y las normas jurídicas que facultan a la autoridad correspondiente del INDE, para aplicar las sanciones administrativas que pudieren corresponderle, incluyendo la inhabilitación. **VIGÉSIMA: APROBACIÓN Y ACEPTACIÓN:** **A) APROBACIÓN.** El presente contrato queda aprobado por el Gerente General con la suscripción del mismo. **B) ACEPTACIÓN.** En los términos y condiciones estipulados, los otorgantes en la calidad con que actuamos, **ACEPTAMOS** el contenido del presente CONTRATO, el cual previa lectura de lo escrito y enterados de su contenido, objeto, validez y demás efectos legales, lo ratificamos, aceptamos y firmamos en once (11) hojas de papel bond, tamaño oficio con membrete del Instituto Nacional de Electrificación -INDE-, impresas únicamente en su anverso.



ING. RAMÓN ANÍBAL ROMERO SOTO
GERENTE GENERAL INDE



LIC. RUDY ISRAEL CIENFUEGOS CORDÓN
Propietario de la empresa mercantil REPRESENTACIONES CEM